

Pioneer

ELITE

Mode d'emploi

AV RECEIVER

VSX-LX805

Table des matières

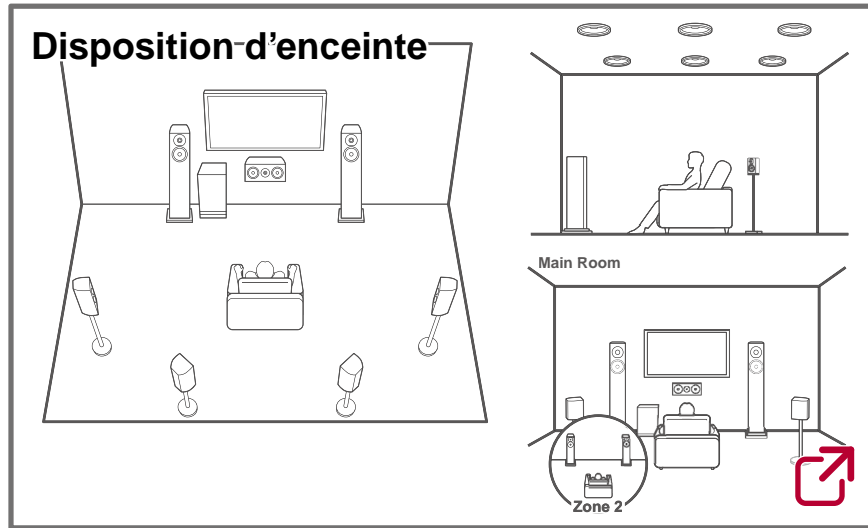

Mise à jour du micrologiciel



Dépannage



Informations supplémentaires

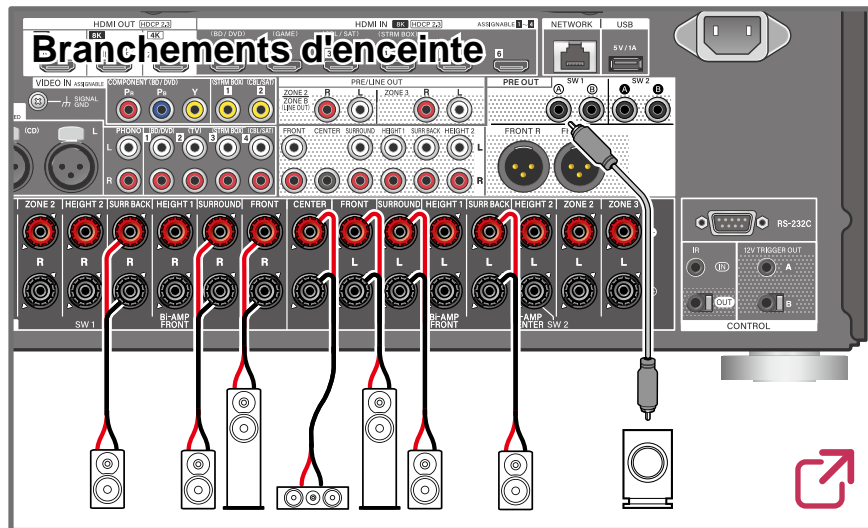

Réduction de la consommation d'énergie en mode Veille

Lorsque les fonctions suivantes sont activées, la consommation d'énergie en mode veille augmente. Pour réduire la consommation d'énergie en mode veille, vérifiez chaque réglage et configurez les fonctions sur "Off".

- HDMI CEC (→[p146](#))
- HDMI Standby Through (→[p146](#))
- USB Power Out at Standby (→[p148](#))
- Network Standby (→[p149](#))
- Bluetooth Wakeup (→[p149](#))

Contenu détaillé (page suivante)



Avant de démarrer la procédure	7
Mise à jour du micrologiciel	8
Mise à jour des informations du micrologiciel	8
Vérification de la version du micrologiciel de cet appareil	8
Procédure de mise à jour du micrologiciel	8
Nom des pièces	11
Panneau frontal (Modèles nord-américains et taiwanais)	11
Panneau frontal (Modèles européens, australiens, et asiatiques)	13
Afficheur	15
Panneau arrière	16
Télécommande	18
Saisie des caractères	20
Disposition d'enceinte	
La pièce d'écoute et la disposition d'enceinte	22
Système 5.1	23
Système 7.1	24
Système 5.1.2	25
Système 7.1.2	26
Système 5.1.4	27
Système 7.1.4	30

Installation d'enceintes

Configuration des enceintes	33
-----------------------------	----

Branchements d'enceinte

Enceintes pouvant être utilisées avec cet appareil et câbles de connexion	40
Raccorder le caisson de basse	41
Raccordement d'un amplificateur de puissance	61

Raccordements

Remarques à propos des raccordements des câble HDMI	63
Raccordements	63
Raccorder le téléviseur	64
Vers un téléviseur ARC/eARC	64
Vers un téléviseur non compatible ARC	64
Raccordement de l'écran SUB	66
Écran SUB	66
Raccorder les appareils de lecture	67
Raccordements à BD/DVD et GAME avec des prises HDMI	67
Raccordement d'un BD/DVD sans prise HDMI installée	68
Raccorder un appareil Audio	69
Raccorder une caméra vidéo, etc.	70



Raccordement d'un téléviseur ou d'un amplificateur intégré dans une pièce différente (Multizone)	71
Raccordement à un téléviseur (ZONE 2)	71
Branchement d'un amplificateur intégré (ZONE 2)	72
Branchement d'un amplificateur intégré (ZONE 3)	73
Brancher les antennes (Modèles nord-américains et taiwanais)	74
Connexion réseau	75
Raccordement de dispositifs de commande extérieurs	76
Port IR IN/OUT	76
Prise 12V TRIGGER OUT	77
Branchement du cordon d'alimentation	78
Lecture	
Commandes de base	80
Mise sous tension	80
Sélection d'une source à lire	80
Réglage du volume	81
En utilisant la fonction de liaison (HDMI CEC)	81
Mode d'écoute	83
Sélection d'un mode d'écoute	83
Lecture BLUETOOTH®	84
Lecture du son provenant de périphériques compatibles avec la technologie sans fil BLUETOOTH avec cet appareil	84

Transmission du son de cet appareil vers des périphériques compatibles avec la technologie sans fil BLUETOOTH	86
---	----

Écoute de la radio (Modèles nord-américains et taiwanais)	88
Écoute de la radio AM/FM	88
Prérégler une station de radio	90
AV Adjust	91
Spotify	95
AirPlay®	96
Commandes de base	96
Lecture sur plusieurs périphériques (AirPlay2)	97
DTS Play-Fi®	98
Lecture	98
Amazon Alexa	99
Enregistrement de cet appareil avec un compte Amazon	99
Utilisation de cet appareil	100
Amazon Music	101
Enregistrement de cet appareil sur Amazon Music	101
Lire Amazon Music en utilisant l'application Pioneer Remote App	102
Lire Amazon Music en utilisant la télécommande	102
TIDAL	103
Enregistrement de cet appareil sur TIDAL	103



Pour écouter TIDAL	103
Raccordement du Système Sonos pour la lecture	104
Équipement nécessaire	104
Comment raccorder cet appareil et Sonos Port	104
Configuration	104
Jouer Sonos sur cet appareil	105
Radio Internet	106
Lecture	106
Multizone	108
Lecture (ZONE 2)	109
Lecture (ZONE 3)	111
Pour utiliser PERSONAL PRESET	113
AV Direct Mode	115
Utilisation "AV Direct"	115
Utilisation "AV Direct Net Off"	115
Lecture des fichiers musicaux sauvegardés sur un périphérique de stockage USB	116
Configuration requise du périphérique de stockage USB	117
Music Server	118
Remarques sur Music Server	118
Réglages de Windows Media® Player 12	118
Lecture	119
Play Queue	121
Ajouter des informations Play Queue	121

Classer et Supprimer	121
Lecture	122
Branchement d'un émetteur pour la lecture	123
Raccordements	123
Configuration	123
Lecture	123

Configuration

System Setup	126
Liste des menus	126
Input/Output Assign	128
Speaker	134
Audio Adjust	141
Source	144
Hardware	146
Multi Zone	152
Miscellaneous	155
MCACC Pro	157
Commandes du menu	157
Full Auto MCACC	158
MCACC manuel	160
Vérification des données MCACC	165
Gestion des données	166
Network/Bluetooth	167
Commandes du menu	167



Network	168
Bluetooth	171
Configuration Web	174
Commandes du menu	174
Configuration initiale avec l'assistant de démarrage automatique	175
Commandes	175
1. Speaker Setup	176
2. Multi Zone Sound Check	177
3. ARC Setup	177
4. Room EQ	177
Pioneer Remote App	181
Caractéristiques principales	181
Configuration initiale	181
Dirac Live	182
Mesure avec Dirac Live	182
Utilisation de Dirac Live	183
Réglage manuel	184
Dépannage	
Avant de démarrer la procédure	186
Lorsque l'appareil fonctionne de façon irrégulière	187
Dépannage	188

Appendice

Disposition d'enceinte et Modes d'écoute sélectionnables	200
Formats d'entrée et Modes d'écoute sélectionnables	203
Les effets du mode d'écoute	207
Combinaisons d'enceintes	212
Caractéristiques générales	214



Avant de démarrer la procédure

■ Ce que contient la boîte

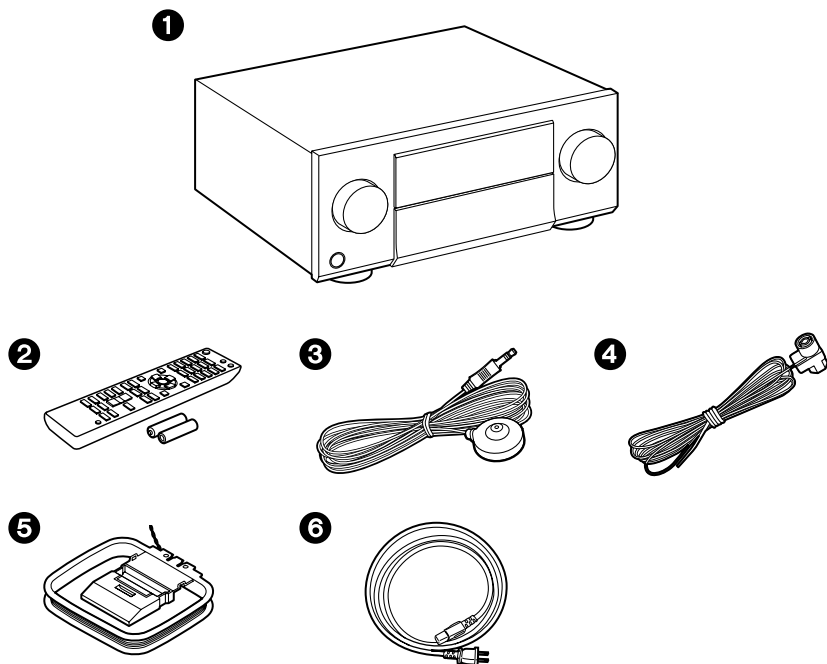

- 1 Appareil principal (1)
- 2 Télécommande (RC-990R) (1), piles (AAA/R03) (2)
- 3 Microphone de configuration d'enceintes (1)
 - Utilisé durant la configuration initiale.
- 4 Antenne FM intérieure (Modèles nord-américains et taïwanais) (1)
- 5 Antenne cadre AM (Modèles nord-américains et taïwanais) (1)
- 6 Cordon d'alimentation (1)
 - Guide de Configuration Initiale (1)
 - * Ce document est un mode d'emploi en ligne. Il n'est pas fourni avec le produit.

■ Remarque

- Raccordez des enceintes ayant une valeur d'impédance comprise entre 4 Ω et 16 Ω .
- Le cordon d'alimentation doit être connecté uniquement lorsque toutes les autres connexions sont effectuées.
- Nous déclinons toute responsabilité concernant des dommages résultant d'une connexion à des équipements fabriqués par d'autres sociétés.
- Les services réseau et le contenu pouvant être utilisés risquent de ne plus être disponible si de nouvelles fonctions sont ajoutées lors de la mise à jour du micrologiciel ou si les fournisseurs de services cessent leurs services. En outre, les services disponibles peuvent être différents en fonction de votre lieu de résidence.
- Les détails concernant la mise à jour du micrologiciel seront publiés sur notre site internet et par d'autres moyens à une date ultérieure.
- Les illustrations de ce mode d'emploi représentent les modèles nord-américains sauf indication contraire.
- Les spécifications et l'aspect peuvent changer sans préavis.



Mise à jour du micrologiciel

Avertissement : Le programme et la documentation en ligne qui l'accompagne vous sont fournis pour une utilisation à vos propres risques.

Notre société ne sera pas tenue responsable et vous n'aurez aucun recours en dommages et intérêts pour toute réclamation de quelque nature que ce soit concernant votre utilisation du programme ou la documentation en ligne qui l'accompagne, quelle que soit la théorie juridique et si délictuelle ou contractuelle.

En aucun cas, notre société est tenue responsable envers vous ou un tiers pour tous dommages spéciaux, indirects, accessoires ou consécutifs de toute nature, y compris, mais sans s'y limiter, à la compensation, le remboursement ou des dommages et intérêts en raison de la perte de profits, présents ou futurs, perte de données, ou pour toute autre raison que ce soit.

Mise à jour des informations du micrologiciel

Pour connaître la dernière version du micrologiciel ainsi que son contenu, visitez le site Web.

- Lorsque cet appareil est connecté au réseau, les notifications concernant les mises à jour du micrologiciel peuvent être affichées. Pour mettre à jour le micrologiciel, sélectionnez "Update Now" à l'aide des touches de curseur de la télécommande et appuyez sur ENTER. L'appareil se met automatiquement en mode veille après l'apparition de "Completed!" sur l'afficheur et la mise à jour s'achève.

Vérification de la version du micrologiciel de cet appareil

Pour vérifier la version du micrologiciel de votre produit, appuyez sur la touche  de la télécommande pour afficher l'écran d'accueil, et consultez "System Setup" - "Miscellaneous" - "Firmware Update" - "Version" (→[p155](#)).



Procédure de mise à jour du micrologiciel

La mise à jour peut prendre environ 20 minutes. Les réglages existants sont conservés.

Mise à jour du micrologiciel via le réseau

- Durant la mise à jour du micrologiciel, ne pas effectuer les choses suivantes :
 - Débrancher et rebrancher les câbles, le périphérique de stockage USB, le micro de configuration d'enceinte ou le casque, ou effectuer toute action sur l'appareil comme couper l'alimentation
 - Accéder à cet appareil à partir d'un ordinateur ou d'un smartphone en utilisant leur application
- Éteignez les périphériques de contrôle (PC, etc.) connectés au réseau.
- Arrêtez toute webradio, périphérique de stockage USB, ou contenu d'un serveur en cours de lecture.
- Si la fonction multizone est active, désactivez-la.
- Si le protocole "HDMI CEC" est réglé sur "On", réglez-le sur "Off".
 - Appuyez sur  pour afficher l'écran d'accueil. Ensuite, sélectionnez "System Setup" - "Hardware" - "HDMI", appuyez sur ENTER, sélectionnez "HDMI CEC" et sélectionnez "Off".
- * Les descriptions peuvent être différentes de l'affichage à l'écran mais cela ne changera pas les commandes ni les fonctions.

Mise à jour

1. Mettez cet appareil sous tension et attendez environ 20 secondes.
2. Appuyez sur la touche  de la télécommande, sélectionnez "System Setup" - "Miscellaneous" - "Firmware Update" - "Update via NET" dans l'ordre avec les touches du curseur puis appuyez sur ENTER.
 - Si "Firmware Update" n'est pas disponible à la sélection, attendez que le système ait redémarré.
 - "Update via NET" ne sera pas disponible à la sélection si l'appareil a déjà le dernier micrologiciel.
3. Appuyez sur ENTER avec "Update" sélectionné, et lancez la mise à jour. "Completed!" s'affiche lorsque la mise à jour est terminée.
 - Vérifiez la progression sur l'afficheur de l'appareil.
4. Appuyez sur  STANDBY/ON de l'appareil principal pour mettre l'appareil en



mode veille. Le processus est terminé et votre micrologiciel est mis à jour à la dernière version.

- N'utilisez pas la touche  de la télécommande.

Si un Message d'erreur s'affiche

Si une erreur se produit, "*-* * Error!" apparaît sur l'afficheur de l'appareil. ("*" représente un caractère alphanumérique.) Consultez les descriptions suivantes et vérifiez.

Code d'erreur

- *-01, *-10 :
Câble Ethernet introuvable. Raccordez le câble Ethernet correctement.
- *-02, *-03, *-04, *-05, *-06, *-11, *-13, *-14, *-16, *-17, *-18, *-20, *-21 :

Erreur de connexion Internet. Vérifiez ce qui suit :

- Si le routeur est activé
- Si cet appareil et le routeur sont connectés via le réseau

Débranchez puis branchez de nouveau les cordons d'alimentation de l'appareil et le routeur. Ceci permet de résoudre le problème. Si vous ne parvenez toujours pas à vous connecter à Internet, le serveur DNS ou le serveur proxy peuvent être temporairement indisponibles. Vérifiez l'état de fonctionnement du serveur avec votre fournisseur d'accès à internet.



- Autres :
Après avoir débranché la fiche d'alimentation une fois, insérez-la dans la prise, puis répétez le processus depuis le début.

Mise à jour via USB

- Sauvegardez uniquement les données mises à jour sur le périphérique de stockage USB. Supprimez toutes les autres données.
- Lors d'une mise à jour du micrologiciel, ne pas effectuer les choses suivantes :
 - Débrancher et rebrancher les câbles, le périphérique de stockage USB, le micro de configuration d'enceinte ou le casque, ou effectuer toute action sur l'appareil comme couper l'alimentation
 - Accéder à cet appareil à partir d'un ordinateur ou d'un smartphone en utilisant leur application
- Préparez un périphérique de stockage USB de 1 Go ou plus. Le format des périphériques de stockage USB supporte les formats de système de fichier FAT16 ou FAT32.
 - Le support inséré dans un lecteur de carte USB pourrait ne pas être utilisé pour cette fonction.
 - Les périphériques de stockage USB dotés des fonctions de sécurité ne sont pas pris en charge.
 - Les concentrateurs USB et les périphériques USB dotés de la fonction de concentrateur ne sont pas pris en charge. Ne branchez pas ces périphériques à l'appareil.
- Éteignez les périphériques de contrôle (PC, etc.) connectés au réseau.
- Arrêtez la lecture de la radio Internet, du périphérique de stockage USB, ou du contenu d'un serveur.
- Si la fonction multizone est active, désactivez-la.
- Si le protocole "HDMI CEC" est réglé sur "On", réglez-le sur "Off".
 - Appuyez sur  pour afficher l'écran d'accueil. Ensuite, sélectionnez "System Setup" - "Hardware" - "HDMI", appuyez sur ENTER, sélectionnez "HDMI CEC" et sélectionnez "Off".
- * En fonction du périphérique de stockage USB ou de son contenu, le chargement peut prendre du temps, le contenu pourrait ne pas être chargé correctement, ou bien le courant pourrait ne pas être correctement fourni.
- * Notre société ne pourra en aucun cas être tenue pour responsable de la perte ou de l'endommagement des données, ou bien de la défaillance de mémoire survenue lors de l'utilisation d'un périphérique de stockage. Veuillez prendre note de ceci avant toute utilisation.
- * Les descriptions peuvent être différentes de l'affichage à l'écran mais cela ne changera pas les commandes ni les fonctions.



Mise à jour

1. Connectez le périphérique de stockage USB à votre PC.
2. Téléchargez le fichier du micrologiciel sur votre ordinateur depuis le site Web de notre société et décompressez-le.
Les fichiers du micrologiciel sont nommés de la manière suivante.
PIOAVR****_R****.zip
Décompressez le fichier sur votre PC. Le nombre de fichiers et de dossiers décompressés varie en fonction du modèle.
3. Copiez tous les fichiers et dossiers décompressés dans le dossier racine du périphérique de stockage USB.
 - Assurez-vous de copier les fichiers décompressés.
4. Branchez le périphérique de stockage au port USB de cet appareil.
 - Si un adaptateur secteur est fourni avec le périphérique de stockage USB, branchez l'adaptateur secteur et utilisez-le avec une prise électrique.
 - Si le périphérique de stockage USB a été partitionné, chaque section sera considérée comme étant un périphérique indépendant.
5. Mettez cet appareil sous tension et attendez environ 20 secondes.
6. Appuyez sur la touche  de la télécommande, sélectionnez "System Setup" - "Miscellaneous" - "Firmware Update" - "Update via USB" dans l'ordre avec les touches du curseur puis appuyez sur ENTER.
 - Si "Firmware Update" n'est pas disponible à la sélection, attendez que le système ait redémarré.
 - "Update via USB" ne sera pas disponible à la sélection si l'appareil a déjà le dernier micrologiciel.
7. Appuyez sur ENTER avec "Update" sélectionné, et lancez la mise à jour.
"Completed!" s'affiche lorsque la mise à jour est terminée.
 - Vérifiez la progression sur l'afficheur de l'appareil.
 - Lors de la mise à jour, ne mettez pas le périphérique de stockage USB hors tension, ne le débranchez ou rebranchez pas.
8. Débranchez le périphérique de stockage USB de l'appareil.
9. Appuyez sur la touche  STANDBY/ON de l'appareil principal pour mettre l'appareil en mode veille. Le processus est terminé et votre micrologiciel est mis à jour à la dernière version.
 - N'utilisez pas la touche  de la télécommande.

Si un Message d'erreur s'affiche

Si une erreur se produit, "*-*-* Error!" apparaît sur l'afficheur de l'appareil. ("*" représente un caractère alphanumérique.) Consultez les descriptions suivantes et vérifiez.

Code d'erreur

- *-01, *-10 :
Le périphérique de stockage USB n'est pas reconnu. Vérifiez si le périphérique de stockage USB ou le câble USB est bien inséré dans le port USB de l'appareil.
Branchez le périphérique de stockage USB à une source d'alimentation externe s'il dispose de sa propre alimentation.
- *-05, *-13, *-20, *-21 :
Le fichier du micrologiciel n'est pas présent dans le dossier racine du périphérique de stockage USB, ou le fichier du micrologiciel est destiné à un autre modèle. Essayez à nouveau à partir du téléchargement du fichier du micrologiciel.
- Autres :
Après avoir débranché la fiche d'alimentation une fois, insérez-la dans la prise, puis répétez le processus depuis le début.



Panneau frontal (Modèles nord-américains et taiwanais)

Modèles européen, australien et asiatique (→p13)

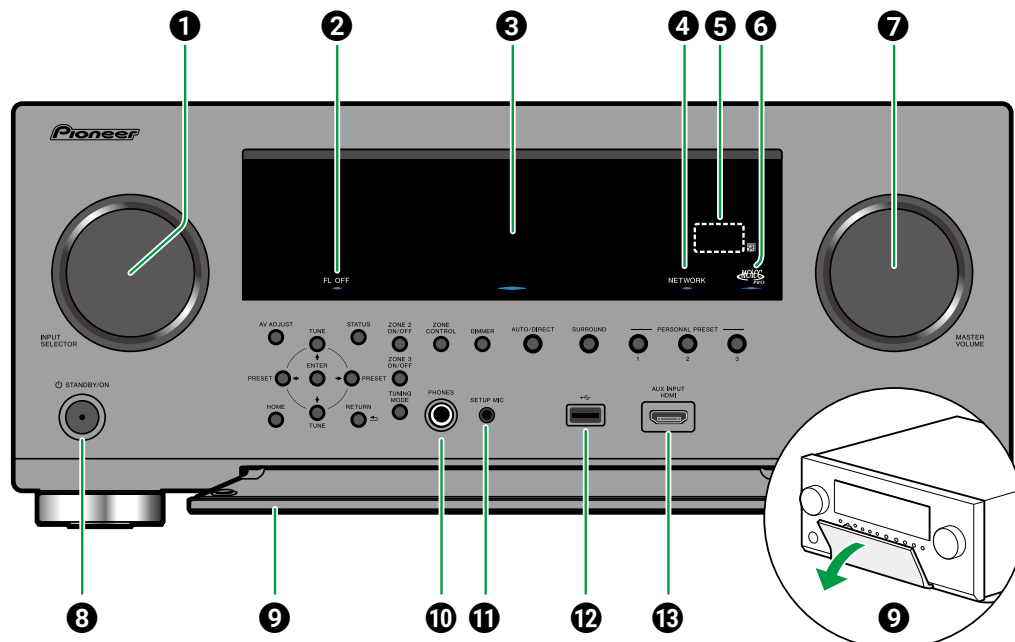

- 1 Molette INPUT SELECTOR** : Commutez l'entrée devant être diffusée.
- 2 Témoin FL OFF** : S'allume lorsque l'afficheur est éteint en appuyant plusieurs fois sur la touche DIMMER de la télécommande.
- 3 Afficheur** (→p15)
- 4 Témoin NETWORK** : Il s'allume lorsque "NET" est sélectionné à l'aide du sélecteur d'entrée et que l'appareil est connecté au réseau. S'allume lorsque l'une des fonctions suivantes marche ou

est activée durant le mode veille de cet appareil. Lorsque ce témoin est allumé, la consommation électrique en état de veille augmente, toutefois, l'augmentation est réduite au minimum par le passage en mode HYBRID STANDBY, où seuls les circuits principaux fonctionnent. Mais il ne s'allume pas lorsque ZONE 2/ZONE 3 est active.

- HDMI CEC (→p146)
- HDMI Standby Through (→p146)
- USB Power Out at Standby (→p148)

- Network Standby (→p149)
- Bluetooth Wakeup (→p149)
- 5 Capteur de la télécommande** : Reçoit les signaux de la télécommande.
 - La portée du signal de la télécommande est d'environ 16'5 m, à un angle de 20° de l'axe perpendiculaire et à un angle de 30° de chaque côté.
- 6 Témoin MCACC PRO** : Il s'allume quand vous avez activé le mode de réglage d'enceinte par MCACC. (→p158, p180)
- 7 MASTER VOLUME**
- 8 Touche STANDBY/ON** : Lorsque l'appareil est mis sous tension, le pourtour de la touche s'allume. Il s'allume également lorsque ZONE 2/ZONE 3 est activée.
- 9 Rabat avant**
- 10 Prise PHONES** : Permet de brancher un casque avec une fiche standard (ø1/4" / 6,3 mm).
- 11 Prise SETUP MIC** : Permet de brancher le micro de configuration d'enceinte fourni. (→p158, p180)
- 12 Port USB** : Sert à brancher un périphérique de stockage USB afin que les fichiers musicaux qu'il contient puissent être lus. L'alimentation électrique des périphériques USB en mode veille n'est pas prise en charge. (→p116)
- 13 Prise AUX INPUT HDMI** : Permet de brancher une caméra vidéo, etc., à l'aide d'un câble HDMI. (→p70)



Panneau frontal (Modèles nord-américains et taiwanais)

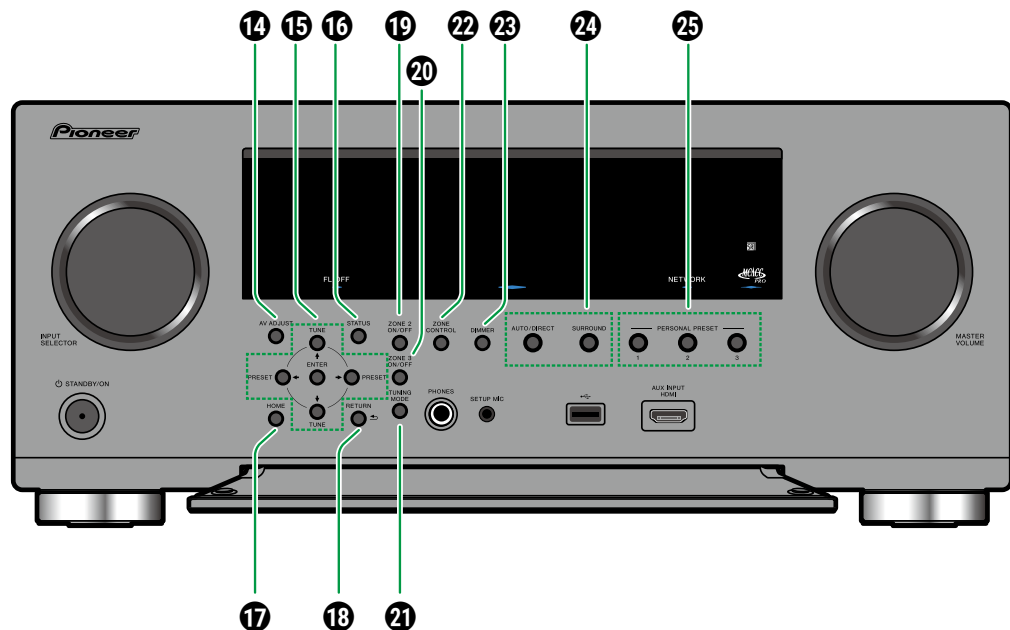

- 14 **Touche AV ADJUST** : Les réglages comme "HDMI" et "Audio" peuvent être effectués rapidement durant la lecture sur l'écran du téléviseur. (→p91)
- 15 **Touches du curseur (↑ / + / ← / →) et touche ENTER** : Permet de sélectionner l'élément à l'aide des touches du curseur et d'appuyer sur ENTER pour valider. Utilisez-les pour syntoniser les stations en utilisant TUNER (→p88).
- 16 **Touche STATUS** : Permet de modifier les

- informations présentes sur l'afficheur. (→p82)
- 17 **Touche HOME MENU** : Permet d'afficher l'Accueil. (→p126, p157, p167)
- 18 **Touche RETURN** : Permet à l'affichage de revenir à son état précédent.
- 19 **Touche ZONE 2 ON/OFF** : Permet de mettre la ZONE 2 sur ON/OFF. (→p109)
- 20 **Touche ZONE 3 ON/OFF** : Permet de mettre la ZONE 3 sur ON/OFF. (→p111)
- 21 **Touche TUNING MODE** : Change le mode de

syntonisation. (→p88)

- 22 **Touche ZONE CONTROL** : Contrôle la fonction multizone. (→p108)
- 23 **Touche DIMMER** : Vous pouvez désactiver l'afficheur ou régler sa luminosité sur trois niveaux.
- 24 **Touche LISTENING MODE** : Permet de passer sur le mode d'écoute. (→p83)
- 25 **Touches PERSONAL PRESET 1/2/3** : Enregistre les conditions de réglage actuelles telles que le sélecteur d'entrée, le mode d'écoute, etc. ou charge les réglages enregistrés. (→p113)



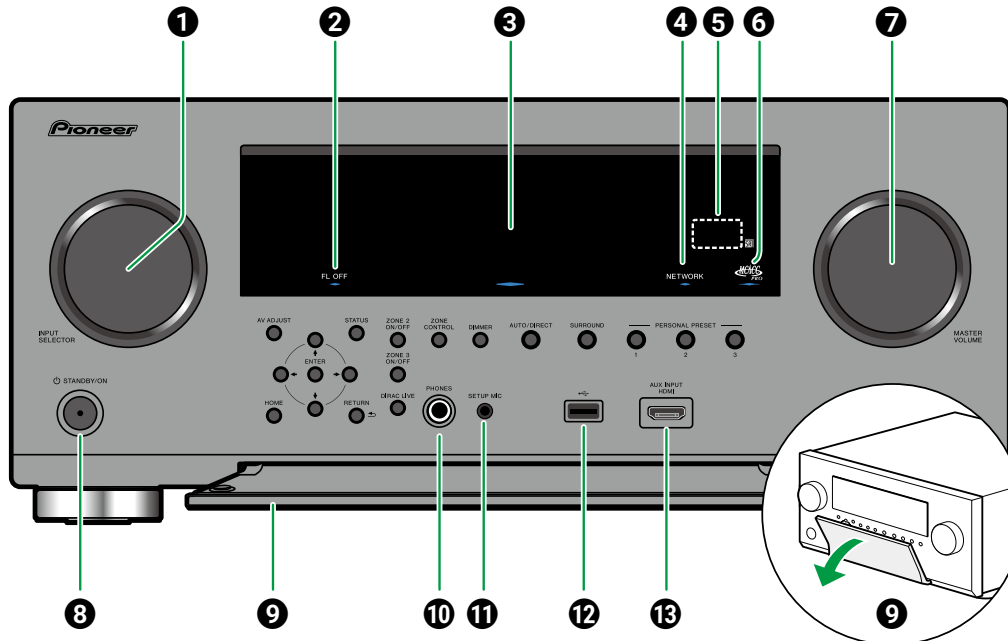

- 1 Molette INPUT SELECTOR** : Commutez l'entrée devant être diffusée.
- 2 Témoin FL OFF** : S'allume lorsque l'afficheur est éteint en appuyant plusieurs fois sur la touche DIMMER de la télécommande.
- 3 Afficheur** (→p15)
- 4 Témoin NETWORK** : Il s'allume lorsque "NET" est sélectionné à l'aide du sélecteur d'entrée et que l'appareil est connecté au réseau. S'allume lorsque l'une des fonctions suivantes marche ou

est activée durant le mode veille de cet appareil. Lorsque ce témoin est allumé, la consommation électrique en état de veille augmente, toutefois, l'augmentation est réduite au minimum par le passage en mode HYBRID STANDBY, où seuls les circuits principaux fonctionnent. Mais il ne s'allume pas lorsque ZONE 2/ZONE 3 est active.

- HDMI CEC (→p146)
- HDMI Standby Through (→p146)
- USB Power Out at Standby (→p148)

- Network Standby (→p149)
- Bluetooth Wakeup (→p149)
- 5 Capteur de la télécommande** : Reçoit les signaux de la télécommande.
 - La portée du signal de la télécommande est d'environ 16'5 m, à un angle de 20° de l'axe perpendiculaire et à un angle de 30° de chaque côté.
- 6 Témoin MCACC PRO** : Il s'allume quand vous avez activé le mode de réglage d'enceinte par MCACC. (→p158, p180)
- 7 MASTER VOLUME**
- 8 Touche STANDBY/ON** : Lorsque l'appareil est mis sous tension, le pourtour de la touche s'allume. Il s'allume également lorsque ZONE 2/ZONE 3 est activée.
- 9 Rabat avant**
- 10 Prise PHONES** : Permet de brancher un casque avec une fiche standard (ø1/4" / 6,3 mm).
- 11 Prise SETUP MIC** : Permet de brancher le micro de configuration d'enceinte fourni. (→p158, p180)
- 12 Port USB** : Sert à brancher un périphérique de stockage USB afin que les fichiers musicaux qu'il contient puissent être lus. L'alimentation électrique des périphériques USB en mode veille n'est pas prise en charge. (→p116)
- 13 Prise AUX INPUT HDMI** : Permet de brancher une caméra vidéo, etc., à l'aide d'un câble HDMI. (→p70)



Panneau frontal (Modèles européens, australiens, et asiatiques)

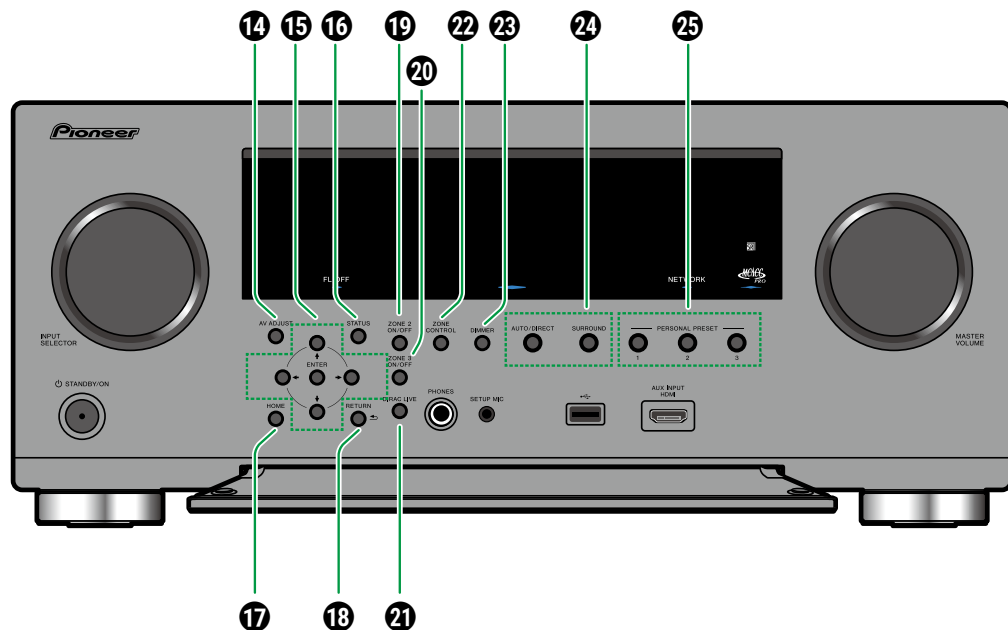

- 14 **Touche AV ADJUST** : Les réglages comme "HDMI" et "Audio" peuvent être effectués rapidement durant la lecture sur l'écran du téléviseur. (→p91)
- 15 **Touches du curseur (↑ / ↓ / ← / →) et touche ENTER** : Permet de sélectionner l'élément à l'aide des touches du curseur et d'appuyer sur ENTER pour valider.
- 16 **Touche STATUS** : Permet de modifier les informations présentes sur l'afficheur. (→p82)

- 17 **Touche HOME MENU** : Permet d'afficher l'Accueil. (→p126, p157, p167)
- 18 **Touche RETURN** : Permet à l'affichage de revenir à son état précédent.
- 19 **Touche ZONE 2 ON/OFF** : Permet de mettre la ZONE 2 sur ON/OFF. (→p109)
- 20 **Touche ZONE 3 ON/OFF** : Permet de mettre la ZONE 3 sur ON/OFF. (→p111)
- 21 **Touche DIRAC LIVE** : Permet de sélectionner l'emplacement où les résultats de mesure de

Dirac Live sont sauvegardés. (→p93)

- 22 **Touche ZONE CONTROL** : Contrôle la fonction multizone. (→p108)
- 23 **Touche DIMMER** : Vous pouvez désactiver l'afficheur ou régler sa luminosité sur trois niveaux.
- 24 **Touche LISTENING MODE** : Permet de passer sur le mode d'écoute. (→p83)
- 25 **Touches PERSONAL PRESET 1/2/3** : Enregistre les conditions de réglage actuelles telles que le sélecteur d'entrée, le mode d'écoute, etc. ou charge les réglages enregistrés. (→p113)



Afficheur

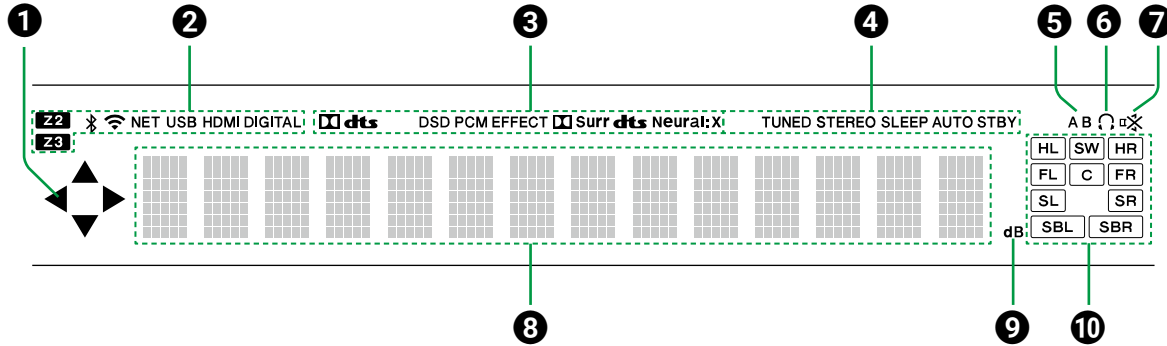

- ❶ ▲ / ▼ / ◀ / ▶ : Ceux-ci peuvent s'allumer lors des commandes effectuées avec le sélecteur d'entrée "NET" ou "USB". ▲ / ▼ s'allument lorsque plusieurs dossiers ou fichiers peuvent être sélectionnés. ◀ / ▶ s'allument lorsque les informations textuelles ne rentrent pas dans la plage fournie par "❸".
- ❷ S'allume dans les conditions suivantes.
Z2/Z3 : ZONE 2/ZONE 3 est activée.
 ✱ : Connecté par BLUETOOTH.

- 📶 : Connecté par Wi-Fi.
- NET** : S'allume lorsque "NET" est sélectionné avec le sélecteur d'entrée et que l'appareil est connecté au réseau. Il clignotera s'il est connecté au réseau de façon incorrecte.
- USB** : Lorsque "USB" est sélectionné avec le sélecteur d'entrée et qu'un périphérique USB est raccordé et que le périphérique USB est sélectionné. Il clignotera si le périphérique USB n'est pas correctement branché.

HDMI : Les signaux HDMI sont transmis et l'entrée HDMI est sélectionnée.

DIGITAL : Des signaux numériques entrent et l'entrée numérique est sélectionnée.

❸ S'allume en fonction du type de l'entrée du signal audio numérique et du mode d'écoute.

❹ S'allume sous les conditions suivantes.

TUNED : En réceptionnant la radio AM/FM. *

STEREO : En réceptionnant en FM stéréo. *

SLEEP : La minuterie de veille est réglée.

(→p148)

AUTO STBY : Auto Standby est réglé.

(→p148)

* Modèles nord-américains et taiwanais

❺ Permet d'afficher la destination de sortie audio.

A : Permet de restituer l'audio uniquement vers la ZONE A.

B : Permet de restituer le son uniquement dans la ZONE B.

AB : Permet de restituer l'audio vers la ZONE A et la ZONE B.

❻ S'allume lorsque le casque audio est branché.

❼ Clignote lorsque le mode sourdine est activé.

❽ Affiche différentes informations sur les signaux d'entrée.

❾ Il s'allume quand on règle le volume.

❿ **Affichage Enceinte/Canal** : Affiche le canal de sortie correspondant au mode d'écoute sélectionné.



Panneau arrière

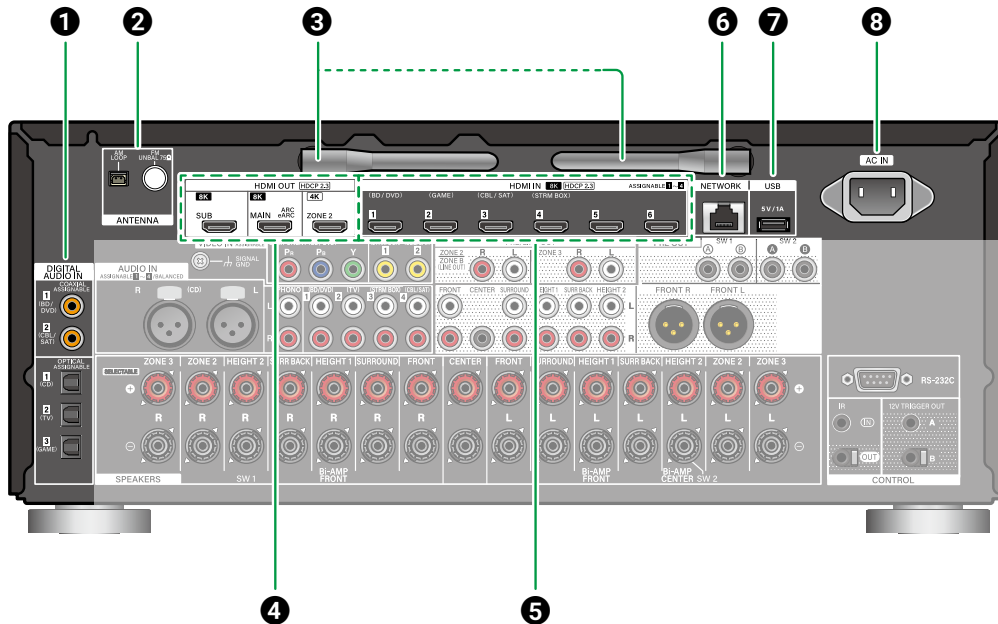

- 1 Prises DIGITAL AUDIO IN OPTICAL/ COAXIAL** : Permet l'entrée des signaux audio numérique composante TV ou AV avec un câble optonumérique ou un câble coaxial numérique.
- 2 Borne ANTENNA AM LOOP/FM UNBAL 75 Ω** : (Modèles nord-américain et taïwanais) Sert à brancher les antennes fournies.

- 3 Antenne sans fil** : Utilisée pour la connexion Wi-Fi ou lors de l'utilisation d'un périphérique compatible BLUETOOTH. Réglez leurs angles en fonction de l'état de la connexion.

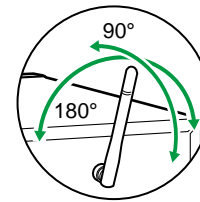

- 4 Prises HDMI OUT** : Transmet les signaux vidéo et les signaux audio avec un câble HDMI raccordé à un écran comme un téléviseur ou un projecteur.
- 5 Prises HDMI IN** : Transmet les signaux vidéo et les signaux audio avec un câble HDMI raccordé à un appareil AV.
- 6 Port NETWORK** : Permet de se connecter au réseau à l'aide d'un câble Ethernet.
- 7 Port USB** : Permet de brancher un périphérique de stockage USB pour lire des fichiers musicaux (→ [p116](#)). Vous pouvez également fournir l'alimentation (5 V/1 A) aux périphériques USB avec un câble USB.
- 8 AC IN** : Sert à raccorder le cordon d'alimentation fourni.



Panneau arrière

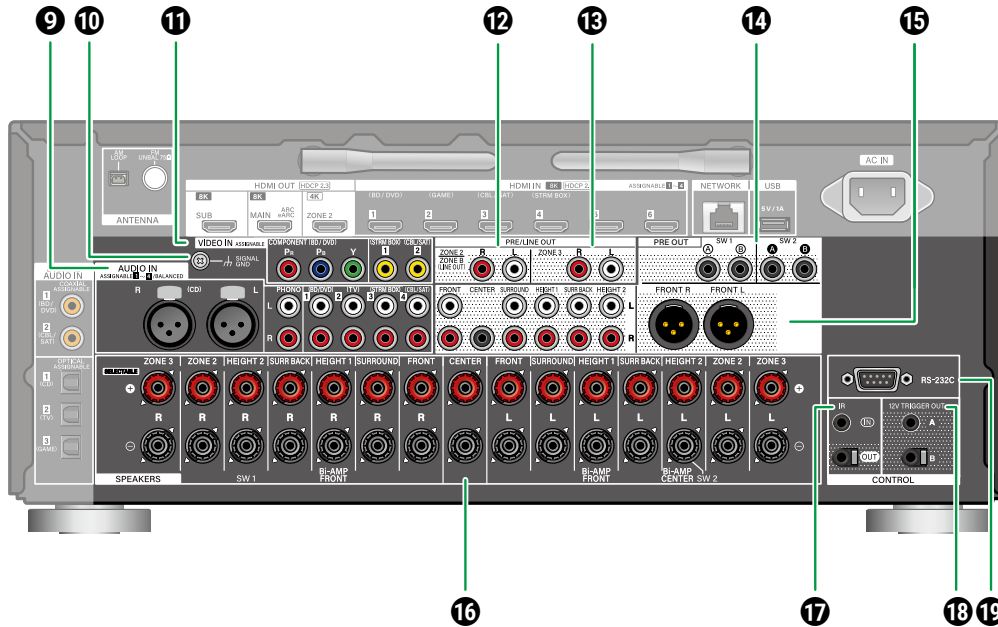

- 9 **Prises AUDIO IN** : Entrée des signaux audio composante AV avec un câble symétrique XLR ou un câble audio analogique.
- 10 **Prise SIGNAL GND** : Permet de raccorder le fil de mise à la terre de la platine disque.
- 11 **Prises COMPONENT VIDEO IN** : Entrée des signaux vidéo composante AV avec un câble vidéo composante. (Uniquement compatible avec les résolutions 480i ou 576i.)
- Prises VIDEO IN** : Entrée des signaux vidéo



- composante AV avec un câble vidéo analogique.
- 12 **Prises ZONE 2 PRE/LINE OUT** : Sortie des signaux audio avec un câble audio analogique vers un amplificateur intégré situé dans une autre pièce (ZONE 2).
- Prises ZONE B LINE OUT** : Sortie simultanée de la même source audio que les enceintes (ZONE A) branchées à cet appareil à l'aide d'un câble audio analogique lors de la connexion de ce dernier à un casque sans fil, des enceintes

- sans fil, etc.
- 13 **Prises ZONE 3 PRE/LINE OUT** : Sortie des signaux audio avec un câble audio analogique vers un amplificateur intégré situé dans une autre pièce (ZONE 3).
- 14 **Prises SUBWOOFER PRE OUT** : Permet de raccorder un caisson de basse sous tension avec un câble de caisson de basse. Voir "Raccorder le caisson de basse" (→p41) pour avoir plus de détails.
- 15 **Prises PREOUT** : Permet de raccorder un amplificateur de puissance. (→p61)
- 16 **Bornes SPEAKERS** : Permettent de raccorder les enceintes avec des câbles d'enceinte. (Prend en charge les fiches banane. Utilisez une fiche de 4 mm de diamètre. Il n'est pas possible de raccorder une fiche Y.)
- 17 **Port IR IN/OUT** : Permet de brancher un récepteur de télécommande. (→p76)
- 18 **Prise 12V TRIGGER OUT A/B** : Branchez un périphérique doté d'une prise d'entrée 12V trigger pour activer la commande liée par alimentation entre le périphérique et cet appareil. (→p77)
- 19 **Port RS-232C** : Raccordez un système de commande de la maison doté d'un port RS-232C. Pour de plus amples informations sur l'installation d'un système de contrôle à domicile, contactez les magasins spécialisés.

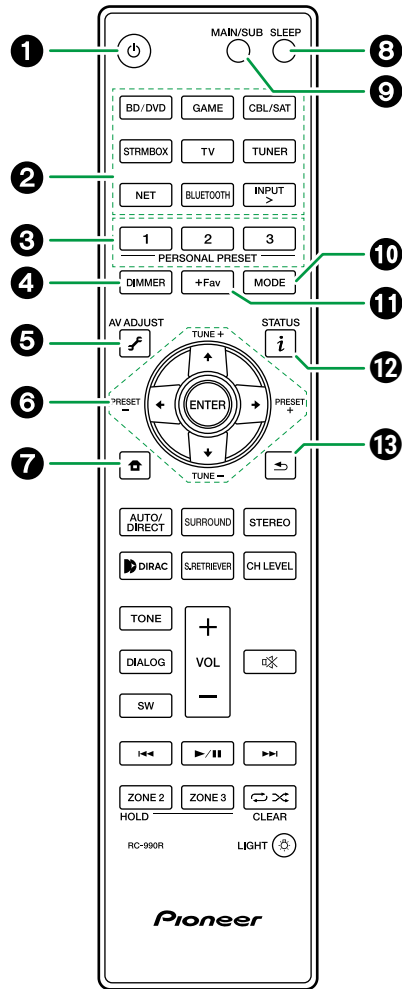

Télécommande



- ❶ **Touche STANDBY/ON**
- ❷ **Sélecteurs d'entrée** : Permet de changer l'entrée à lire.
- ❸ **Touches PERSONAL PRESET 1/2/3** : Enregistre les conditions de réglage actuelles telles que le sélecteur d'entrée, le mode d'écoute, etc. ou charge les réglages enregistrés. (→p113)
- ❹ **Touche DIMMER** : Vous pouvez désactiver l'afficheur ou régler sa luminosité sur trois niveaux.
- ❺ **Touche  (AV ADJUST)** : Les réglages comme "HDMI" et "Audio" peuvent être effectués rapidement durant la lecture sur l'écran du téléviseur. (→p91)
- ❻ **Touches du curseur et touche ENTER** : Sélectionnez l'élément à l'aide des touches du curseur et appuyez sur ENTER pour valider votre sélection. Si les listes de dossiers ou fichiers ne sont pas entièrement visibles sur un seul écran du téléviseur, appuyez sur ◀/▶ pour changer l'écran.
- ❼ **Touche ** : Permet d'afficher l'Accueil. (→p126, p157, p167)
- ❽ **Touche SLEEP** : Vous pouvez mettre automatiquement l'appareil en veille lorsque la durée s'est écoulée. Sélectionnez la durée parmi "30 min", "60 min", "90 min" et "Off". Si vous ne désirez pas que l'appareil passe automatiquement en veille, sélectionnez "Off". Vous pouvez également régler ceci en appuyant sur la touche  de la télécommande pour afficher l'écran d'accueil et en sélectionnant "System Setup" - "Hardware" - "Power Management" - "Sleep Timer" (→p148).
- ❾ **Touche HDMI MAIN/SUB** : Sélectionnez la prise HDMI OUT pour produire les signaux vidéo

depuis "MAIN", "SUB", et "MAIN+SUB".

- ❿ **Touche MODE** : Permet de permuter entre la syntonisation automatique et manuelle des stations AM/FM (→p88) (Modèles nord-américains et taiwanais). En outre, lorsqu'un appareil AV compatible avec la fonction HDMI CEC est raccordé à cet appareil, vous pouvez permuter les touches ❶ Lecture entre "CEC MODE" et "RCV MODE" (mode normal).
- ⓫ **Touche +Fav** : Permet de mémoriser les stations de radio AM/FM. (→p90) (Modèles nord-américain et taiwanais)
- ⓬ **Touche i (STATUS)** : Modifie les informations présentes sur l'afficheur.
- ⓭ **Touche ** : Permet à l'affichage de revenir à son état précédent.



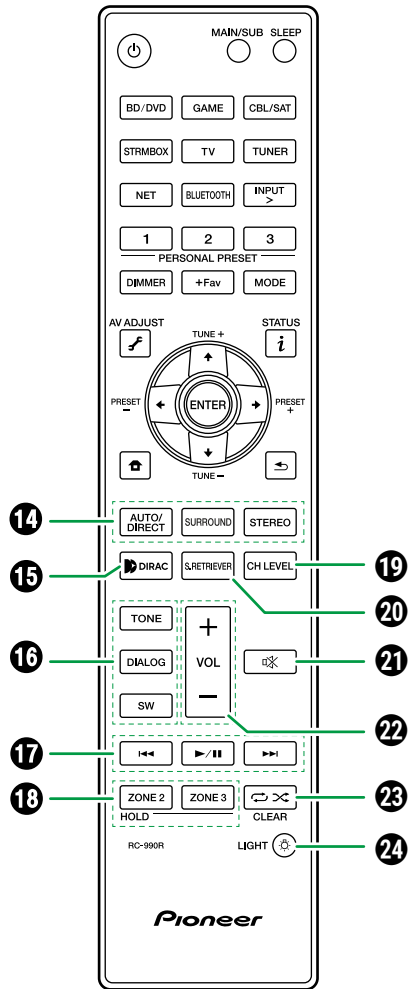

14 Touches LISTENING MODE : Permet de sélectionner un mode d'écoute (→p83).

15 Touche DIRAC : Permet de sélectionner l'emplacement où les résultats de mesure de Dirac Live sont sauvegardés. (→p93)

16 Touches TONE/DIALOG/SW : Permet de régler la qualité du son des enceintes et le niveau de volume du caisson de basse.

Touche TONE : Vous pouvez régler la qualité du son des enceintes.

1.Appuyez plusieurs fois sur TONE pour sélectionner Treble ou Bass et réglez le contenu.

Treble : Améliore ou modère la gamme de tonalités aigus des enceintes.

Bass : Améliore ou modère la gamme de tonalités graves des enceintes.

2.Appuyez sur + ou - pour le réglage.

Touche DIALOG : Met en avant les dialogues de film et les voix chantées pour les entendre plus facilement. Particulièrement efficace pour les dialogues de films. L'effet est produit même si l'enceinte centrale n'est pas utilisée. Sélectionnez le niveau désiré de "1" (bas) à "5" (élevé).

1. Appuyez sur DIALOG.

2. Appuyez sur + ou - pour le réglage.

• La sélection n'est pas possible ou le résultat risque de ne pas être celui désiré en fonction de la source d'entrée et du réglage du mode d'écoute.

Touche SW : Réglez le niveau d'enceinte du caisson de basse tout en écoutant du son.

1. Appuyez sur SW.

2. Appuyez sur + ou - pour régler le niveau

entre "-15.0 dB" et "+12.0 dB".

- Si vous réglez l'appareil en mode veille, les réglages que vous avez effectués reviendront à leur état précédent.

17 Touches Play : Utilisées pour les commandes de lecture du Music Server (→p118) ou du périphérique USB (→p116). De plus, passer sur le "CEC MODE" avec la touche **10** MODE vous permet d'utiliser un appareil AV compatible avec la fonction HDMI CEC. (Certains appareils peuvent ne pas pouvoir être utilisés.)

18 Touche ZONE 2/ZONE 3 HOLD : Utilisé pour contrôler la fonction multizone (→p108).

19 Touche CH SEL : Vous pouvez vérifier les réglages du niveau du volume (→p140) pour chaque enceinte. Vous pouvez également modifier les paramètres avec les touches de curseur **4/5** numéro **6**.

20 Touche S.RETRIEVER : Permet d'activer le Sound Retriever(→p92) et améliore la qualité du son compressé.

21 Touche MUTE : Mise en sourdine temporaire du son. Appuyez de nouveau sur la touche pour annuler la mise en sourdine.

22 Touches du volume

23 Touche : Vous pouvez répéter ou démarrer la lecture aléatoire du Music Server ou de l'USB.

Touche CLEAR : Supprime tous les caractères que vous avez saisis sur l'écran du téléviseur.

24 (Touche LIGHT) : Allume / éteint le rétroéclairage de la télécommande. Si 10 secondes s'écoulent sans qu'aucune opération ne soit effectuée après son allumage, le rétroéclairage s'éteint automatiquement.



Saisie des caractères

Vous pouvez saisir des caractères ou des symboles présents sur le clavier affiché sur l'écran du téléviseur pour saisir le mot de passe de la Wi-Fi Setup (→p168) ou pour nommer une station de radio prédéfinie (→p144).

1. Sélectionnez un caractère ou un symbole avec les touches du curseur ▲/▼/◀/▶ de la télécommande et appuyez sur la touche ENTER.
2. Pour sauvegarder les caractères après la saisie, sélectionnez "OK" et puis appuyez sur la touche ENTER.

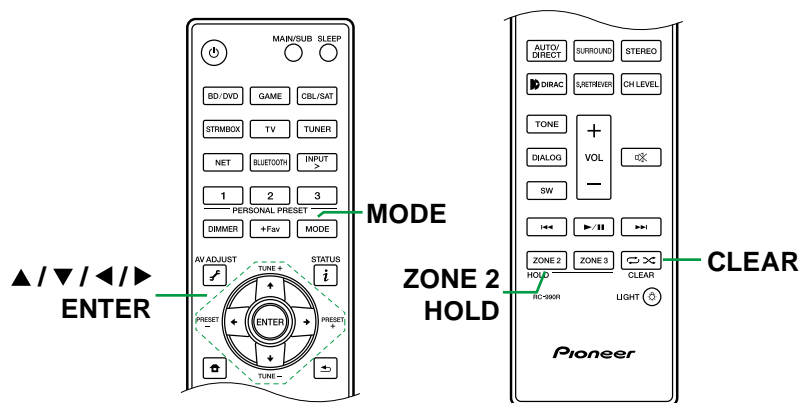

- Sélectionnez "A/a" pour permuter entre les majuscules et les minuscules. (Peut également être réglé avec la touche MODE de la télécommande.)
- Pour ajouter un espace, sélectionnez "␣".
- Pour supprimer un caractère à gauche du curseur, sélectionnez "⌫".
- Pour supprimer tous les caractères saisis, appuyez sur la touche CLEAR de la télécommande.
- Sur l'écran de lecture de la ZONE 2, utilisez la télécommande tout en maintenant enfoncée la touche ZONE 2 HOLD. Pour supprimer tous les caractères saisis, appuyez uniquement sur la touche CLEAR sans appuyer sur la touche ZONE 2 HOLD.



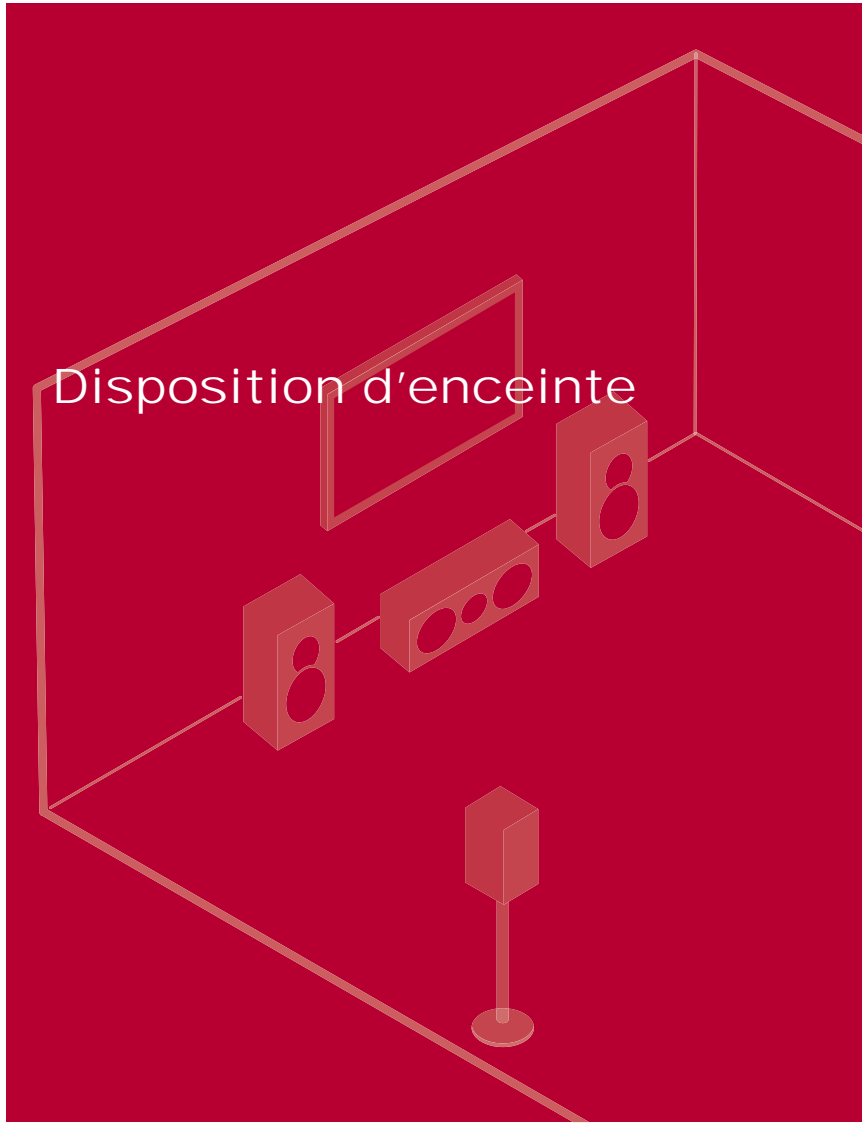

Cet appareil peut être utilisé de différentes façons, en fonction de la disposition des enceintes que vous installez. Sélectionnez la disposition d'enceinte qui correspond à l'environnement de l'installation, puis vérifiez les méthodes d'installation et de branchement.

- Disposition d'enceinte** (→[p23](#))
- Installation d'enceintes** (→[p33](#))
- Branchements d'enceinte** (→[p39](#))
- Combinaisons d'enceintes** (→[p212](#))



5.1ch

7.1ch

5.1.2ch

7.1.2ch

5.1.4ch

7.1.4ch

La pièce d'écoute et la disposition d'enceinte

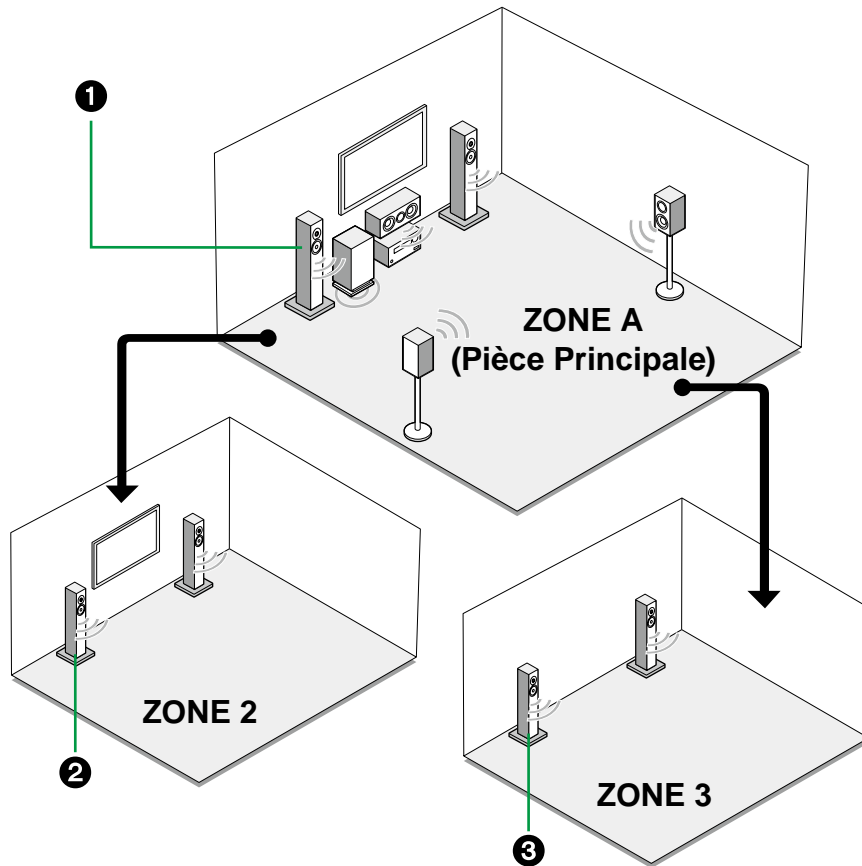

❶ Enceintes ZONE A

Le système d'enceintes installé dans la pièce principale (où cet appareil est situé).

❷ Enceintes ZONE 2

Le système d'enceintes 2 ch installé dans une autre pièce (ZONE 2). Cela vous permet de lire la même source ou des sources différentes, en même temps dans la pièce principale et l'autre pièce.

– Lecture (ZONE 2) (→ [p109](#))

❸ Enceintes ZONE 3

Le système d'enceintes 2 ch installé dans une autre pièce (ZONE 3). Cela vous permet de lire la même source ou des sources différentes, en même temps dans la pièce principale et l'autre pièce.

– Lecture (ZONE 3) (→ [p111](#))



5.1ch

7.1ch

5.1.2ch

7.1.2ch

5.1.4ch

7.1.4ch

Systeme 5.1 Il s'agit d'un systeme 5.1 de base.

Systeme de base (→p34)

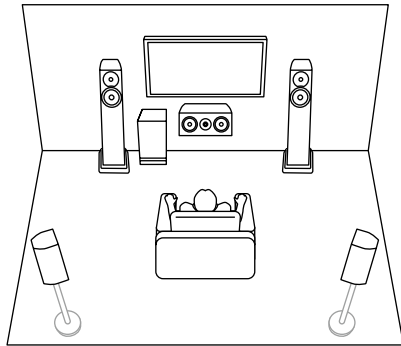

5.1 + ZONE 2/ZONE 3 (→p34)

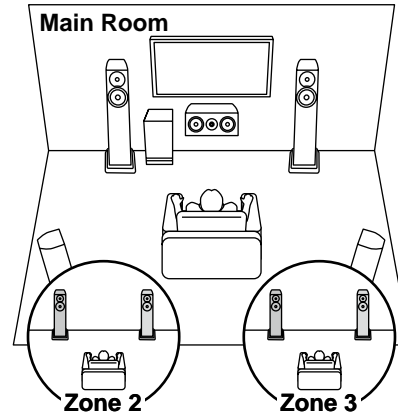

5.1 (Bi-amplification (Avant/Centrale)) (→p34)

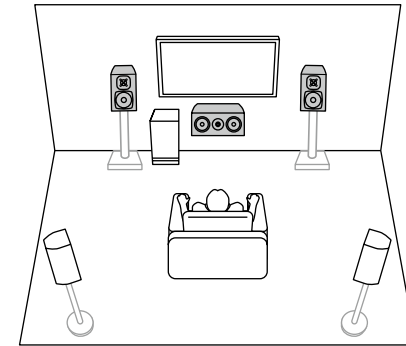

5.1ch

7.1ch

5.1.2ch

7.1.2ch

5.1.4ch

7.1.4ch

Système 7.1 Il s'agit d'un système 7.1 constitué du système 5.1 de base auquel ont été rajoutées des enceintes surround arrière.

Système de base (→p34)

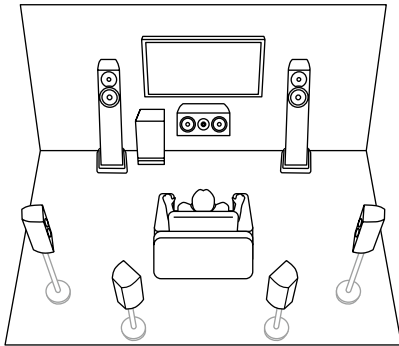

7.1 + ZONE 2/ZONE 3 (→p34)

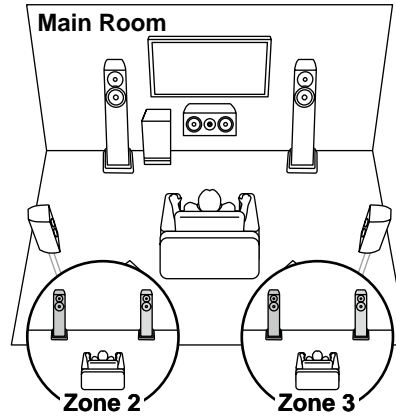

7.1 (Bi-amplification (Avant/Centrale)) (→p34)

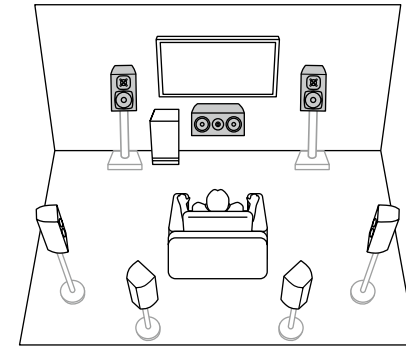

7.1 (Bi-amplification (Avant)) + ZONE 2 (→p34)

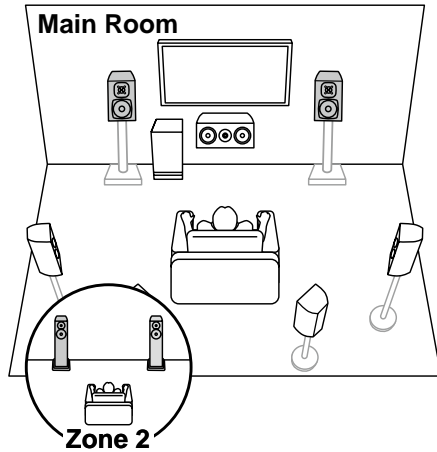

- 5.1ch
- 7.1ch
- 5.1.2ch
- 7.1.2ch
- 5.1.4ch
- 7.1.4ch

Système 5.1.2 Un système d'enceinte constitué du système 5.1 auquel a été ajouté une paire d'enceintes en hauteur.

5.1.2 (En hauteur avant ou En hauteur arrière) (→p35)

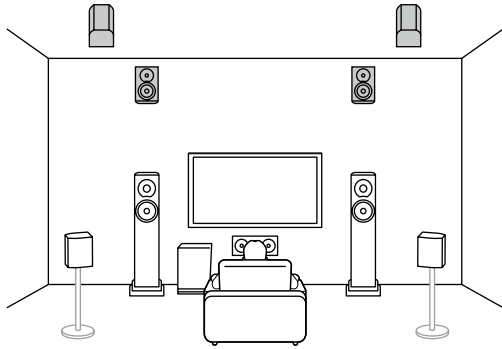

5.1.2 (Pour plafond avant ou Pour plafond centrale ou Pour plafond arrière) (→p35)

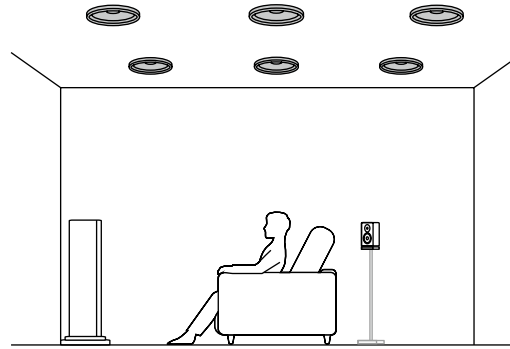

5.1.2 (Enceintes Dolby Activé (Avant ou Surround)) (→p35)

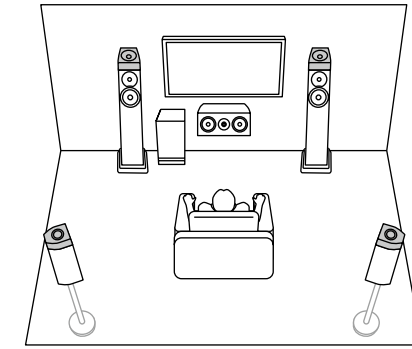

5.1.2 + ZONE 2/ZONE 3 (→p35)

Main Room

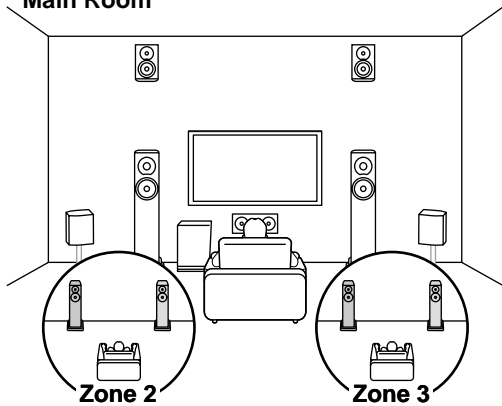

5.1.2 (Bi-amplification (Avant)) (→p35)

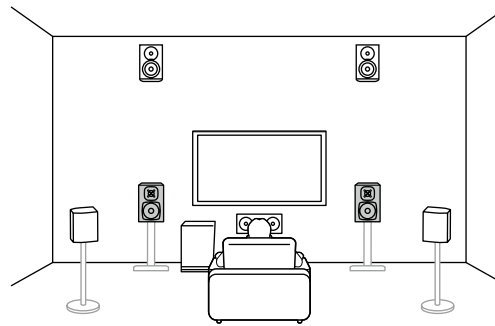

5.1ch

7.1ch

5.1.2ch

7.1.2ch

5.1.4ch

7.1.4ch



Système 7.1.2 Un système d'enceinte constitué du système 7.1 auquel a été ajouté une paire d'enceintes en hauteur.

7.1.2 (En hauteur avant ou En hauteur arrière) (→p36)

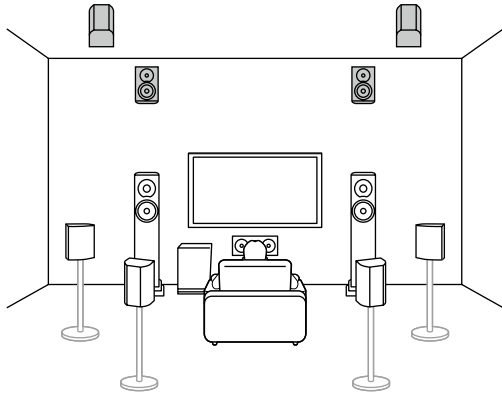

7.1.2 ch (Pour plafond avant ou Pour plafond centrale ou Pour plafond arrière) (→p36)

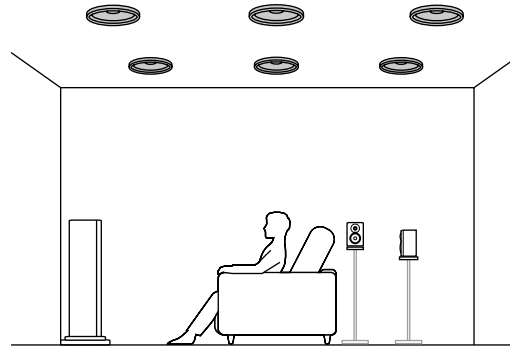

7.1.2 (Enceintes Dolby Activé (Avant ou Surround ou Surround arrière)) (→p36)

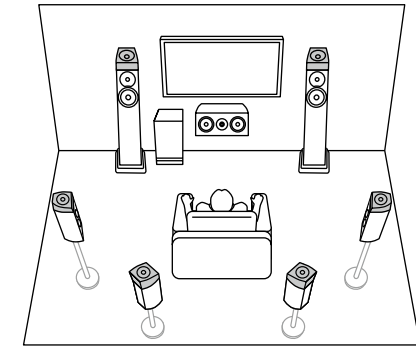

7.1.2 + ZONE 2/ZONE 3 (→p36)

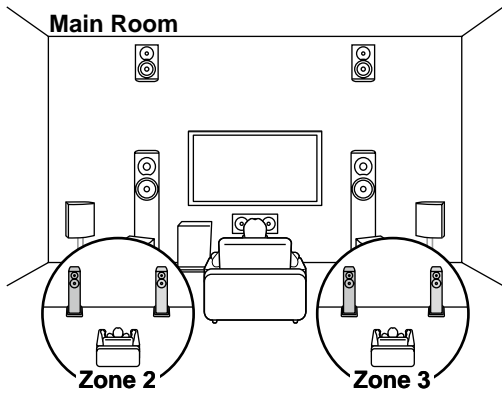

7.1.2 (Bi-amplification (Avant)) (→p36)

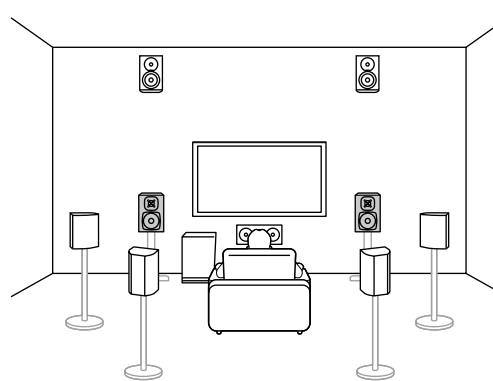

5.1ch

7.1ch

5.1.2ch

7.1.2ch

5.1.4ch

7.1.4ch



Système 5.1.4 Un système d'enceintes doté du système 5.1 auquel ont été ajoutées deux paires d'enceintes en hauteur.

5.1.4 (En hauteur avant et en hauteur arrière) ([→p37](#))

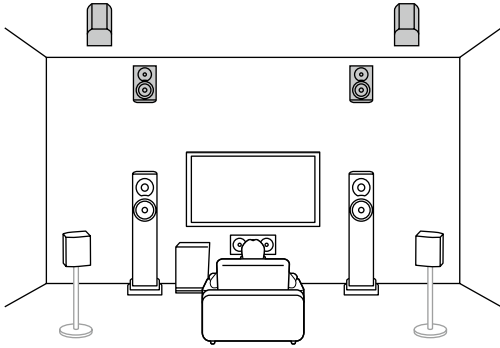

5.1.4 (En hauteur avant et pour Plafond centrale) ([→p37](#))

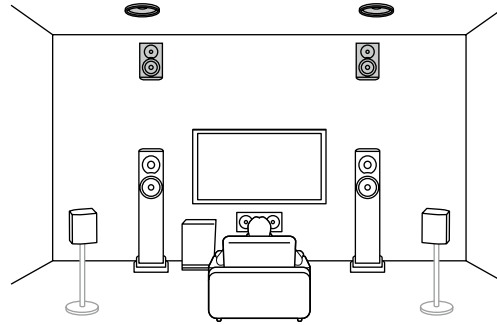

5.1.4 (En hauteur avant et pour Plafond arrière) ([→p37](#))

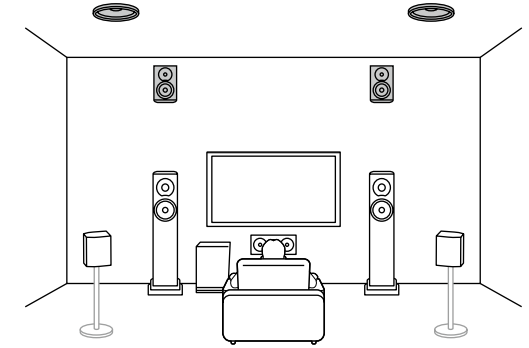

5.1.4 (En hauteur avant et enceintes activées Dolby (Surround)) ([→p37](#))

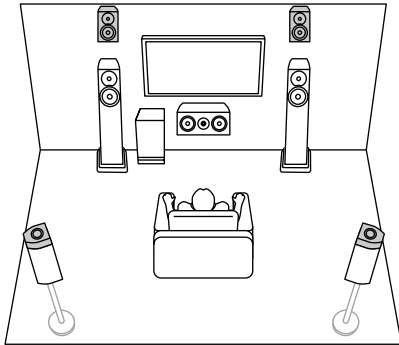

5.1.4 (Pour Plafond avant et pour Plafond arrière) ([→p37](#))

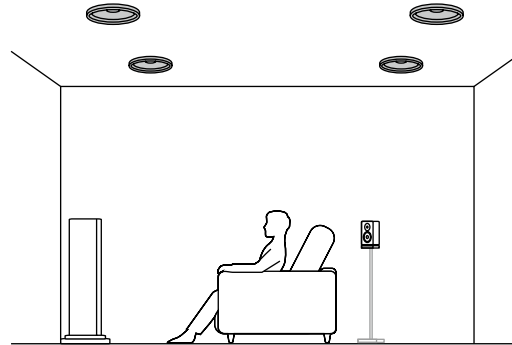

5.1.4 (Pour plafond avant et en hauteur arrière) ([→p37](#))

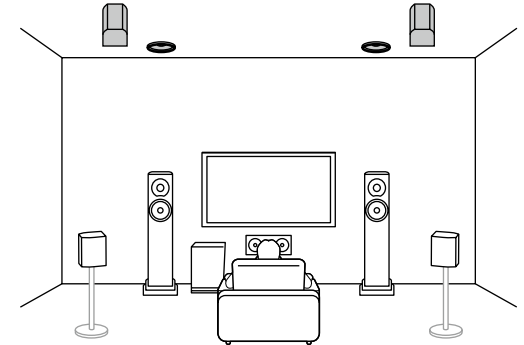

- 5.1ch
- 7.1ch
- 5.1.2ch
- 7.1.2ch
- 5.1.4ch
- 7.1.4ch



Système 5.1.4

5.1.4 (Pour plafond avant et enceintes activées Dolby (Surround)) (→p37)

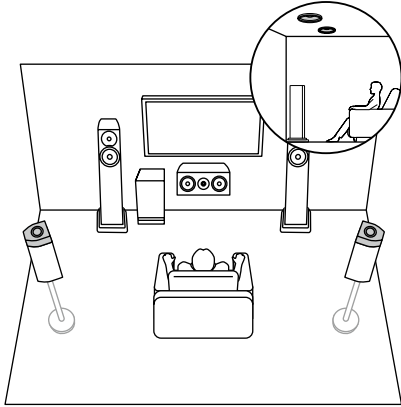

5.1.4 (Pour plafond centrale et en hauteur arrière) (→p37)

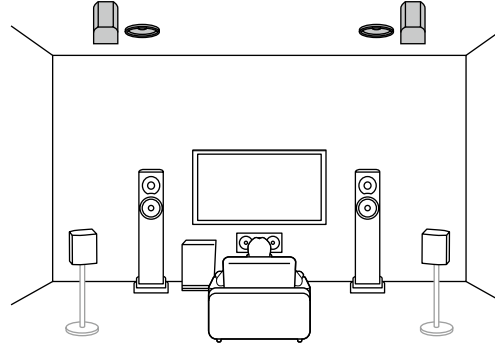

5.1.4 (Enceintes Dolby Activé (Avant et Surround)) (→p37)

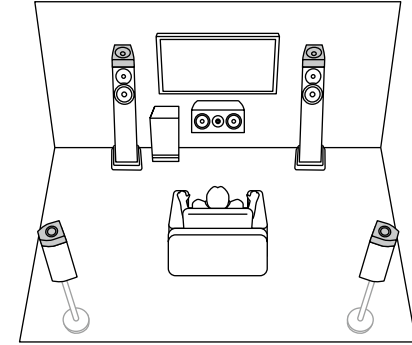

5.1.4 (Enceintes Dolby Activé (Avant) et en hauteur arrière) (→p37)

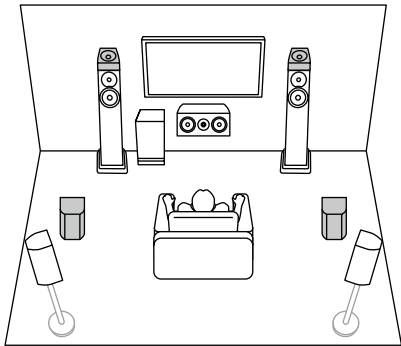

5.1.4 (Enceintes Dolby Activé (Avant) et pour Plafond arrière) (→p37)

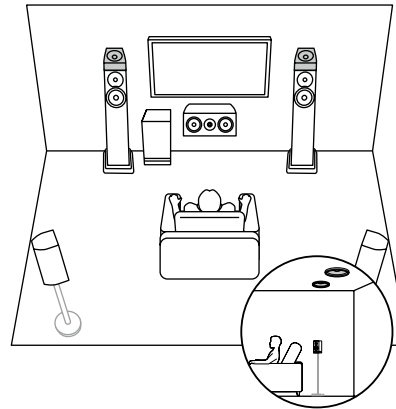

5.1.4 + ZONE 2/ZONE 3 (→p37)

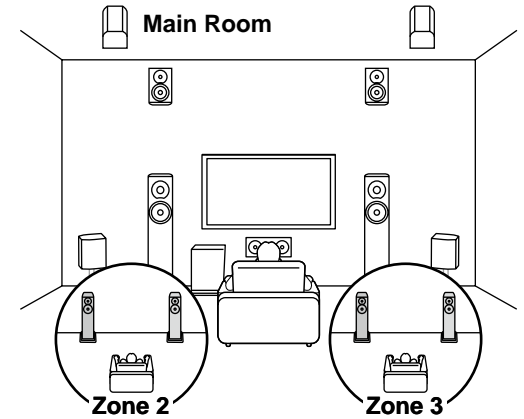

- 5.1ch
- 7.1ch
- 5.1.2ch
- 7.1.2ch
- 5.1.4ch
- 7.1.4ch



Systeme 5.1.4

5.1.4 ch (Bi-amplification (Avant))
(→ [p37](#))

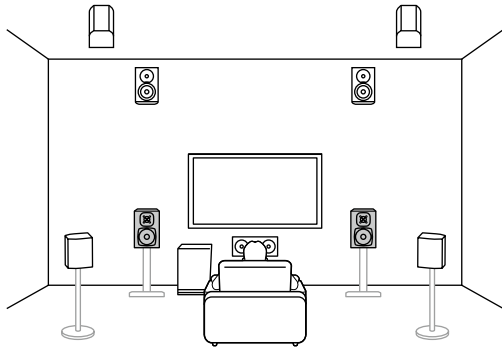

5.1ch

7.1ch

5.1.2ch

7.1.2ch

5.1.4ch

7.1.4ch



Système 7.1.4 Un système d'enceintes doté du système 7.1 auquel ont été ajoutées deux paires d'enceintes en hauteur.

7.1.4 (En hauteur avant et en hauteur arrière) (→p38)

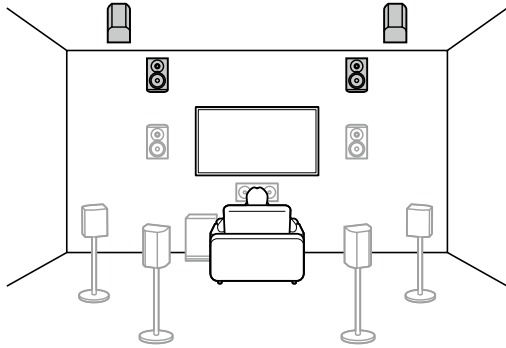

7.1.4 (En hauteur avant et pour Plafond centrale) (→p38)

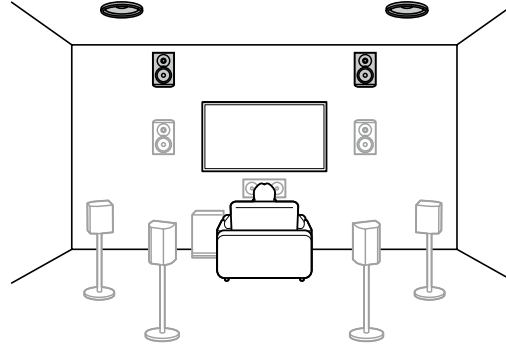

7.1.4 (En hauteur avant et pour Plafond arrière) (→p38)

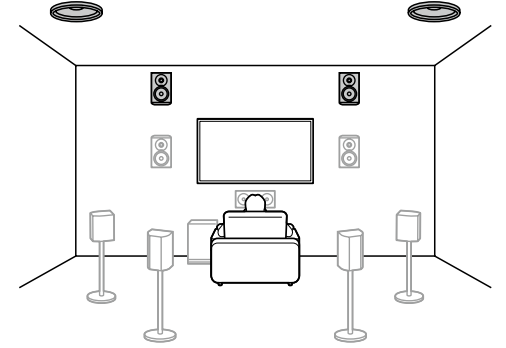

7.1.4 (En hauteur avant et enceintes activées Dolby (Surround)) (→p38)

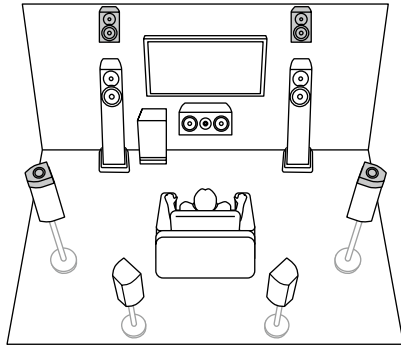

7.1.4 (En hauteur avant et enceintes activées Dolby (Surround arrière)) (→p38)

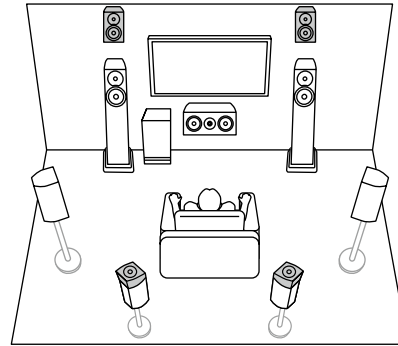

7.1.4 (Pour Plafond avant et pour Plafond arrière) (→p38)

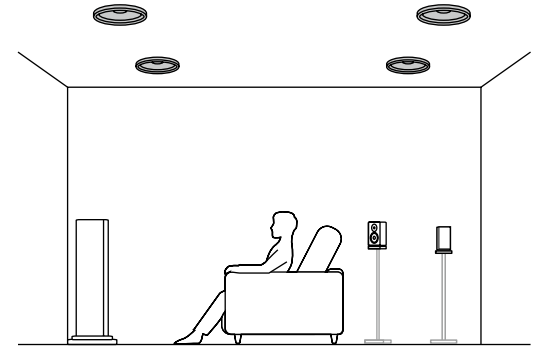

- 5.1ch
- 7.1ch
- 5.1.2ch
- 7.1.2ch
- 5.1.4ch
- 7.1.4ch



Système 7.1.4

7.1.4 (Pour plafond avant et en hauteur arrière) (→p38)

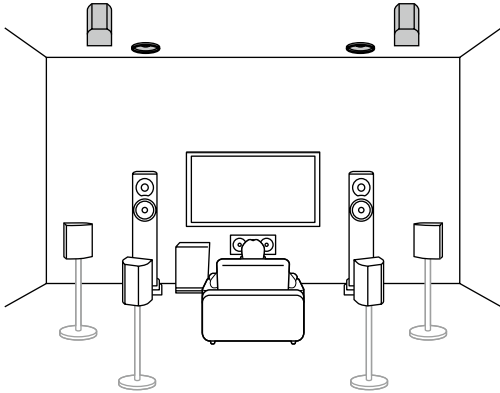

7.1.4 (Pour plafond avant et enceintes activées Dolby (Surround)) (→p38)

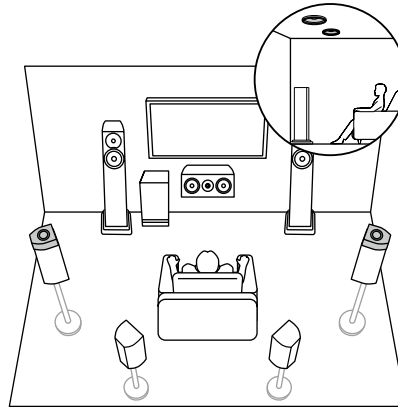

7.1.4 (Pour plafond avant et enceintes activées Dolby (Surround arrière)) (→p38)

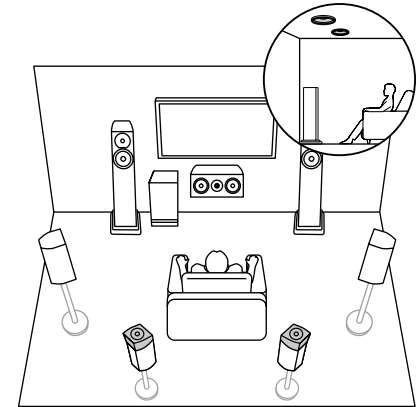

7.1.4 (Pour plafond centrale et en hauteur arrière) (→p38)

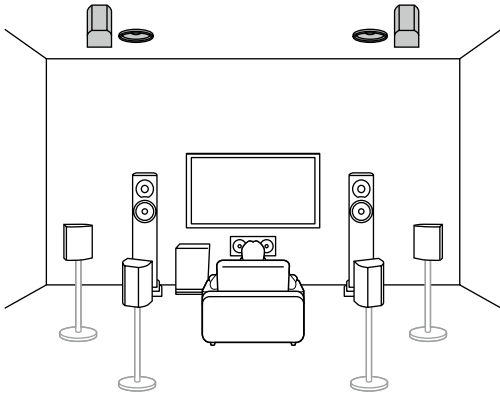

7.1.4 (Enceintes Dolby Activé (Avant et Surround)) (→p38)

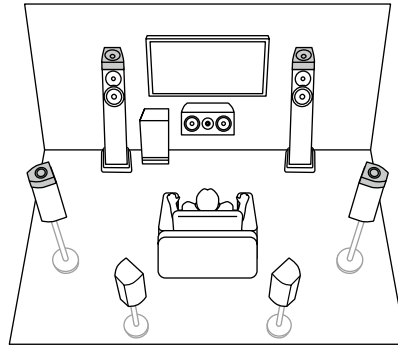

7.1.4 (Enceintes Dolby Activé (Avant et Surround arrière)) (→p38)

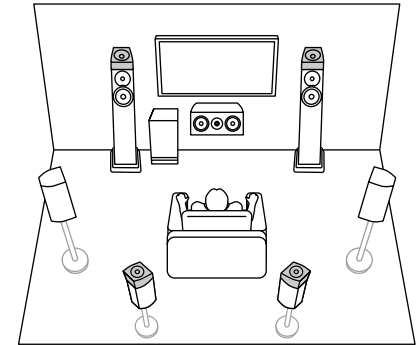

- 5.1ch
- 7.1ch
- 5.1.2ch
- 7.1.2ch
- 5.1.4ch
- 7.1.4ch

Système 7.1.4

7.1.4 (Enceintes Dolby Activé (Avant et en hauteur arrière)) (→p38)

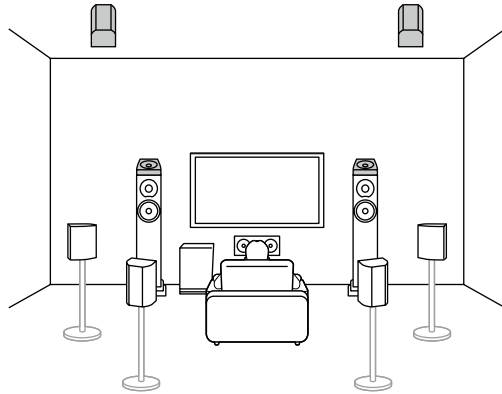

7.1.4 (Enceintes Dolby Activé (Avant et pour Plafond arrière)) (→p38)

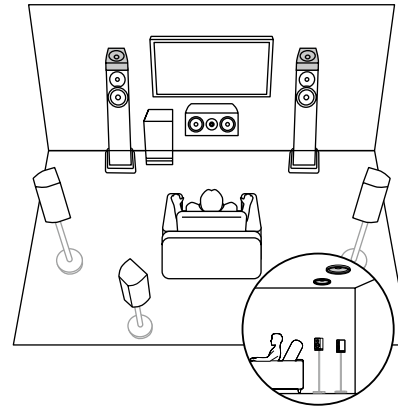

7.1.4 + ZONE 2/ZONE 3 (→p38)

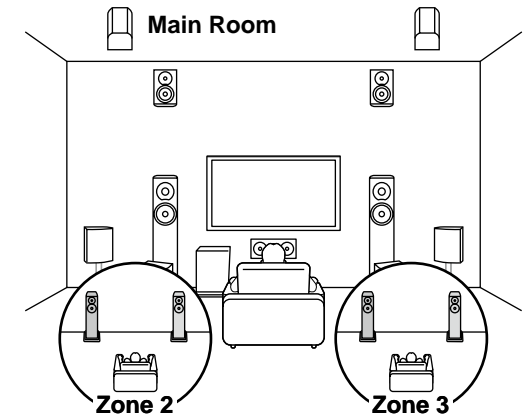

- 5.1ch
- 7.1ch
- 5.1.2ch
- 7.1.2ch
- 5.1.4ch
- 7.1.4ch



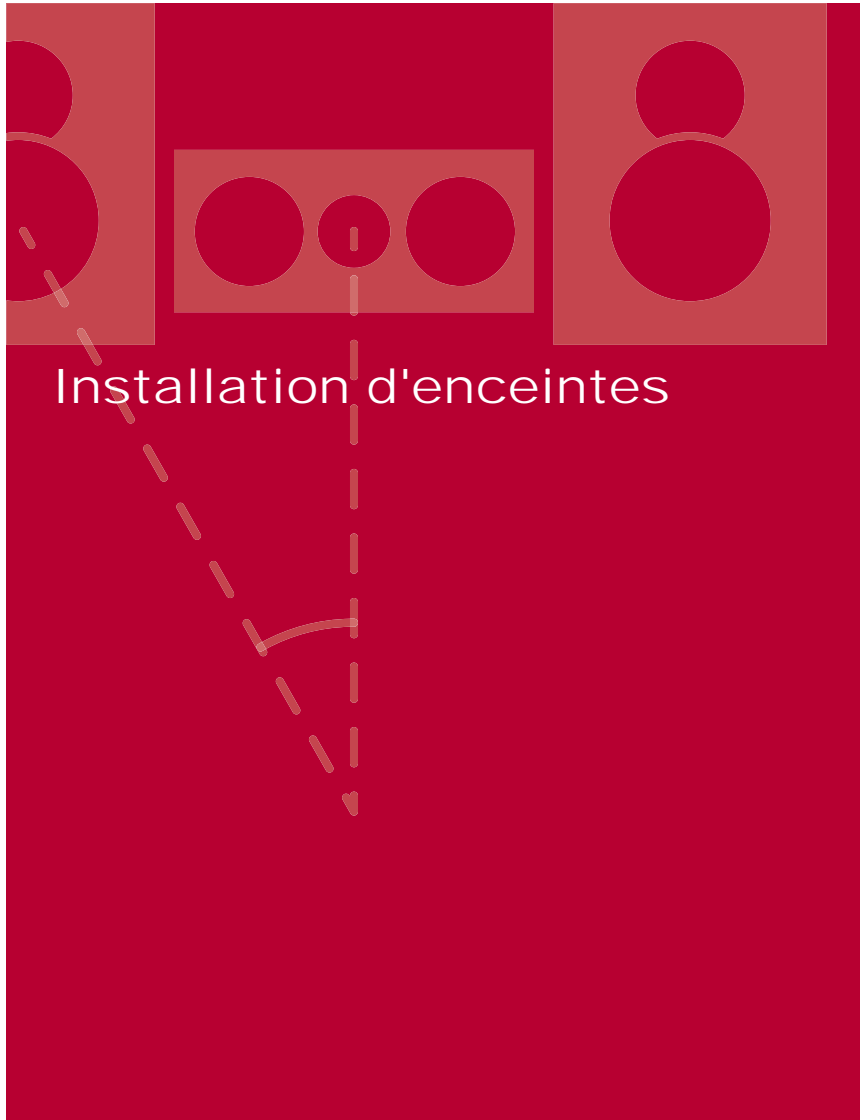

Configuration des enceintes

La configuration de la position des enceintes dépend de la taille et de la forme de la pièce, nous vous présentons donc ici, un exemple de disposition basique.

Les symboles alphabétiques utilisés dans ce chapitre représentent les enceintes suivantes :

FL	Front speaker Left	
FR	Front speaker Right	
C	Center speaker	
SW	powered SubWoofers	
SL	Surround speaker Left	
SR	Surround speaker Right	
SBL	Surround Back speaker Left	
SBR	Surround Back speaker Right	
FHL	Front High speaker Left	
FHR	Front High speaker Right	
RHL	Rear High speaker Left	
RHR	Rear High speaker Right	5.1ch
TFL	Top Front speaker Left	
TFR	Top Front speaker Right	7.1ch
TML	Top Middle speaker Left	
TMR	Top Middle speaker Right	5.1.2ch
TRL	Top Rear speaker Left	
TRR	Top Rear speaker Right	7.1.2ch
DFL	Dolby enabled speaker Front Left	
DFR	Dolby enabled speaker Front Right	
DSL	Dolby enabled speaker Surround Left	5.1.4ch
DSR	Dolby enabled speaker Surround Right	
DSBL	Dolby enabled speaker Surround Back Left	7.1.4ch
DSBR	Dolby enabled speaker Surround Back Right	



■ Système 5.1

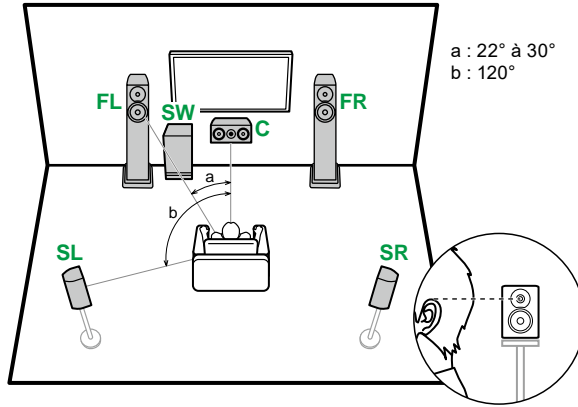

- FL, FR** Placez les enceintes avant gauche et droite à hauteur d'oreille.
C L'enceinte centrale devra être placée face à la position d'écoute.
SW Placez le caisson de basse entre l'enceinte centrale et une enceinte avant.
SL, SR Placez les enceintes surround gauche et droite juste au-dessus de la hauteur d'oreille.

- Branchement 5.1 (→p42)
- Branchement 5.1 + ZONE 2/ZONE 3 (→p43)
- Branchement 5.1 (Bi-amplification (Avant/Centrale)) (→p44)

■ Système 7.1

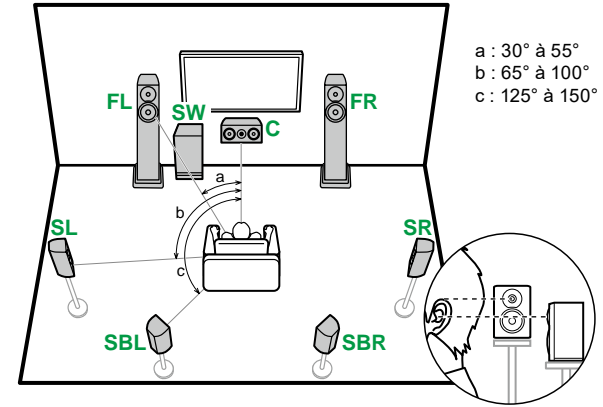

- FL, FR** Placez les enceintes avant gauche et droite à hauteur d'oreille.
C L'enceinte centrale devra être placée face à la position d'écoute.
SW Placez le caisson de basse entre l'enceinte centrale et une enceinte avant.
SL, SR Placez les enceintes surround gauche et droite juste au-dessus de la hauteur d'oreille.
SBL, SBR Placez les enceintes surround arrière gauche et droite à hauteur d'oreille.
- Si des enceintes surround arrière sont installées, assurez-vous d'installer également des enceintes surround.

- Branchement 7.1 (→p45)
- Branchement 7.1 + ZONE 2/ZONE 3 (→p46)
- Branchement 7.1 (Bi-amplification (Avant/Centrale)) (→p47)
- Branchement 7.1 (Bi-amplification (Avant)) + ZONE 2 (→p48)

5.1ch

7.1ch

5.1.2ch

7.1.2ch

5.1.4ch

7.1.4ch



■ Système 5.1.2

Enceintes en hauteur

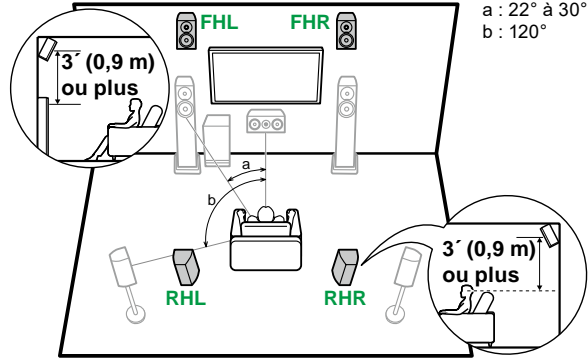

FHL, FHR Placez les enceintes en hauteur avant directement au-dessus des enceintes avant, et inclinées vers la position d'écoute.

RHL, RHR Placez les enceintes en hauteur arrière de sorte que la distance latérale corresponde à celle des enceintes avant, et inclinées vers la position d'écoute.

- Branchement 5.1.2 (→p49)
- Branchement 5.1.2 + ZONE 2/ZONE 3 (→p50)
- Branchement 5.1.2 (Bi-amplification (Avant)) (→p51)

Enceintes pour plafond

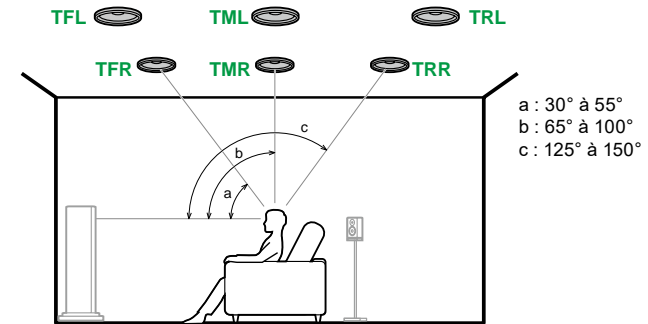

TFL, TFR Installez les enceintes pour plafond avant au plafond devant la position d'écoute.

TML, TMR Installez les enceintes pour plafond centrales au plafond juste au-dessus de la position d'écoute.

TRL, TRR Installez les enceintes pour plafond arrière au plafond derrière la position d'écoute.

- Faites correspondre la distance latérale des enceintes pour plafond à celle des enceintes avant.

Enceintes Dolby Activé

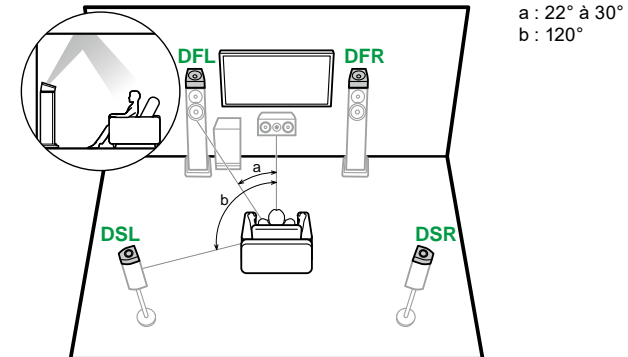

DFL, DFR Les enceintes Dolby Activé (avant) sont installées sur les enceintes avant.

DSL, DSR Les enceintes Dolby Activé (surround) sont installées sur les enceintes surround.

5.1ch

7.1ch

5.1.2ch

7.1.2ch

5.1.4ch

7.1.4ch



■ Système 7.1.2

Enceintes en hauteur

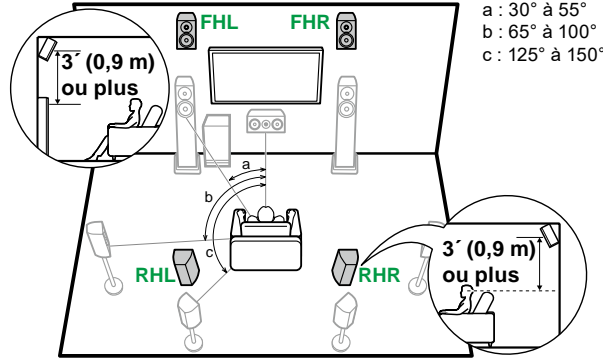

FHL, FHR Placez les enceintes en hauteur avant directement au-dessus des enceintes avant, et inclinées vers la position d'écoute.

RHL, RHR Placez les enceintes en hauteur arrière de sorte que la distance latérale corresponde à celle des enceintes avant, et inclinées vers la position d'écoute.

- Branchement 7.1.2 (→p52)
- Branchement 7.1.2 + ZONE 2 (→p53)
- Branchement 7.1.2 + ZONE 2/ZONE 3 (→p54)
- Branchement 7.1.2 (Bi-amplification (Avant)) (→p55)

Enceintes pour plafond

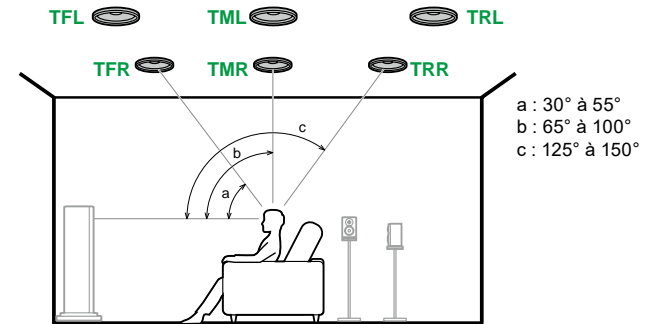

TFL, TFR Installez les enceintes pour plafond avant au plafond devant la position d'écoute.

TML, TMR Installez les enceintes pour plafond centrales au plafond juste au-dessus de la position d'écoute.

TRL, TRR Installez les enceintes pour plafond arrière au plafond derrière la position d'écoute.

- Faites correspondre la distance latérale des enceintes pour plafond à celle des enceintes avant.

Enceintes Dolby Activé

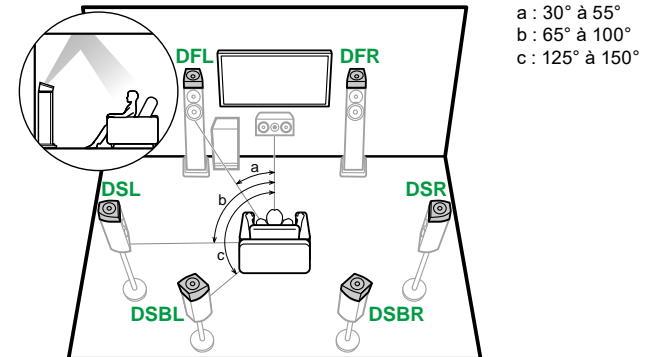

DFL, DFR Les enceintes Dolby Activé (avant) sont installées sur les enceintes avant.

DSL, DSR Les enceintes Dolby Activé (surround) sont installées sur les enceintes surround.

DSBL, DSBR Les Enceintes activées Dolby (surround arrière) sont installées au-dessus des enceintes surround arrière.

5.1ch

7.1ch

5.1.2ch

7.1.2ch

5.1.4ch

7.1.4ch



■ Système 5.1.4

Enceintes en hauteur

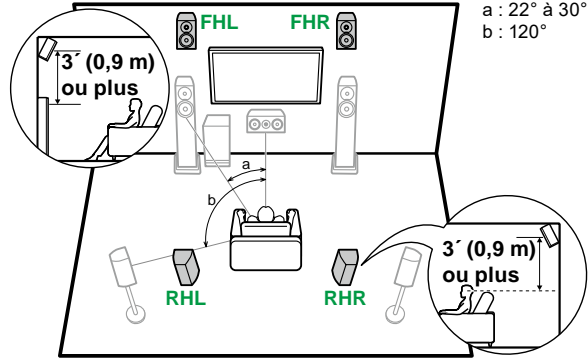

a : 22° à 30°
b : 120°

FHL, FHR Placez les enceintes en hauteur avant directement au-dessus des enceintes avant, et inclinées vers la position d'écoute.

RHL, RHR Placez les enceintes en hauteur arrière de sorte que la distance latérale corresponde à celle des enceintes avant, et inclinées vers la position d'écoute.

- Branchement 5.1.4 (→p56)
- Branchement 5.1.4 + ZONE 2/ZONE 3 (→p57)
- Branchement 5.1.4 (Bi-amplification (Avant)) (→p58)

Enceintes pour plafond

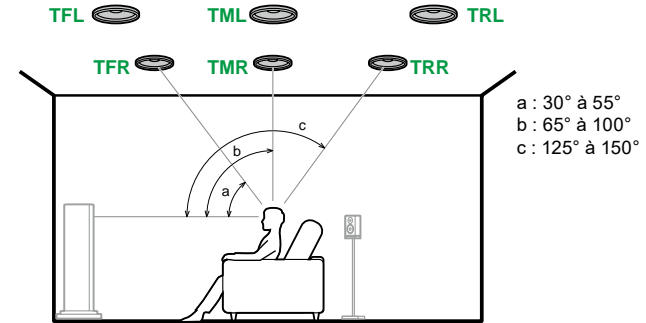

a : 30° à 55°
b : 65° à 100°
c : 125° à 150°

TFL, TFR Installez les enceintes pour plafond avant au plafond devant la position d'écoute.

TML, TMR Installez les enceintes pour plafond centrales au plafond juste au-dessus de la position d'écoute.

TRL, TRR Installez les enceintes pour plafond arrière au plafond derrière la position d'écoute.

- Faites correspondre la distance latérale des enceintes pour plafond à celle des enceintes avant.

Enceintes Dolby Activé

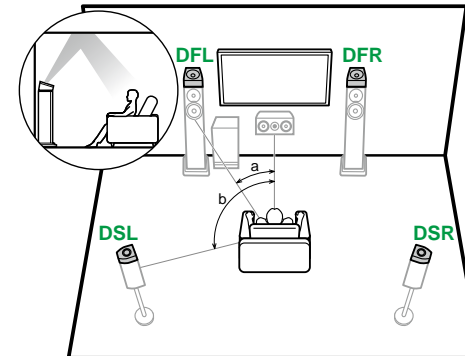

a : 22° à 30°
b : 120°

DFL, DFR Les enceintes Dolby Activé (avant) sont installées sur les enceintes avant.

DSL, DSR Les enceintes Dolby Activé (surround) sont installées sur les enceintes surround.

5.1ch

7.1ch

5.1.2ch

7.1.2ch

5.1.4ch

7.1.4ch



■ Système 7.1.4

Enceintes en hauteur

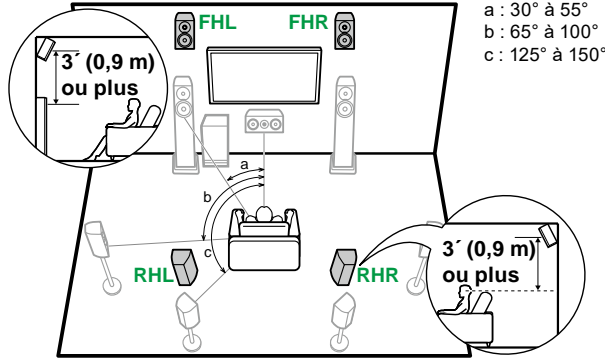

FHL, FHR Placez les enceintes en hauteur avant directement au-dessus des enceintes avant, et inclinées vers la position d'écoute.

RHL, RHR Placez les enceintes en hauteur arrière de sorte que la distance latérale corresponde à celle des enceintes avant, et inclinées vers la position d'écoute.

■ Branchement 7.1.4 (→p59)

■ Branchement 7.1.4 + ZONE 2/ZONE 3 (→p60)

Enceintes pour plafond

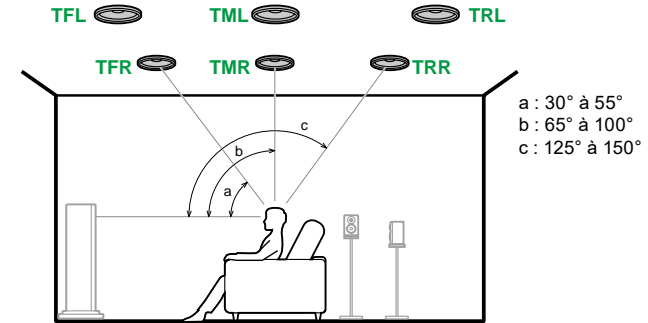

TFL, TFR Installez les enceintes pour plafond avant au plafond devant la position d'écoute.

TML, TMR Installez les enceintes pour plafond centrales au plafond juste au-dessus de la position d'écoute.

TRL, TRR Installez les enceintes pour plafond arrière au plafond derrière la position d'écoute.

- Faites correspondre la distance latérale des enceintes pour plafond à celle des enceintes avant.

Enceintes Dolby Activé

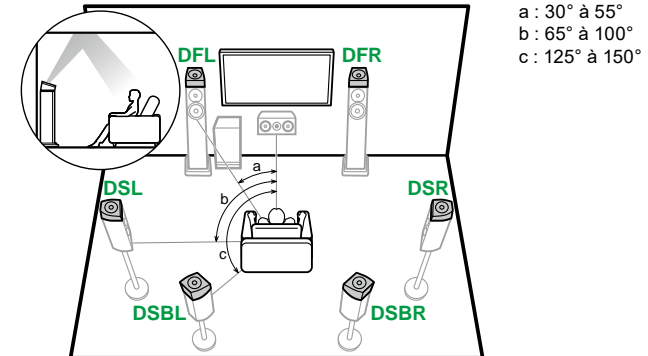

DFL, DFR Les enceintes Dolby Activé (avant) sont installées sur les enceintes avant.

DSL, DSR Les enceintes Dolby Activé (surround) sont installées sur les enceintes surround.

DSBL, DSBR Les Enceintes activées Dolby (surround arrière) sont installées au-dessus des enceintes surround arrière.

5.1ch

7.1ch

5.1.2ch

7.1.2ch

5.1.4ch

7.1.4ch



Branchements d'enceinte

(Avant de démarrer la procédure)

Enceintes pouvant être utilisées avec cet appareil et câbles de connexion **40**

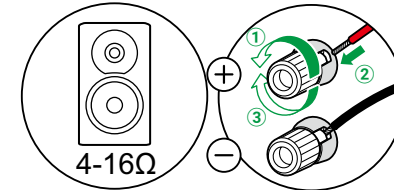

Raccorder le caisson de basse	41
Système 5.1	42, 43, 44
Système 7.1	45, 46, 47, 48
Système 5.1.2	49, 50, 51
Système 7.1.2	52, 53, 54, 55
Système 5.1.4	56, 57, 58
Système 7.1.4	59, 60
Raccordement d'un amplificateur de puissance	61

- 5.1ch
- 7.1ch
- 5.1.2ch
- 7.1.2ch
- 5.1.4ch
- 7.1.4ch



Enceintes pouvant être utilisées avec cet appareil et câbles de connexion

■ Enceintes pouvant être utilisées avec cet appareil

Cet appareil prend en charge des enceintes de valeur d'impédance comprise entre 4 Ω et 16 Ω . Pour connaître l'impédance d'une enceinte, reportez-vous au mode d'emploi de celle-ci.

■ (Remarque) Impédance d'enceinte

Si l'une des enceintes à brancher a une impédance de 4 Ω ou plus et de moins de 6 Ω , réglez "Speaker Impedance" sur "4ohms" dans "Speaker Setup" de la section Initial Setup (→ [p175](#)). Pour régler "Speaker Impedance" depuis le menu de configuration du système, appuyez sur la touche  de la télécommande pour afficher l'écran d'accueil, et sélectionnez "System Setup" - "Speaker" - "Configuration", puis réglez "Speaker Impedance" (→ [p136](#)) sur "4ohms".

■ Raccorder les câbles d'enceintes

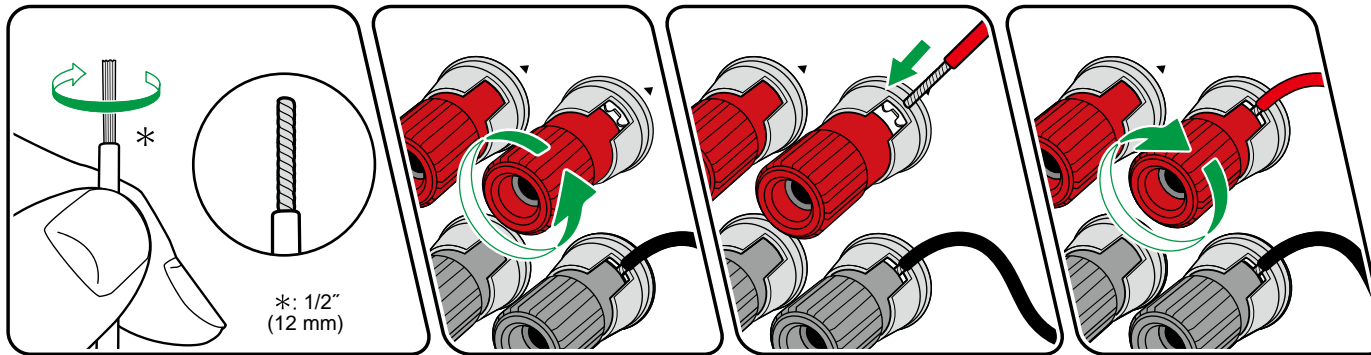

Connectez correctement les prises de l'appareil et les prises de l'enceinte (côté + avec côté + et côté - avec côté -) pour chaque canal. Si la connexion est mauvaise, un son grave ne sera pas reproduit correctement à cause d'une inversion de phase. Entortillez les fils exposés de l'extrémité du câble d'enceinte de sorte qu'ils ne dépassent pas des bornes d'enceinte lors du branchement. Si les fils dénudés entrent en contact avec le panneau arrière ou si les fils côté + et côté - se touchent, un dysfonctionnement risque de se produire.

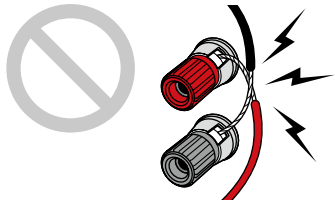

5.1ch

7.1ch

5.1.2ch

7.1.2ch

5.1.4ch

7.1.4ch

Raccorder le caisson de basse

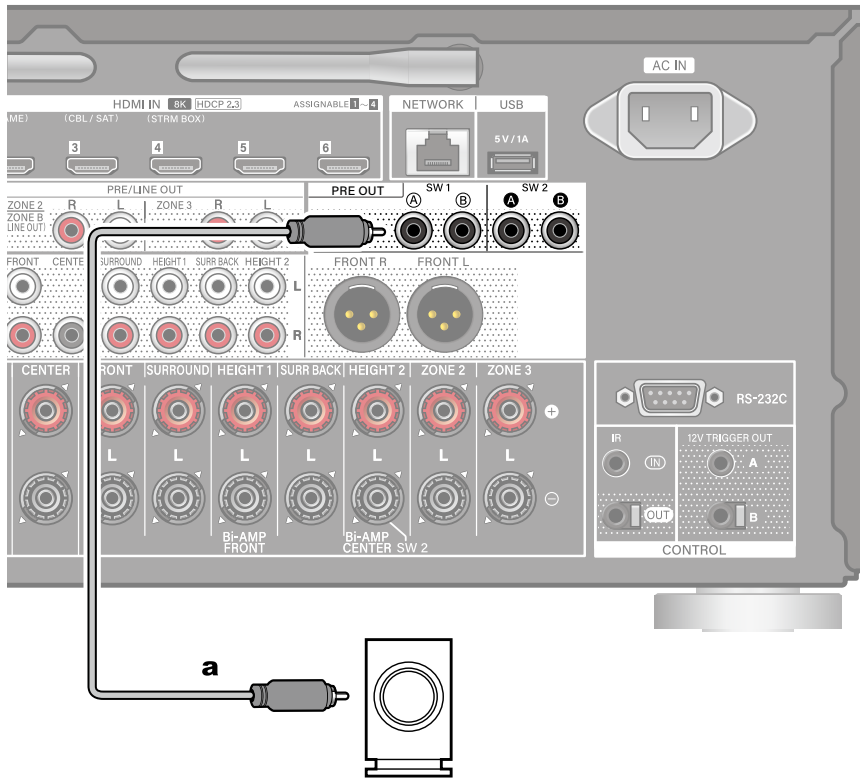

Raccordez un caisson de basse alimenté à cet appareil en utilisant le câble du caisson de basse.

- Il est possible de raccorder jusqu'à quatre caissons de basse alimentés.
- Des signaux différents sont produits par les bornes SW1 et SW2. Le niveau du volume peut également être réglé séparément. (→[p140](#))
- Les mêmes signaux sont produits par "A" et "B" de la borne SW1. La borne SW2 possède également la même caractéristique.

a Câble de caisson de basse



5.1ch

7.1ch

5.1.2ch

7.1.2ch

5.1.4ch

7.1.4ch

■ Système 5.1

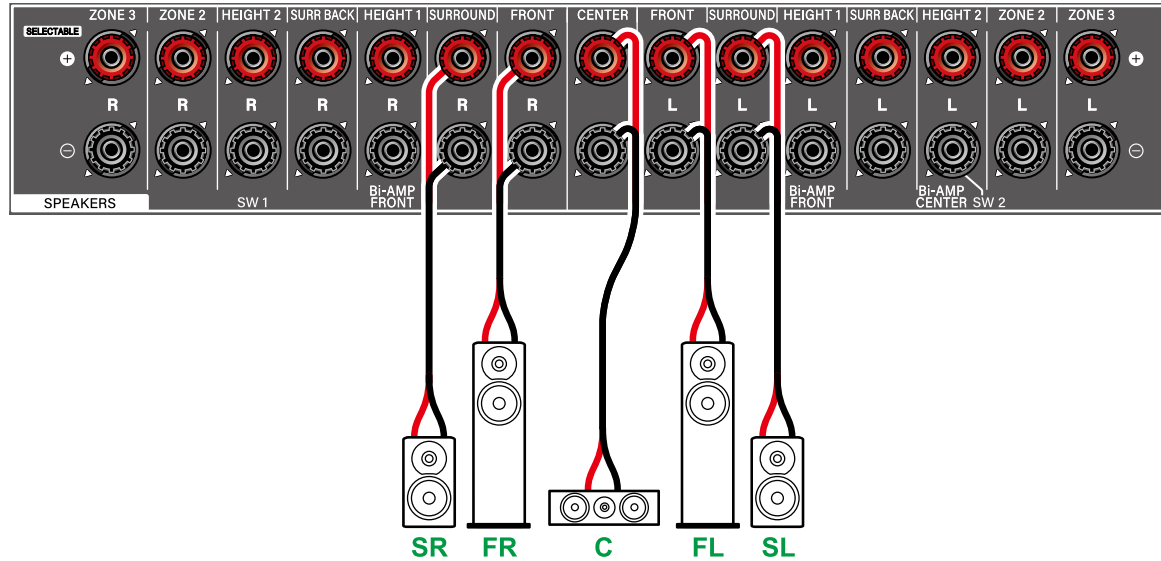
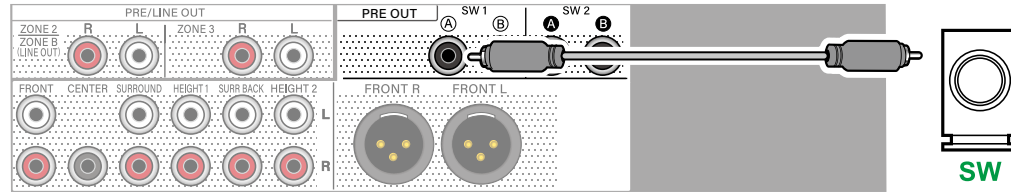
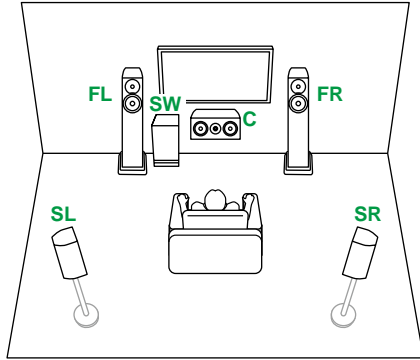

- 5.1ch
- 7.1ch
- 5.1.2ch
- 7.1.2ch
- 5.1.4ch
- 7.1.4ch



■ Système 5.1 + ZONE SPEAKER (ZONE 2/ZONE 3)

MAIN ROOM

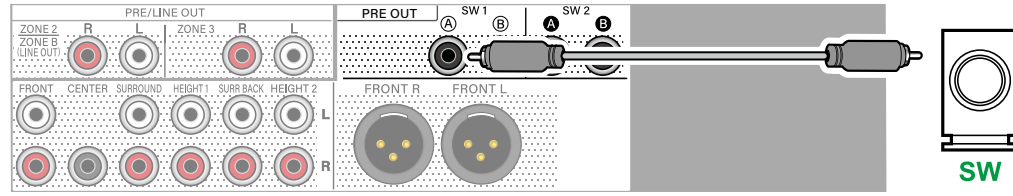
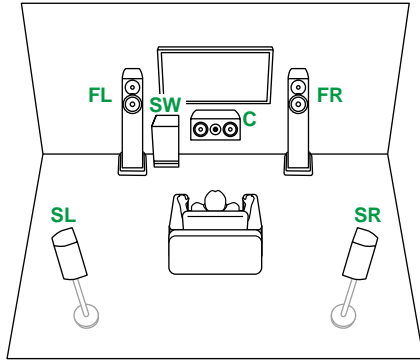

ZONE 2

ZONE 3

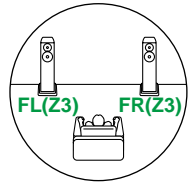
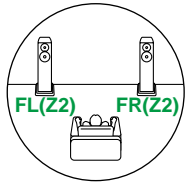

- Lecture (ZONE 2) (→[p109](#))
- Lecture (ZONE 3) (→[p111](#))

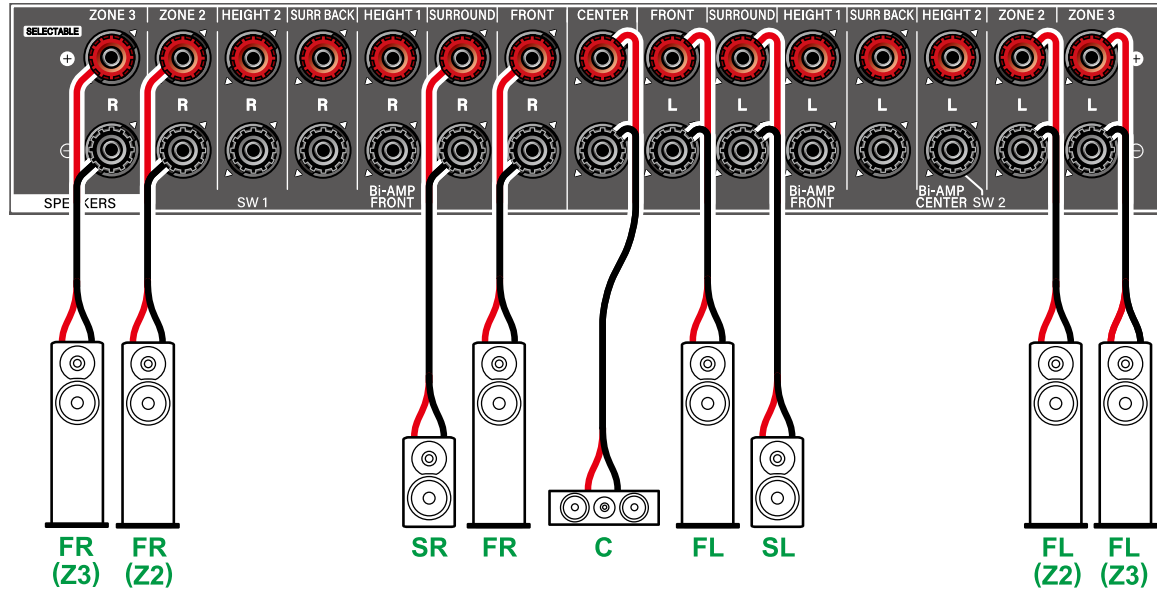

5.1ch

7.1ch

5.1.2ch

7.1.2ch

5.1.4ch

7.1.4ch

■ Système 5.1 (Bi-amplification des enceintes)

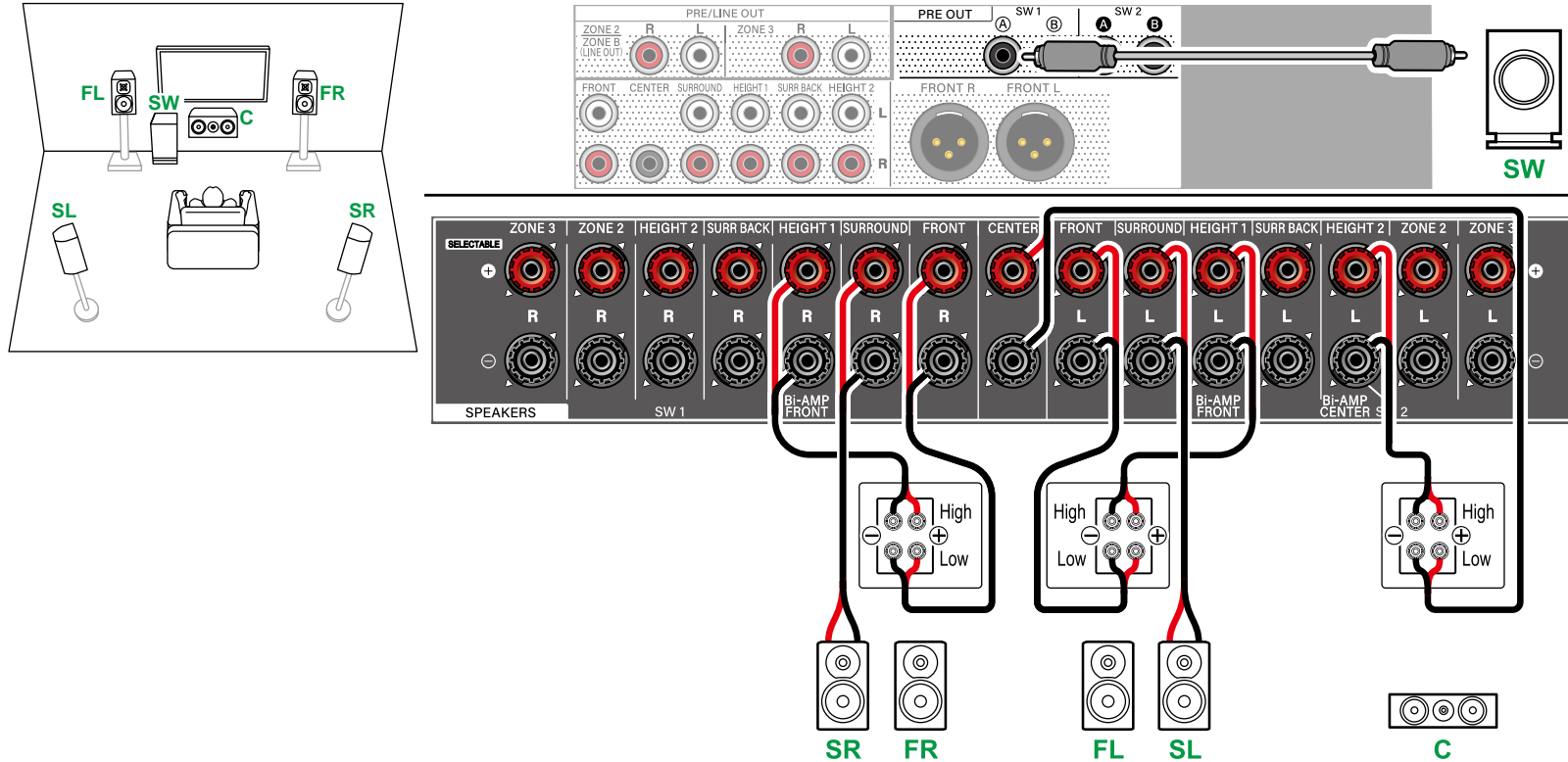

Assurez-vous de retirer le cavalier raccordant les prises des graves et les prises des aigus des enceintes qui prennent en charge la bi-amplification. Consultez également le mode d'emploi de vos enceintes.

- 5.1ch
- 7.1ch
- 5.1.2ch
- 7.1.2ch
- 5.1.4ch
- 7.1.4ch



■ Système 7.1

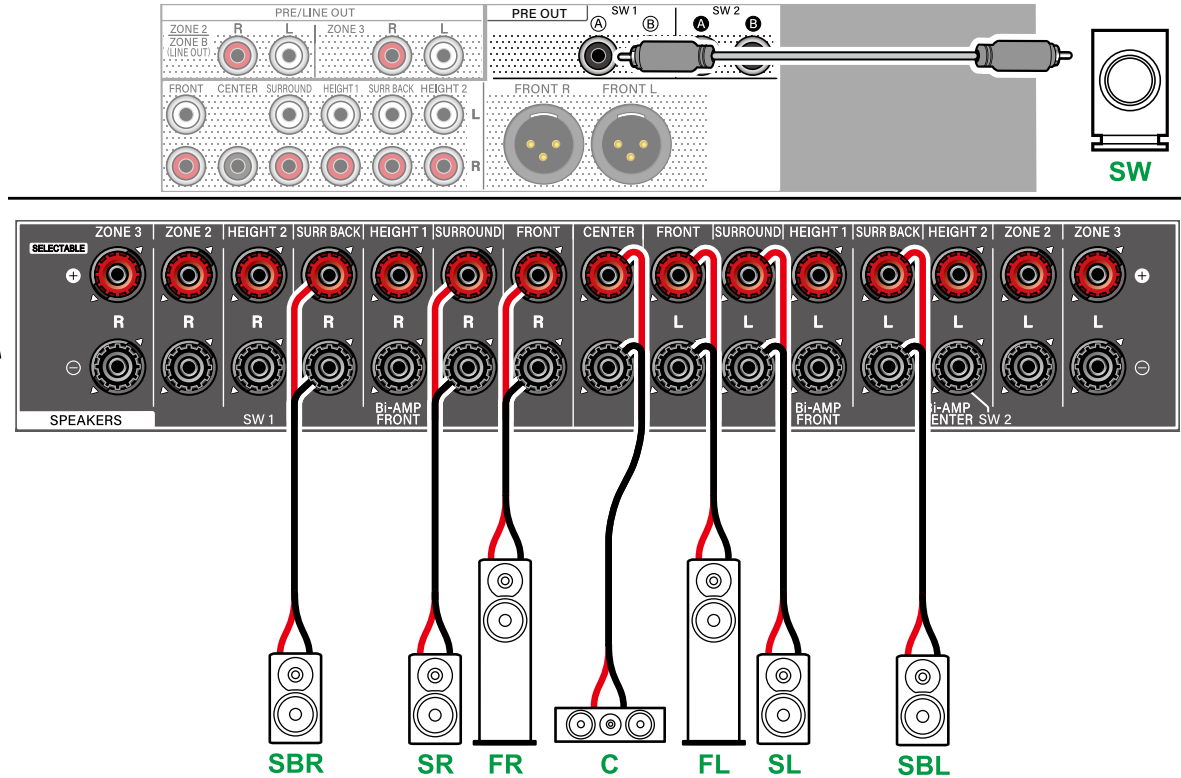
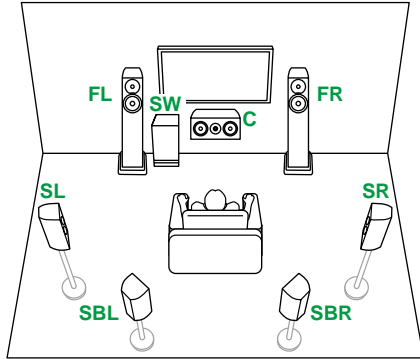

- 5.1ch
- 7.1ch
- 5.1.2ch
- 7.1.2ch
- 5.1.4ch
- 7.1.4ch



■ Système 7.1 + ZONE SPEAKER (ZONE 2/ZONE 3)

MAIN ROOM

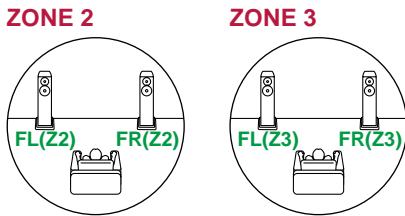
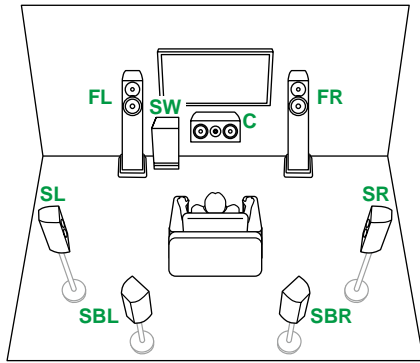

- Lecture (ZONE 2) (→p109)
- Lecture (ZONE 3) (→p111)

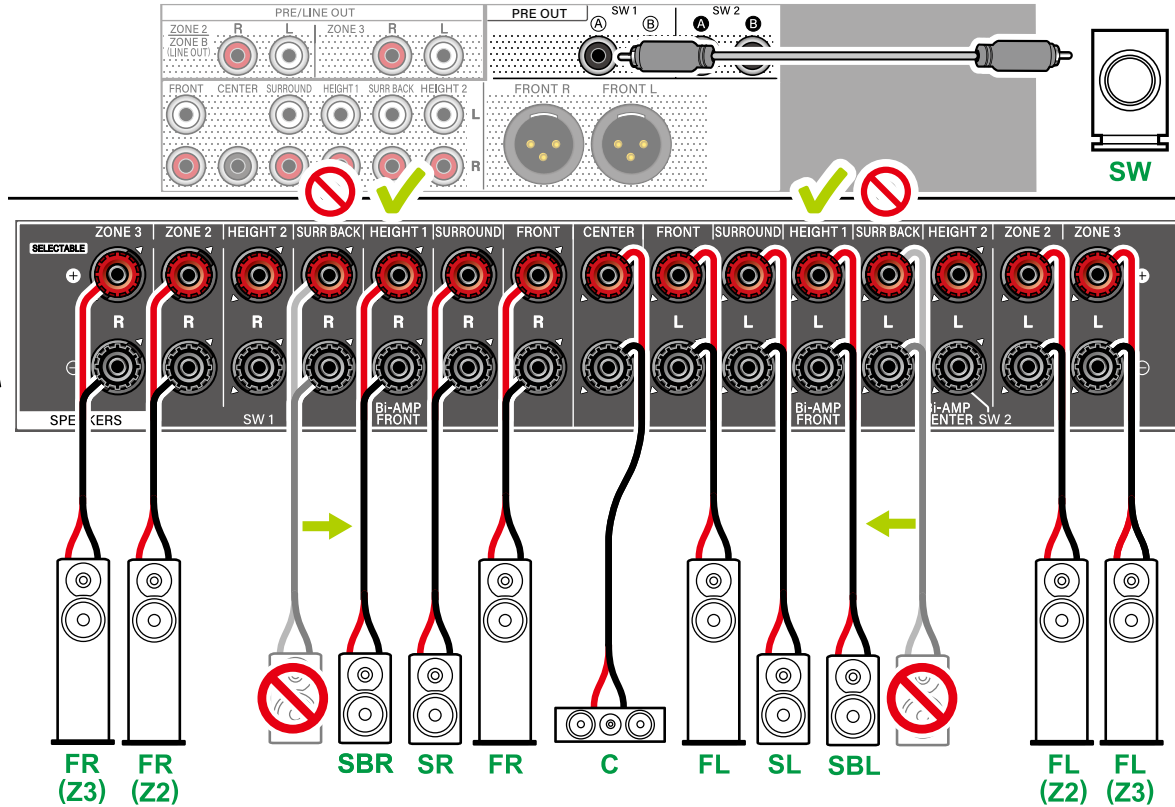

• Les enceintes surround arrière devront être raccordées aux prises HEIGHT 1.



- 5.1ch
- 7.1ch
- 5.1.2ch
- 7.1.2ch
- 5.1.4ch
- 7.1.4ch

■ Système 7.1 (Bi-amplification des enceintes)

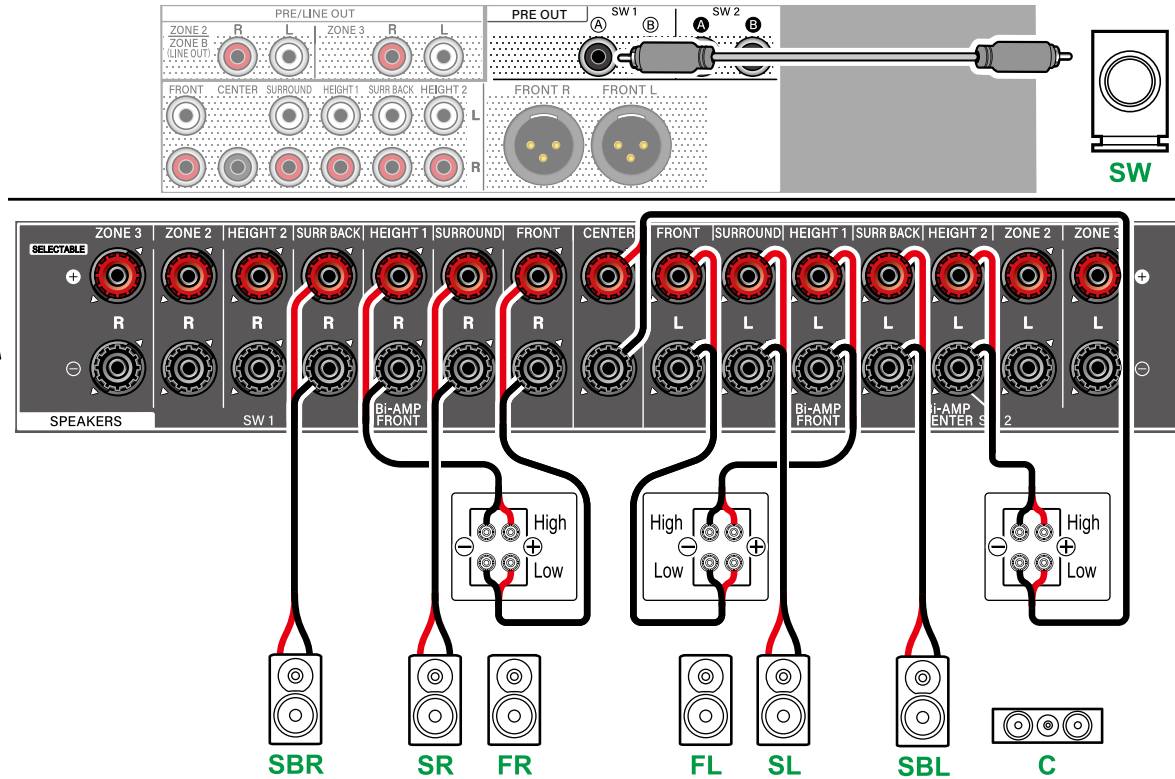
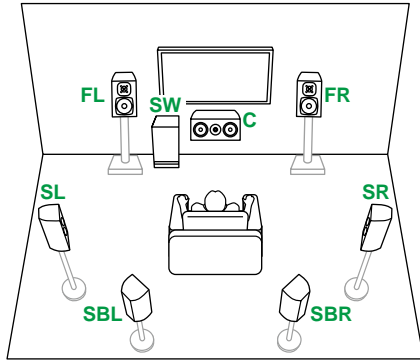

Assurez-vous de retirer le cavalier raccordant les prises des graves et les prises des aigus des enceintes qui prennent en charge la bi-amplification. Consultez également le mode d'emploi de vos enceintes.

- 5.1ch
- 7.1ch
- 5.1.2ch
- 7.1.2ch
- 5.1.4ch
- 7.1.4ch



■ Système 7.1 (Bi-amplification des enceintes) + ZONE SPEAKER (ZONE 2)

MAIN ROOM

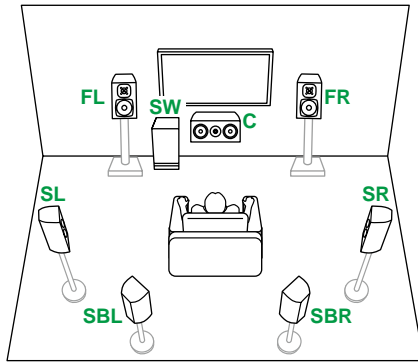

ZONE 2

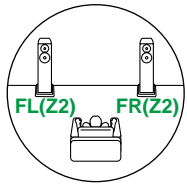

– Lecture (ZONE 2) (→p109)

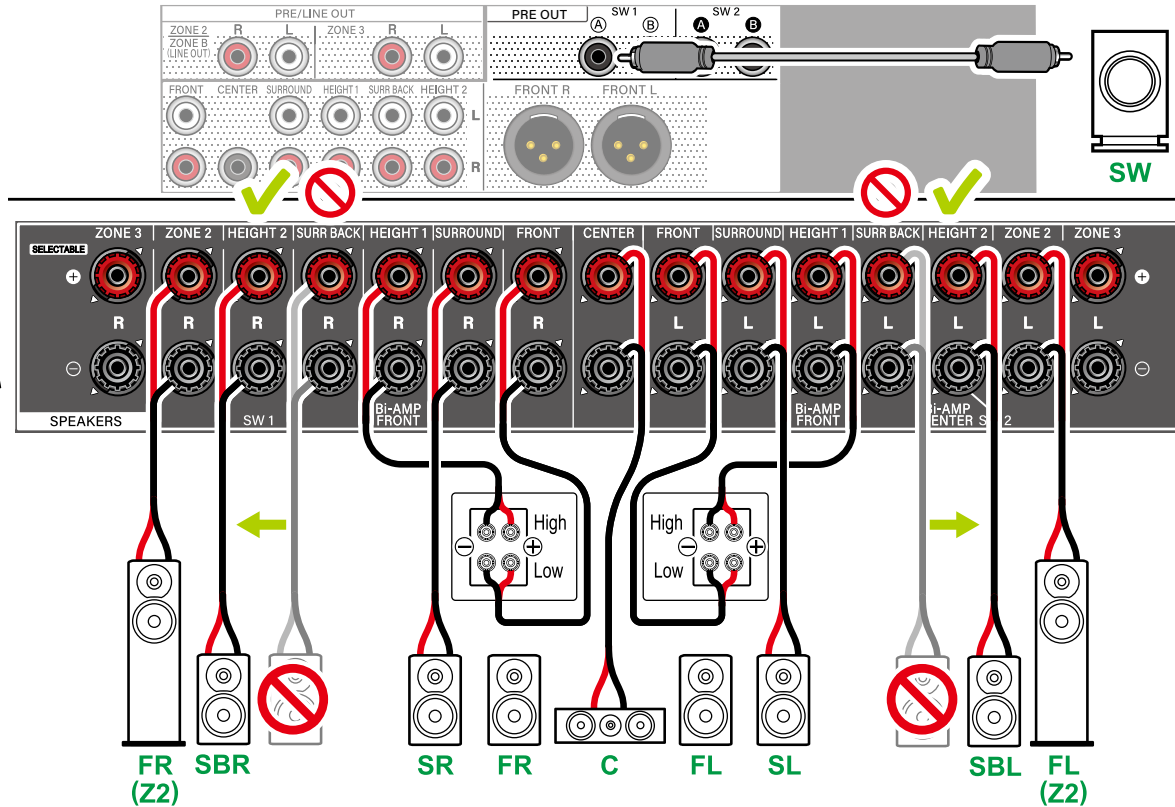

Assurez-vous de retirer le cavalier raccordant les prises des graves et les prises des aigus des enceintes qui prennent en charge la bi-amplification. Consultez également le mode d'emploi de vos enceintes.

- Les enceintes surround arrière devront être raccordées aux prises HEIGHT 2.



5.1ch

7.1ch

5.1.2ch

7.1.2ch

5.1.4ch

7.1.4ch

■ Système 5.1.2

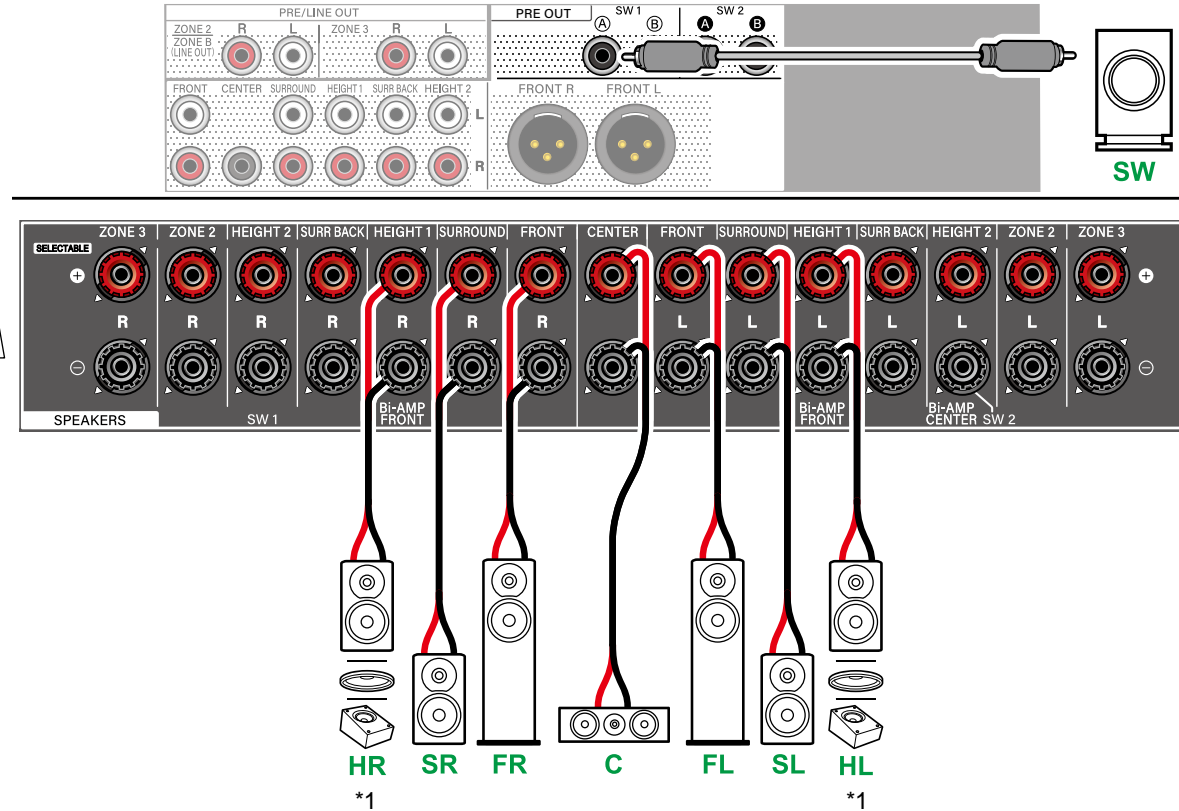
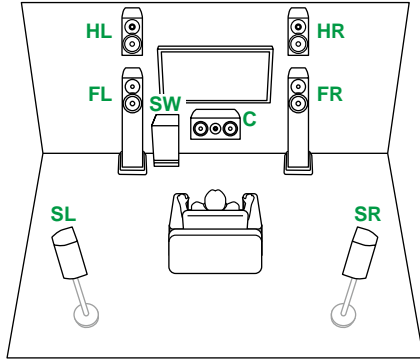

*1 Raccordez les enceintes en hauteur que vous avez effectivement installées (HL/HR : Enceintes en hauteur, Enceintes pour plafond, Enceintes Dolby Activé).

- 5.1ch
- 7.1ch
- 5.1.2ch
- 7.1.2ch
- 5.1.4ch
- 7.1.4ch



■ Système 5.1.2 + ZONE SPEAKER (ZONE 2/ZONE 3)

MAIN ROOM

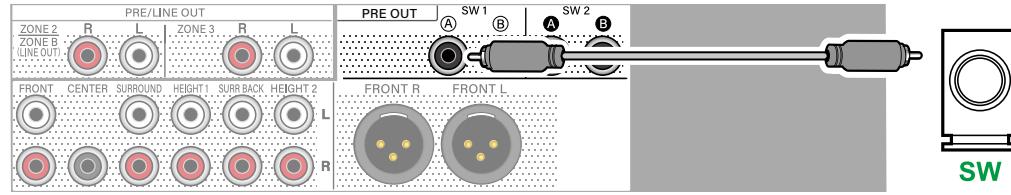
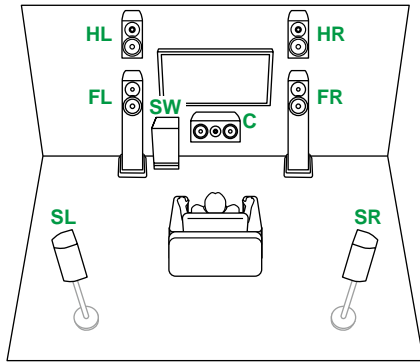

ZONE 2

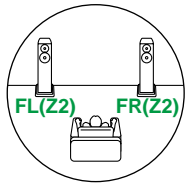

ZONE 3

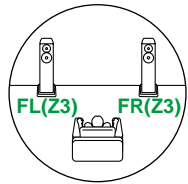

- Lecture (ZONE 2) (→ [p109](#))
- Lecture (ZONE 3) (→ [p111](#))

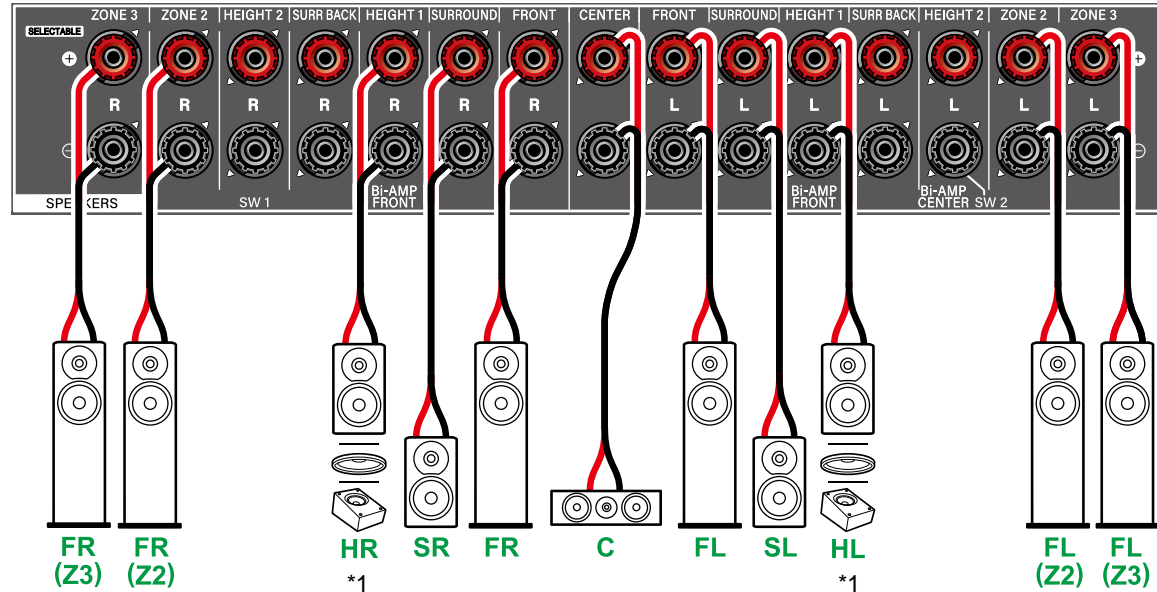

*1 Raccordez les enceintes en hauteur que vous avez effectivement installées (HL/HR : Enceintes en hauteur, Enceintes pour plafond, Enceintes Dolby Activé).

5.1ch

7.1ch

5.1.2ch

7.1.2ch

5.1.4ch

7.1.4ch



■ Système 5.1.2 (Bi-amplification des enceintes)

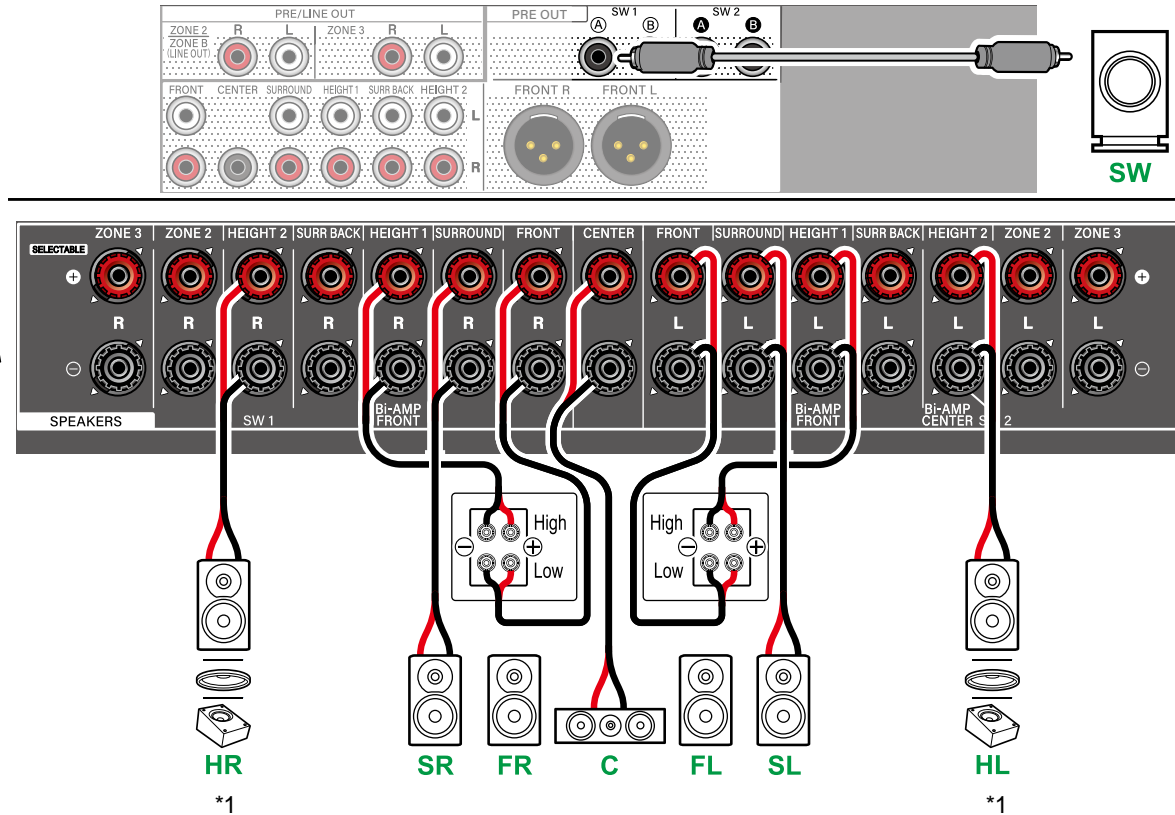
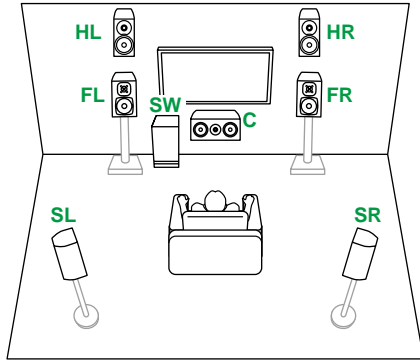

Assurez-vous de retirer le cavalier raccordant les prises des graves et les prises des aigus des enceintes qui prennent en charge la bi-amplification. Consultez également le mode d'emploi de vos enceintes.

*1 Raccordez les enceintes en hauteur que vous avez effectivement installées (HL/HR : Enceintes en hauteur, Enceintes pour plafond, Enceintes Dolby Activé).

5.1ch

7.1ch

5.1.2ch

7.1.2ch

5.1.4ch

7.1.4ch



■ Système 7.1.2

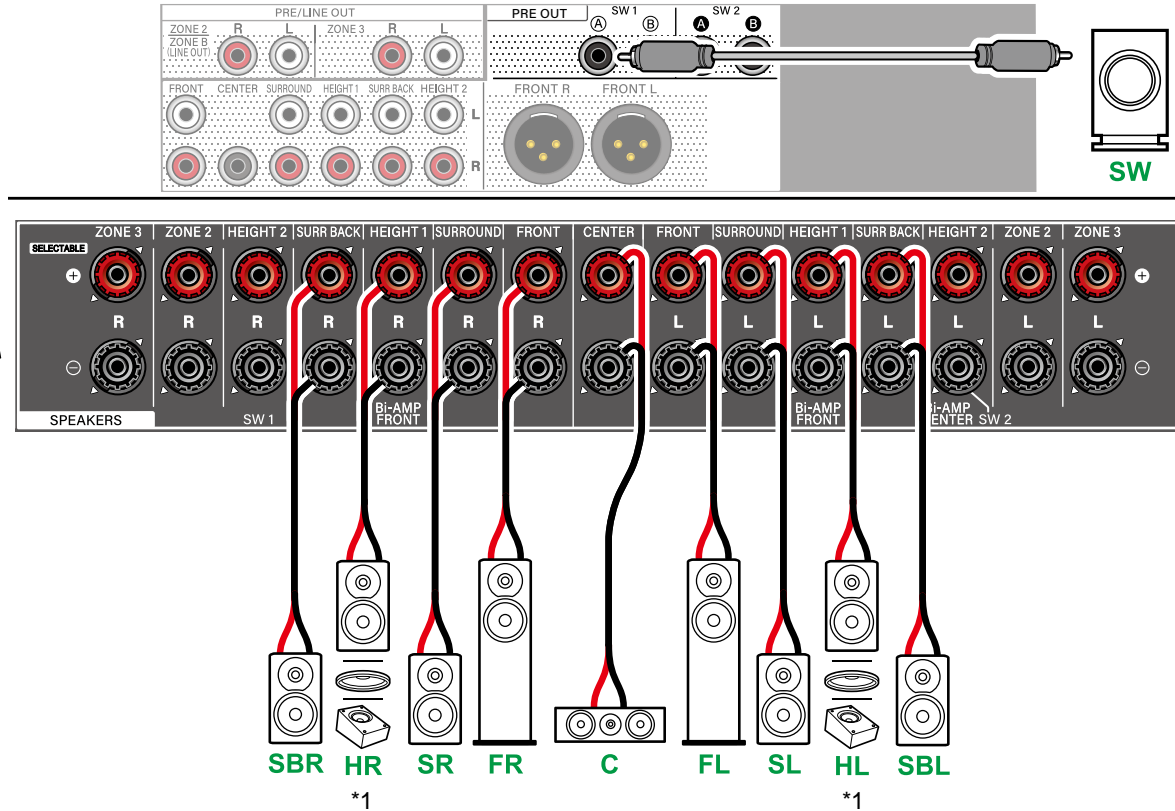
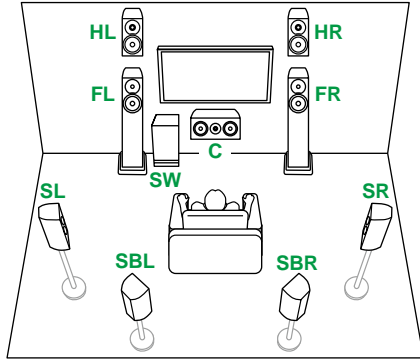

*1 Raccordez les enceintes en hauteur que vous avez effectivement installées (HL/HR : Enceintes en hauteur, Enceintes pour plafond, Enceintes Dolby Activé).

- 5.1ch
- 7.1ch
- 5.1.2ch
- 7.1.2ch
- 5.1.4ch
- 7.1.4ch



■ Système 7.1.2 + ZONE SPEAKER (ZONE 2)

MAIN ROOM

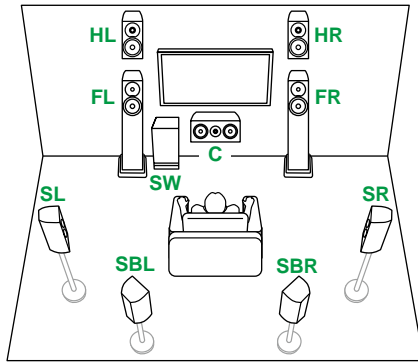

ZONE 2

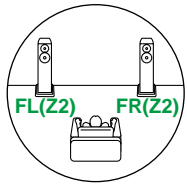

- Lecture (ZONE 2) (→p109)

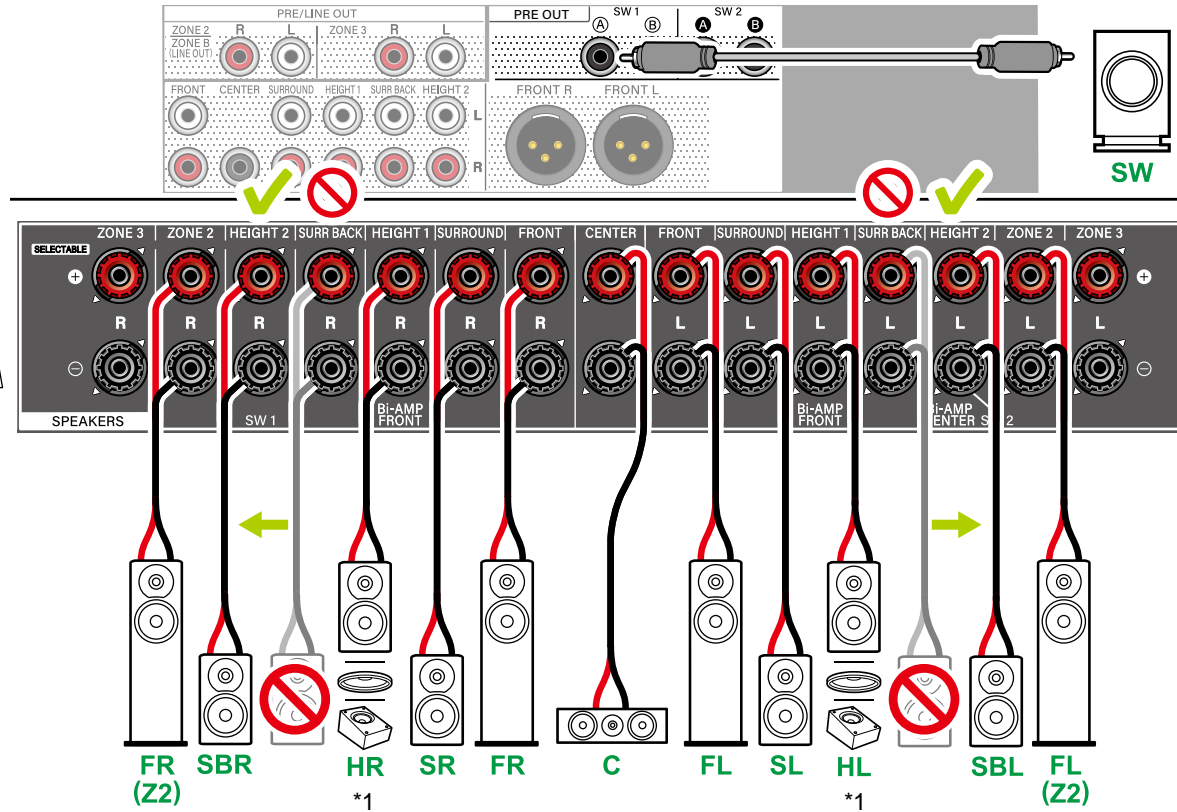

• Les enceintes surround arrière devront être raccordées aux prises HEIGHT 2.

*1 Raccordez les enceintes en hauteur que vous avez effectivement installées (HL/HR : Enceintes en hauteur, Enceintes pour plafond, Enceintes Dolby Activé).

- 5.1ch
- 7.1ch
- 5.1.2ch
- 7.1.2ch
- 5.1.4ch
- 7.1.4ch



■ Système 7.1.2 + ZONE SPEAKER (ZONE 2/ZONE 3)

MAIN ROOM

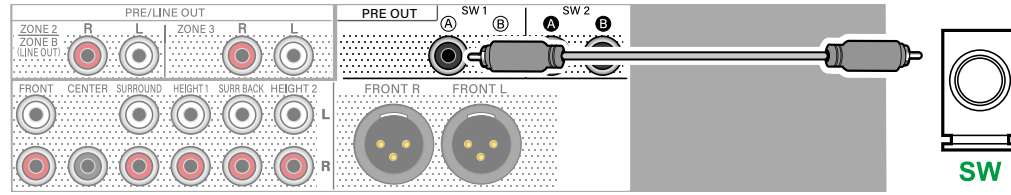
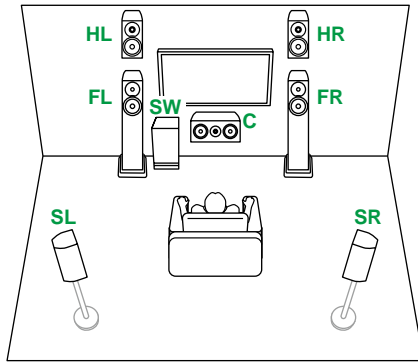

ZONE 2

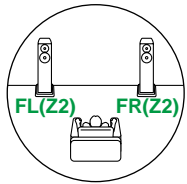

ZONE 3

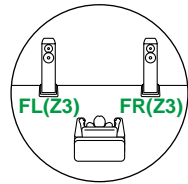

- Lecture (ZONE 2) (→ [p109](#))
- Lecture (ZONE 3) (→ [p111](#))

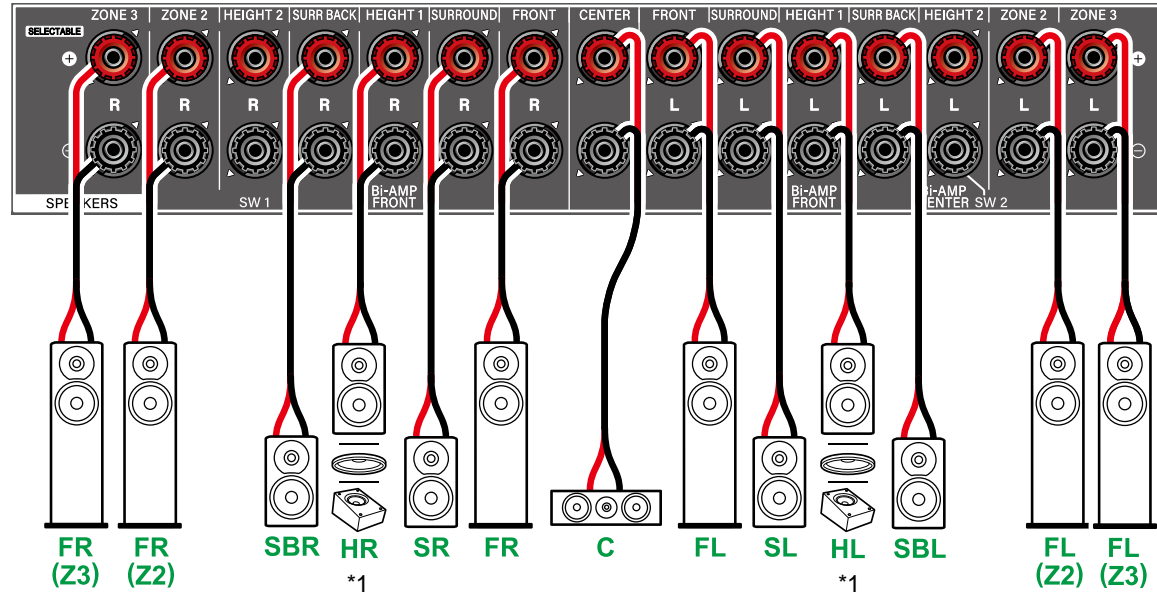

- Pendant que la lecture est effectuée en ZONE 2/ZONE 3, les enceintes surround arrière installées dans la pièce principale ne peuvent pas émettre de son.

*1 Raccordez les enceintes en hauteur que vous avez effectivement installées (HL/HR : Enceintes en hauteur, Enceintes pour plafond, Enceintes Dolby Activé).

5.1ch

7.1ch

5.1.2ch

7.1.2ch

5.1.4ch

7.1.4ch



■ Système 7.1.2 (Bi-amplification des enceintes)

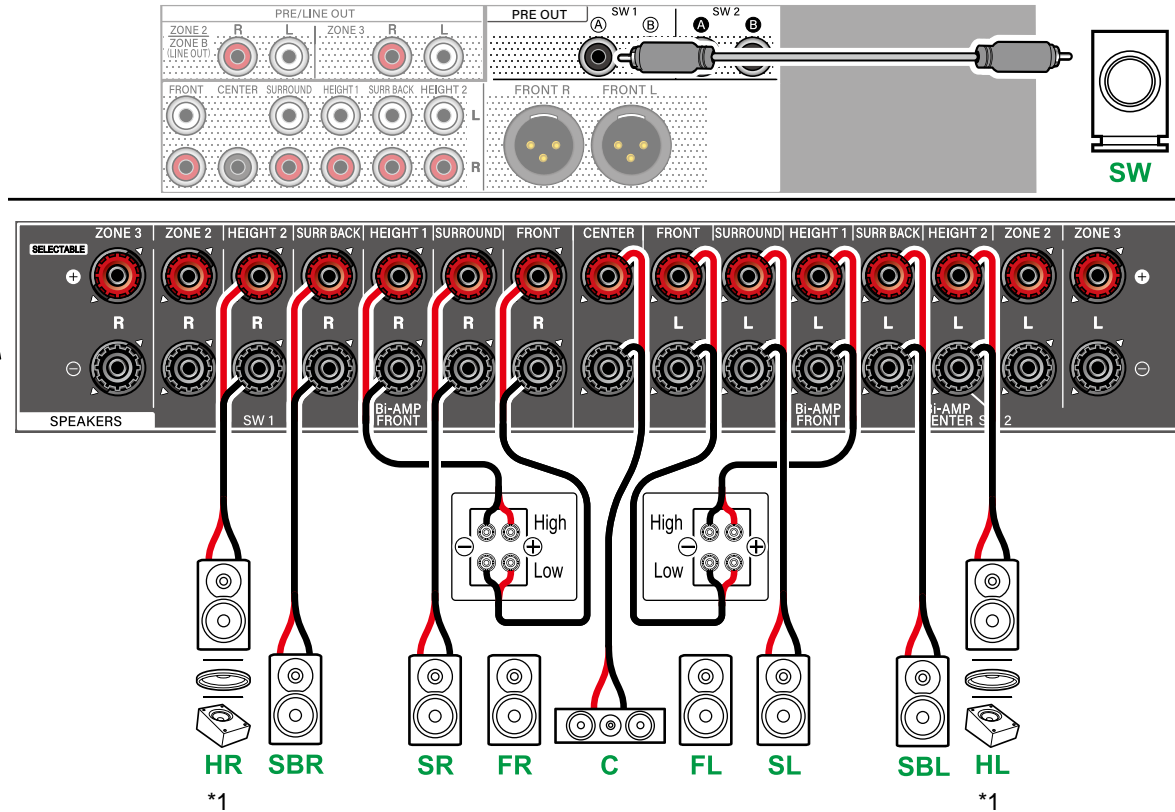
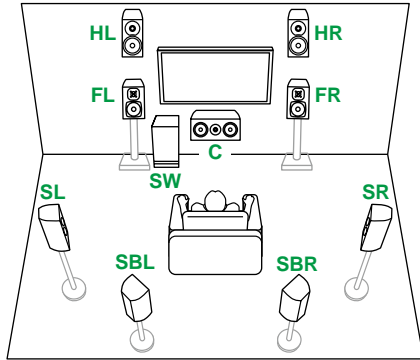

Assurez-vous de retirer le cavalier raccordant les prises des graves et les prises des aigus des enceintes qui prennent en charge la bi-amplification. Consultez également le mode d'emploi de vos enceintes.

*1 Raccordez les enceintes en hauteur que vous avez effectivement installées (HL/HR : Enceintes en hauteur, Enceintes pour plafond, Enceintes Dolby Activé).

- 5.1ch
- 7.1ch
- 5.1.2ch
- 7.1.2ch
- 5.1.4ch
- 7.1.4ch



■ Système 5.1.4

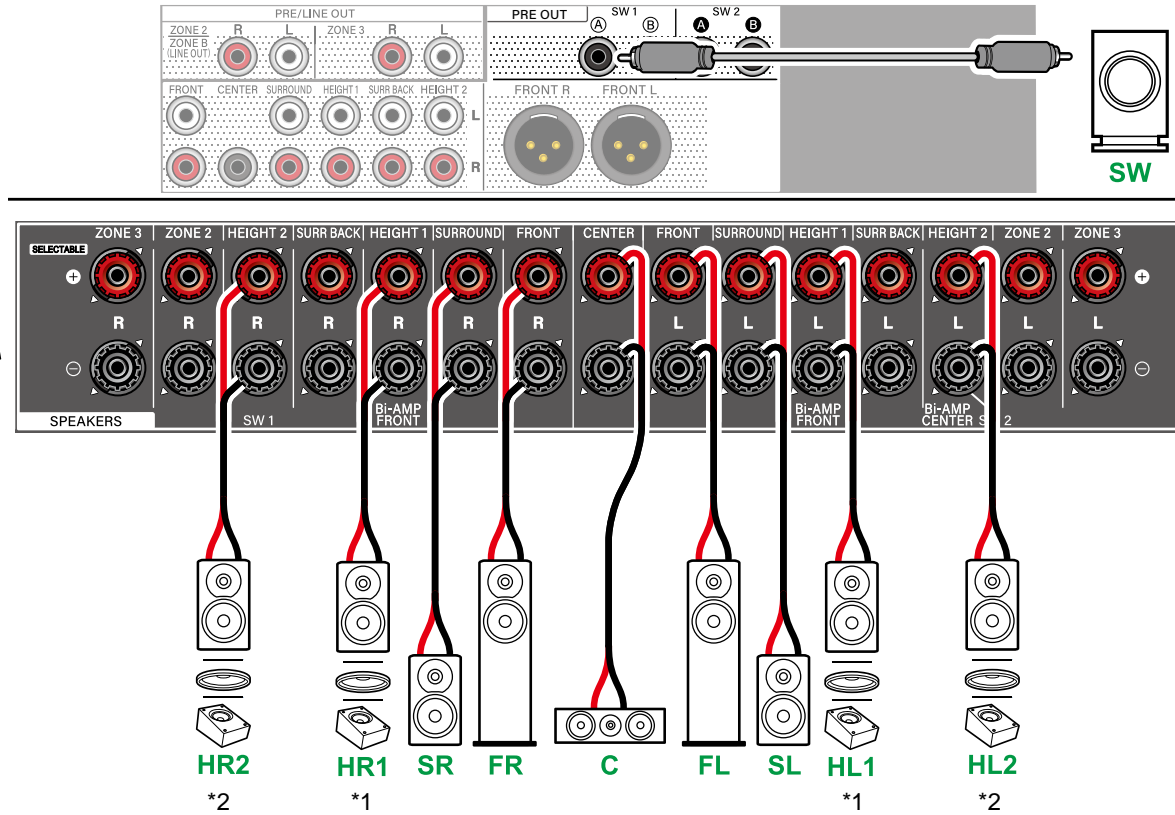
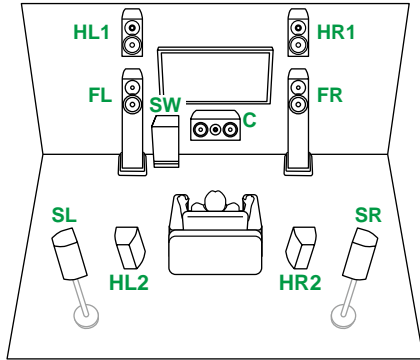

*1 Raccordez les enceintes en hauteur que vous avez effectivement installées (HL1/HR1 : Enceintes en hauteur avant, Enceintes pour plafond (avant), Enceintes Dolby Activé (avant)).

*2 Raccordez les enceintes en hauteur que vous avez effectivement installées (HL2/HR2 : Enceintes en hauteur arrière, Enceintes pour plafond (arrière), Enceintes Dolby Activé (Surround)).

- 5.1ch
- 7.1ch
- 5.1.2ch
- 7.1.2ch
- 5.1.4ch
- 7.1.4ch



■ Système 5.1.4 + ZONE SPEAKER (ZONE 2/ZONE 3)

MAIN ROOM

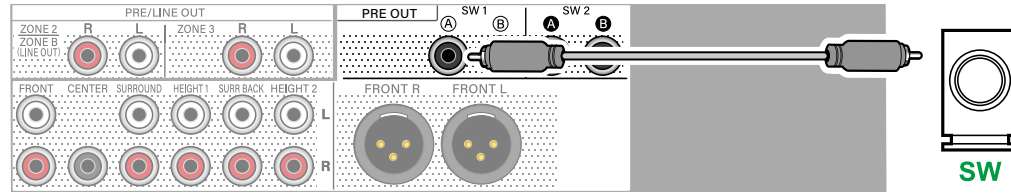
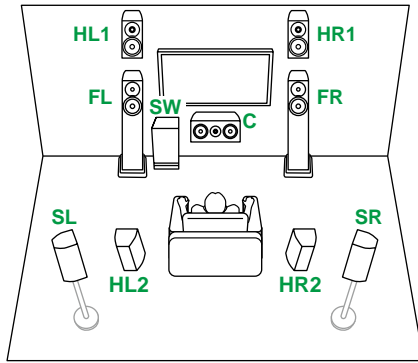

ZONE 2

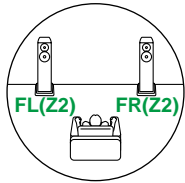

ZONE 3

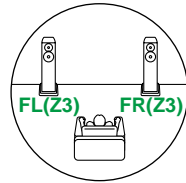

- Lecture (ZONE 2) (→ [p109](#))
- Lecture (ZONE 3) (→ [p111](#))

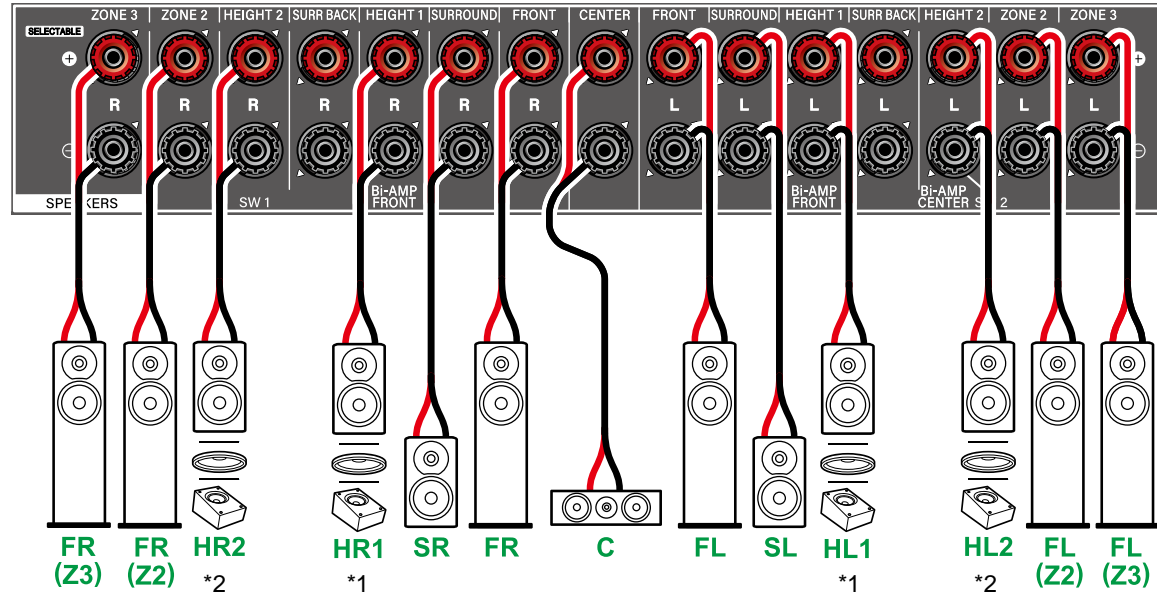

- Pendant que la lecture est effectuée en ZONE 2/ZONE 3, les enceintes en hauteur 2 installées dans la pièce principale ne peuvent pas émettre de son.

*1 Raccordez les enceintes en hauteur que vous avez effectivement installées (HL1/HR1 : Enceintes en hauteur avant, Enceintes pour plafond (avant), Enceintes Dolby Activé (avant)).

*2 Raccordez les enceintes en hauteur que vous avez effectivement installées (HL2/HR2 : Enceintes en hauteur arrière, Enceintes pour plafond (arrière), Enceintes Dolby Activé (Surround)).

5.1ch

7.1ch

5.1.2ch

7.1.2ch

5.1.4ch

7.1.4ch



■ Système 5.1.4 (Bi-amplification des enceintes)

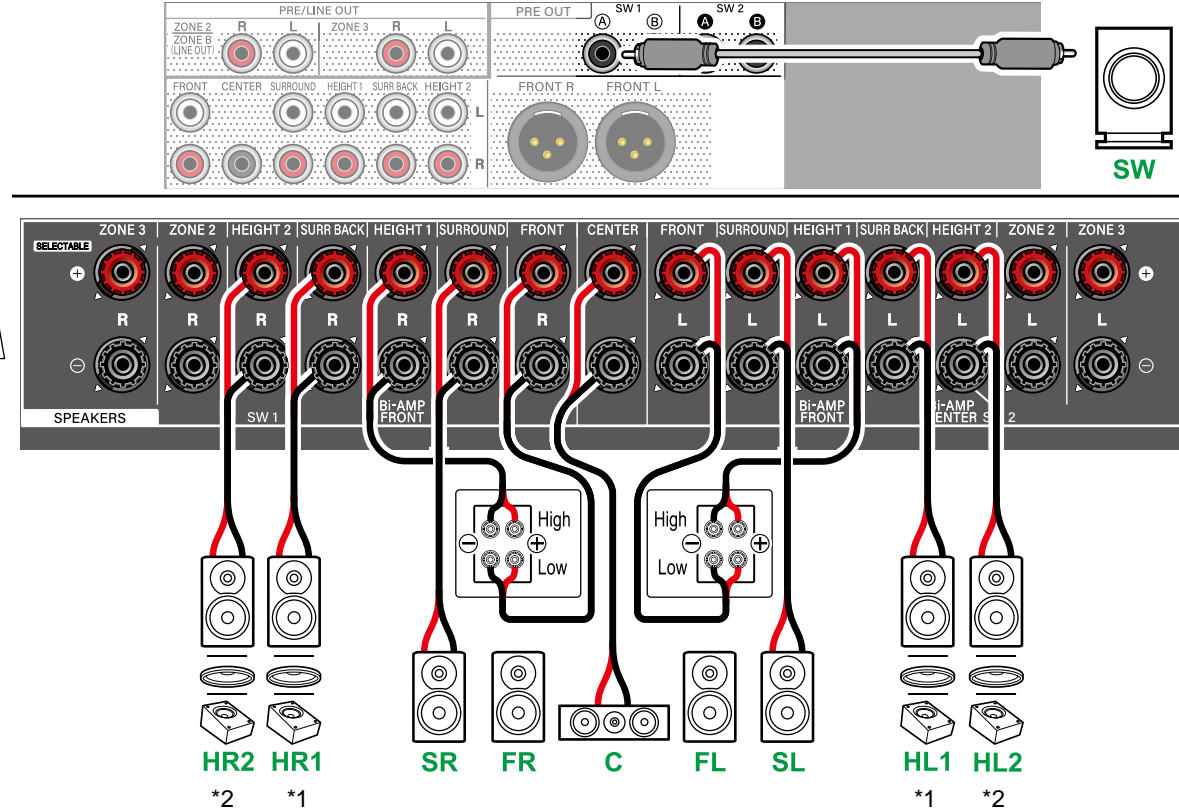
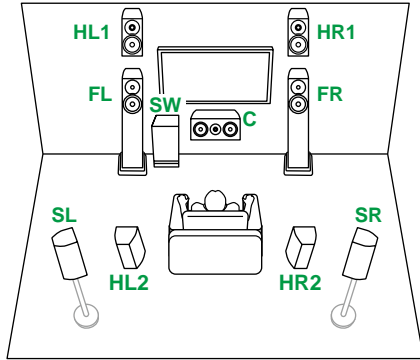

Assurez-vous de retirer le cavalier raccordant les prises des graves et les prises des aigus des enceintes qui prennent en charge la bi-amplification. Consultez également le mode d'emploi de vos enceintes.

*1 Raccordez les enceintes en hauteur que vous avez effectivement installées (HL1/HR1 : Enceintes en hauteur avant, Enceintes pour plafond (avant), Enceintes Dolby Activé (avant)).

*2 Raccordez les enceintes en hauteur que vous avez effectivement installées (HL2/HR2 : Enceintes en hauteur arrière, Enceintes pour plafond (arrière), Enceintes Dolby Activé (Surround)).

- 5.1ch
- 7.1ch
- 5.1.2ch
- 7.1.2ch
- 5.1.4ch
- 7.1.4ch



■ Système 7.1.4

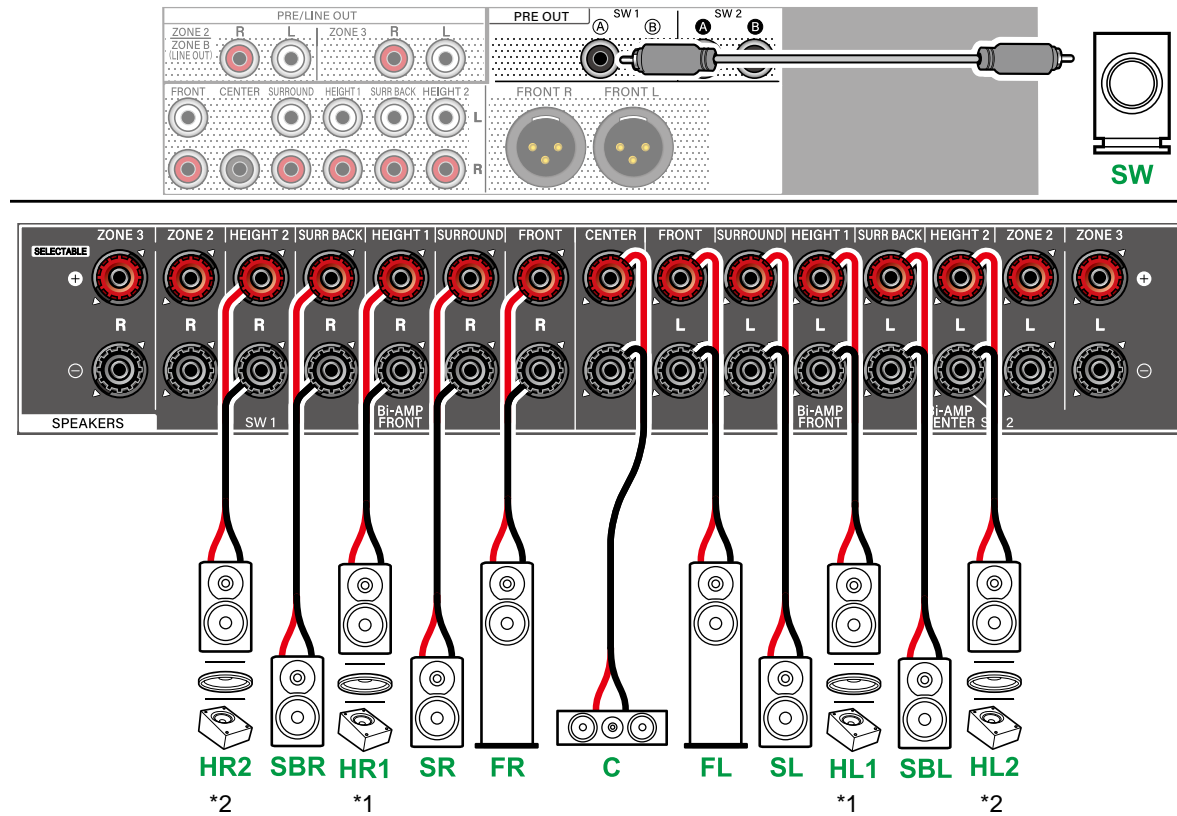
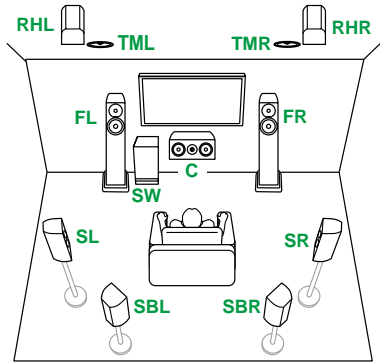

*1 Raccordez les enceintes en hauteur que vous avez effectivement installées (HL1/HR1 : Enceintes en hauteur avant, Enceintes pour plafond (avant), Enceintes Dolby Activé (avant)).

*2 Raccordez les enceintes en hauteur que vous avez effectivement installées (HL2/HR2 : Enceintes en hauteur arrière, Enceintes pour plafond (arrière), Enceintes Dolby Activé (surround, surround arrière)).

- 5.1ch
- 7.1ch
- 5.1.2ch
- 7.1.2ch
- 5.1.4ch
- 7.1.4ch



■ Système 7.1.4 + ZONE SPEAKER (ZONE 2/ZONE 3)

MAIN ROOM

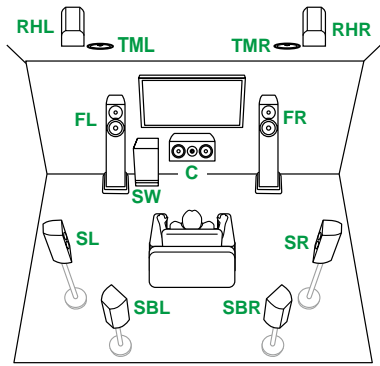

ZONE 2

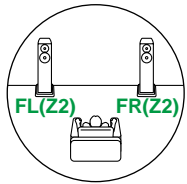

ZONE 3

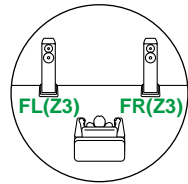

- Lecture (ZONE 2) (→ [p109](#))
- Lecture (ZONE 3) (→ [p111](#))

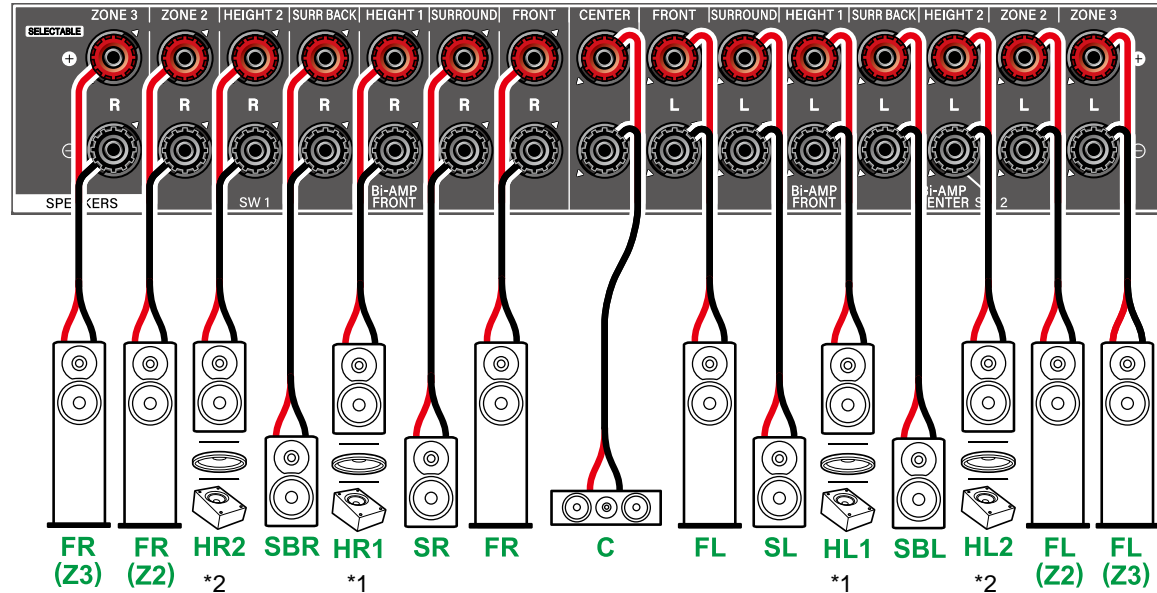
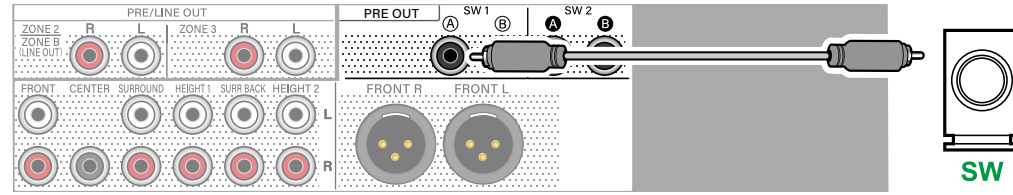

- Pendant que la lecture ZONE 2 s'effectue, les enceintes surround arrière installées dans la pièce principale ne peuvent pas lire l'audio.
- Pendant que la lecture est effectuée en ZONE 2/ZONE 3, les enceintes surround arrière et les enceintes en hauteur 2 installées dans la pièce principale ne peuvent pas émettre de son.

*1 Raccordez les enceintes en hauteur que vous avez effectivement installées (HL1/HR1 : Enceintes en hauteur avant, Enceintes pour plafond (avant), Enceintes Dolby Activé (avant)).

*2 Raccordez les enceintes en hauteur que vous avez effectivement installées (HL2/HR2 : Enceintes en hauteur arrière, Enceintes pour plafond (arrière), Enceintes Dolby Activé (surround, surround arrière)).



5.1ch

7.1ch

5.1.2ch

7.1.2ch

5.1.4ch

7.1.4ch

Raccordement d'un amplificateur de puissance

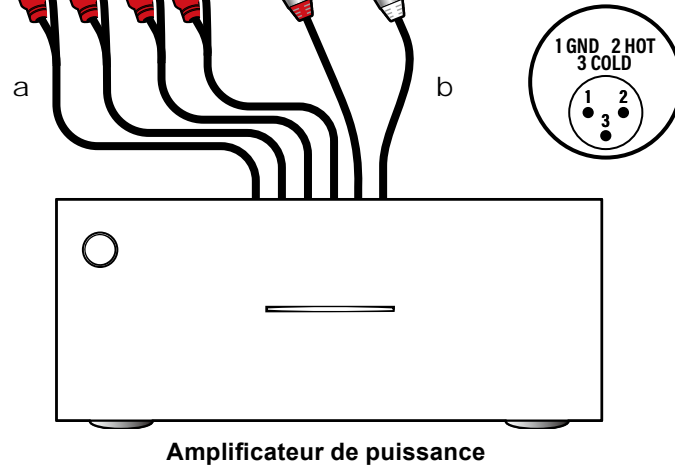
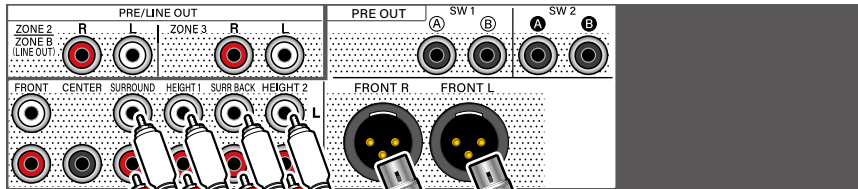

Amplificateur de puissance

Vous pouvez brancher un amplificateur de puissance à l'appareil et l'utiliser comme préamplificateur. Utilisez un câble audio analogique ou un câble XLR symétrique pour le raccordement.

- Assurez-vous également de lire le mode d'emploi fourni avec l'amplificateur de puissance branché.
- Pour savoir comment raccorder les enceintes et l'amplificateur de puissance, lisez le mode d'emploi de l'amplificateur de puissance.



Configuration

- Réglez "System Setup" - "Speaker" - "Configuration" - "Speaker Channels" (→ [p134](#)) en fonction du nombre de canaux des enceintes connectées.

a Câble audio analogique, b Câble XLR symétrique



5.1ch

7.1ch

5.1.2ch

7.1.2ch

5.1.4ch

7.1.4ch

Raccordements

Remarques à propos des raccordements des câbles HDMI	63
Raccorder le téléviseur	64
Raccordement de l'écran SUB	66
Raccorder les appareils de lecture	67
Raccordement d'un téléviseur ou d'un amplificateur intégré dans une pièce différente (Multizone)	71
Brancher les antennes (Modèles nord-américains et taiwanais)	74
Connexion réseau	75
Raccordement de dispositifs de commande extérieurs	76
Branchement du cordon d'alimentation	78



Remarques à propos des raccordements des câble HDMI

HDMI (High-Definition Multimedia Interface) est une norme d'interface numérique permettant de raccorder des téléviseurs, des vidéo-projecteurs, des lecteurs Blu-ray, des consoles de jeux et d'autres composants vidéo. Avec la norme HDMI, un seul câble permet la transmission de signaux de commande, de signaux vidéo et audio numériques.

Raccordements

Poussez la fiche du câble HDMI en la maintenant bien droite. Vous pouvez endommager la fiche ou la prise si vous essayez de l'insérer de biais.

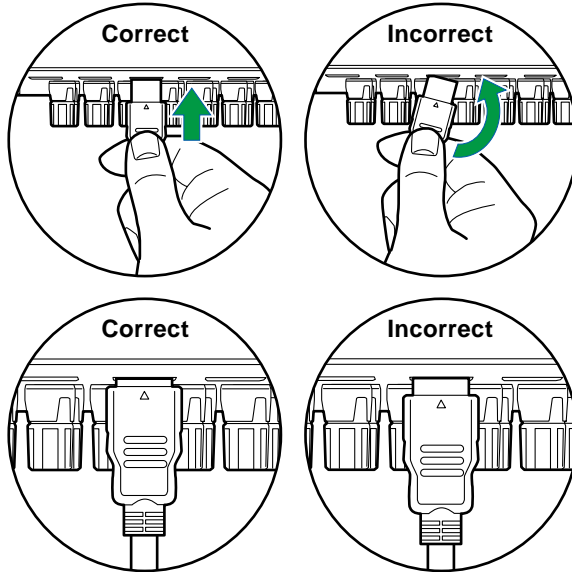

- Tenez le corps de la fiche du câble HDMI pour le débrancher. Tirer sur le câble peut endommager les câblages.

■ (Remarque) Positionnement des câbles

Mettre une charge sur les câbles HDMI peut amoindrir les performances de fonctionnement. Positionnez les câbles de façon à ce qu'aucune charge ne puisse être exercée sur eux.

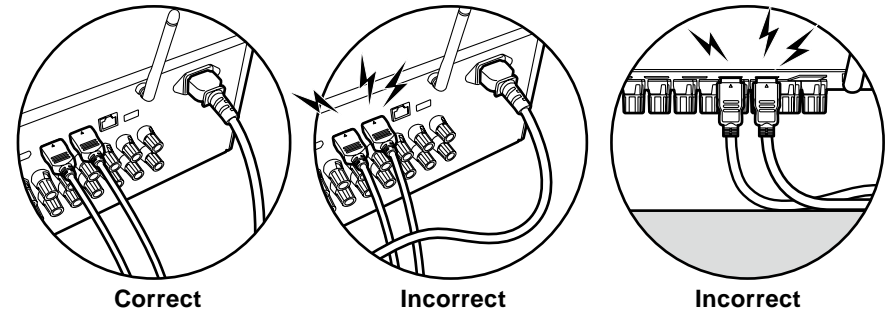

- Lorsqu'une vidéo de haute qualité 4K (4K 120 Hz, etc.) ou une vidéo de haute qualité 8K (8K 60 Hz, etc.) doit être lue, utilisez un câble HDMI ULTRA High Speed ayant l'étiquette "ULTRA HIGH SPEED" sur l'emballage.



Raccorder le téléviseur

En branchant un téléviseur à cet appareil, vous pouvez afficher sur celui-ci la vidéo provenant d'un périphérique AV branché à cet appareil ainsi que lire le son du téléviseur à travers cet appareil.

Écran SUB (→p66)
ZONE 2 (→p71)

Assurez-vous d'avoir inséré le câble HDMI à fond.

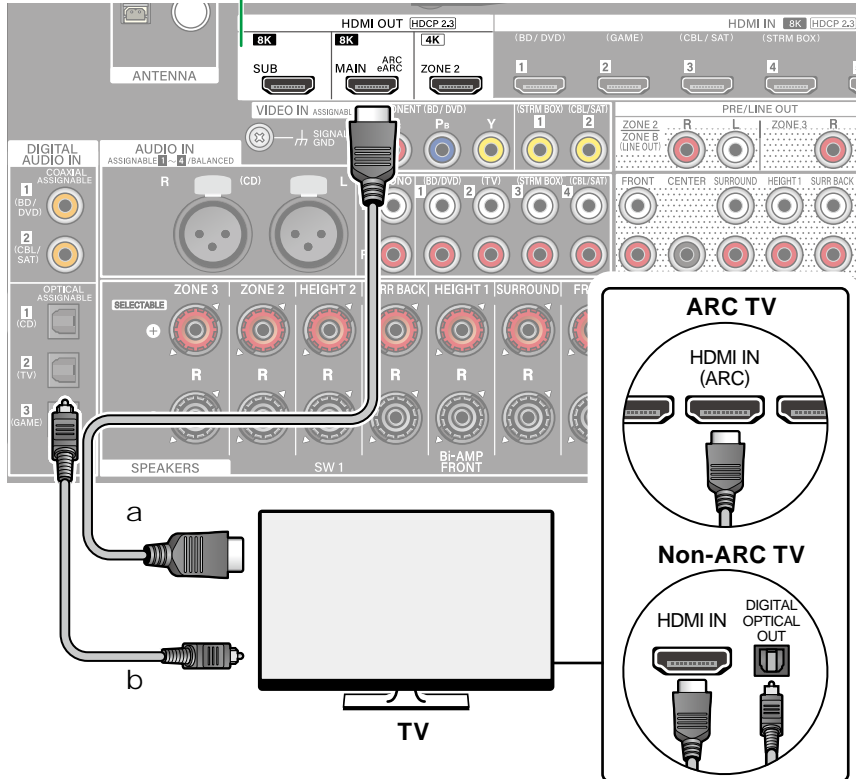

a Câble HDMI, b Câble optonumérique

Vers un téléviseur ARC/eARC

Si le téléviseur prend en charge la fonction ARC (Audio Return Channel)(*), utilisez uniquement le câble HDMI pour brancher le téléviseur. Pour raccorder, utilisez la prise HDMI IN du téléviseur qui prend en charge la fonctionnalité ARC. Vous pouvez brancher le câble HDMI à la prise HDMI OUT MAIN nommée "ARC" sur le côté du récepteur.

- Lorsqu'un téléviseur compatible avec la fonction eARC est branché, utilisez un câble HDMI qui prend en charge Ethernet.

Vers un téléviseur non compatible ARC

Si le téléviseur ne prend pas en charge la fonction ARC (Audio Return Channel)(*), branchez un câble HDMI ainsi qu'un câble optonumérique. Si le téléviseur ne dispose pas de prise DIGITAL OPTICAL OUT, vous pouvez utiliser un câble audio analogique avec la prise AUDIO IN TV.

- Si vous utilisez un câble décodeur, etc. branché à la prise d'entrée de cet appareil pour regarder la télévision (sans utiliser le tuner intégré du téléviseur), la connexion avec un câble optonumérique ou un câble audio analogique n'est pas requise.



Configuration

- Pour ne pas utiliser la fonction ARC, sur l'écran d'accueil, réglez "System Setup" - "Hardware" - "HDMI" - "Audio Return Channel (eARC supported)" (→p147) sur "Off".

(*) La fonction ARC et la fonction eARC transmettent les signaux audio du téléviseur par un câble HDMI et le son du téléviseur est lu par cet appareil. Consultez le mode d'emploi de votre téléviseur, etc. pour savoir s'il prend en charge la fonction ARC et la fonction eARC.

Formats audio compatibles ARC/eARC (→p216)



- Des réglages sont nécessaires lorsqu'une vidéo 8K haute qualité doit être lue. Consultez "HDMI 4K/8K Signal Format" (→[p129](#)) pour avoir des informations sur les réglages. En outre, utilisez un câble HDMI qui prend en charge la vidéo 8K.



Raccordement de l'écran SUB

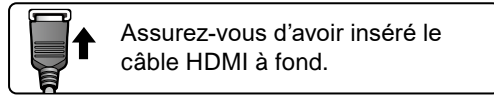

Assurez-vous d'avoir inséré le câble HDMI à fond.

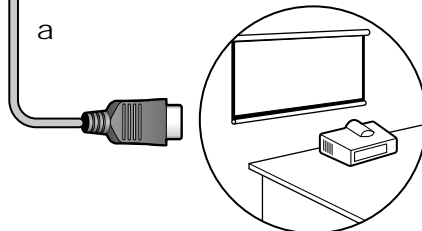
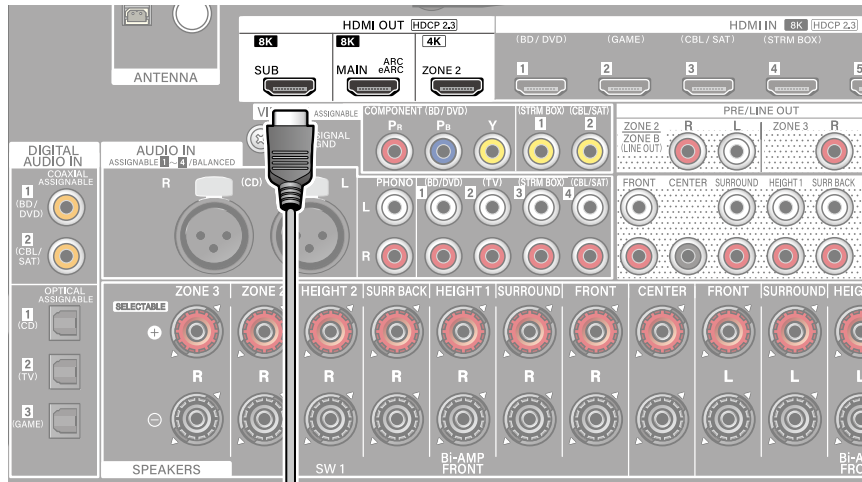

Écran SUB

a Câble HDMI



Écran SUB

Cet appareil est doté de plusieurs prises HDMI OUT et un autre téléviseur ou projecteur peut être branché à la prise HDMI OUT SUB.

- Choisissez entre MAIN et SUB à l'aide de la touche HDMI MAIN/SUB de la télécommande (→p18) ou "AV Adjust" (→p91). Notez que cette prise ne prend pas en charge la fonctionnalité ARC.
- Si des périphériques avec des résolutions différentes sont connectés à la prise HDMI OUT MAIN et à la prise SUB, les images sont restituées avec une résolution plus faible.

Raccorder les appareils de lecture

Raccordements à BD/DVD et GAME avec des prises HDMI

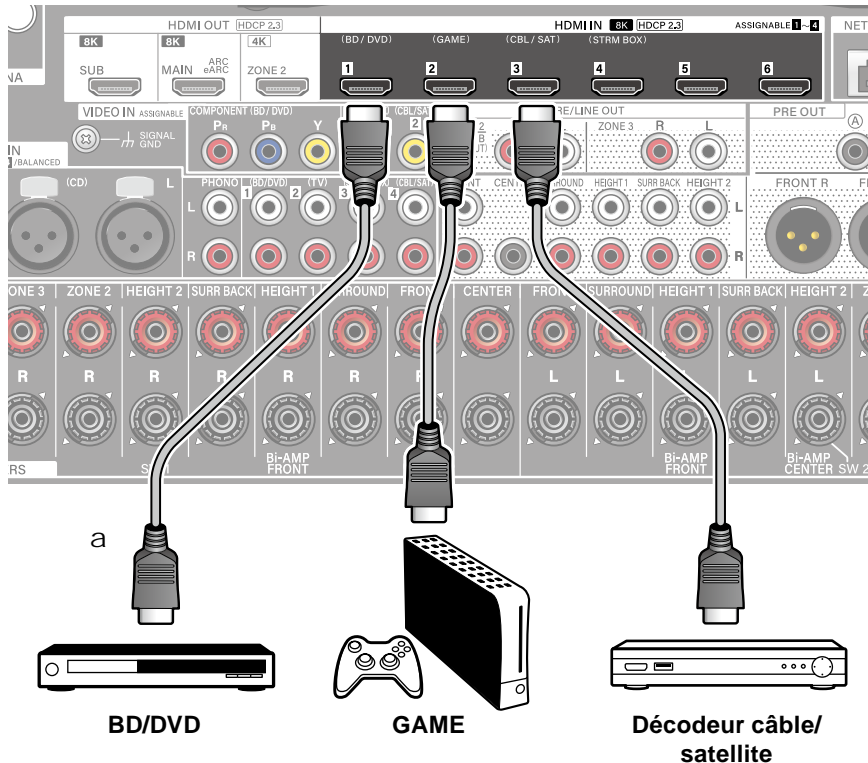
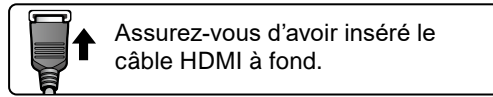

a Câble HDMI



Il s'agit d'un exemple de raccordement avec un appareil AV possédant de prise HDMI. Pour raccorder un appareil AV conforme à la norme CEC (Consumer Electronics Control), vous pouvez utiliser la fonction HDMI CEC(*) qui active la liaison avec les sélecteurs, etc. et la fonction HDMI Standby Through qui transmet les signaux vidéo et audio de l'appareil AV au téléviseur même si cet appareil est en mode veille.

- Des réglages sont nécessaires lorsqu'une vidéo 8K haute qualité doit être lue. Consultez "HDMI 4K/8K Signal Format" (→[p129](#)) pour avoir des informations sur les réglages. En outre, utilisez un câble HDMI qui prend en charge la vidéo 8K.
- La résolution correspondante est différente en fonction de la prise HDMI branchée. Voir "Résolutions d'entrée correspondantes" (→[p217](#)) pour avoir plus de détails.

Note

- Pour bénéficier du son surround numérique, y compris Dolby Digital, réglez la sortie audio du Lecteur Blu-ray raccordé etc. sur la sortie Bitstream.
- (*)Fonction HDMI CEC : Cette fonction permet différentes commandes de liaison avec des appareils conformes CEC comme commuter les sélecteurs d'entrée verrouillant un lecteur conforme CEC, commuter la sortie audio entre le téléviseur et cet appareil ou régler le volume à l'aide de la télécommande d'un téléviseur conforme CEC et mettre automatiquement en veille cet appareil lorsque le téléviseur est éteint.



Raccordement d'un BD/DVD sans prise HDMI installée

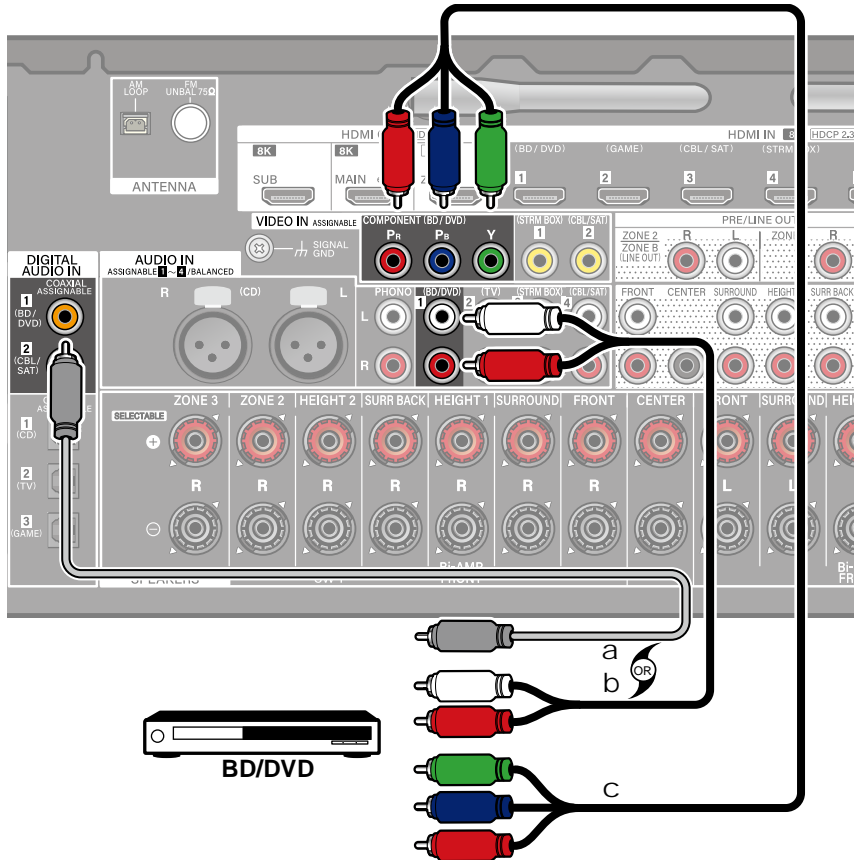

Il s'agit d'un exemple de raccordement avec un appareil AV ne possédant pas de prise HDMI. Sélectionnez les câbles qui correspondent aux prises de l'appareil AV pour le raccordement. Par exemple, lorsque l'entrée vidéo est raccordée à la prise BD/DVD, le raccordement pour l'entrée audio devra également se faire sur la prise BD/DVD. Ainsi, les prises d'entrée vidéo et les prises d'entrée audio doivent porter le même nom pour le raccordement. Notez que les signaux vidéo entrant par la prise VIDEO IN ou la prise COMPONENT VIDEO IN seront convertis en signaux vidéo HDMI puis reproduit par la prise HDMI OUT.

- Pour profiter de la lecture surround numérique dans des formats comme le Dolby Digital, vous devez effectuer un raccordement avec un câble coaxial numérique ou un câble optonumérique pour les signaux audio.
- Selon l'illustration, la modification de l'attribution de l'entrée (→p130) permet la connexion à des prises autres que la prise BD/DVD.

Note

- Les prises COMPONENT VIDEO IN ne sont compatibles qu'avec les résolutions 480i ou 576i. Lors du raccordement sur des prises COMPONENT VIDEO IN, réglez la résolution de sortie du lecteur sur 480i ou 576i. Sélectionnez entrelacé s'il n'y a pas d'option 480i. Si votre lecteur ne prend pas en charge la sortie 480i ou 576i, utilisez la prise VIDEO IN.
- Pour bénéficier du son surround numérique, y compris Dolby Digital, réglez la sortie audio du Lecteur Blu-ray raccordé etc. sur la sortie Bitstream.

a Câble coaxial numérique, b Câble audio analogique, c Câble vidéo composante



Raccorder un appareil Audio

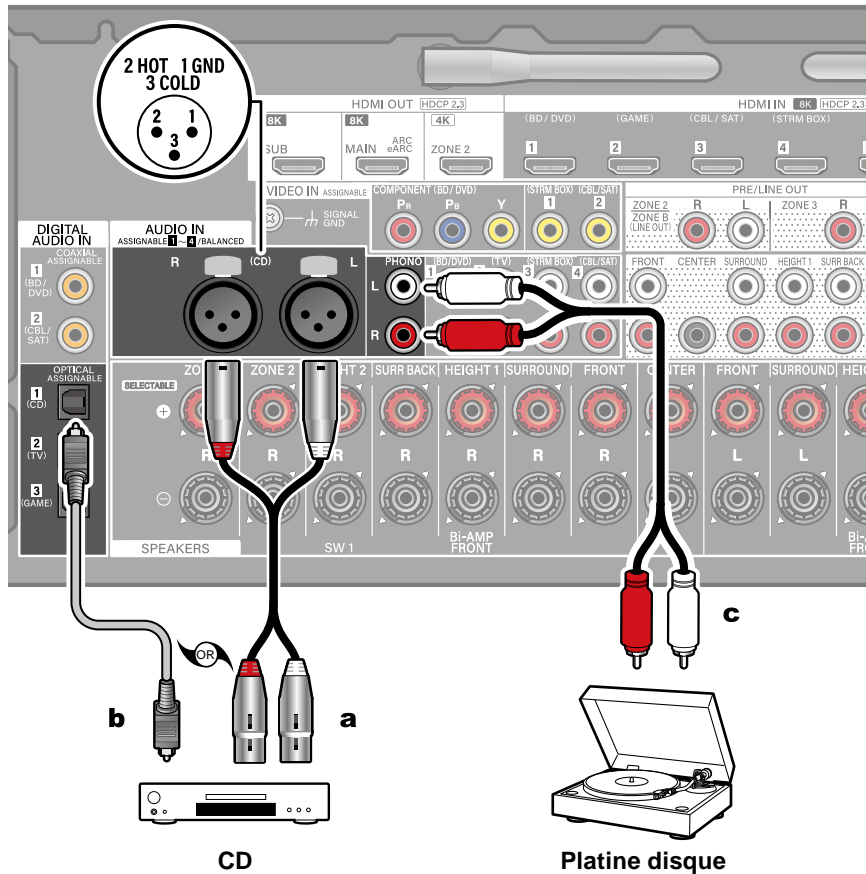

Exemple de raccordement avec un appareil audio. Raccordez un lecteur CD à l'aide d'un câble symétrique XLR ou d'un câble optonumérique. Vous pouvez également raccorder une platine disque possédant une cartouche de type MM à la prise PHONO.

- Si la platine disque possède un égaliseur phono intégré, branchez-la à une autre prise AUDIO IN que la prise PHONO. De plus, si la platine disque utilise une cartouche de type MC, installez un égaliseur phono compatible avec les cartouches de type MC entre l'appareil et la platine disque, puis raccordez-le à n'importe quelle autre prise AUDIO IN que la prise PHONO.

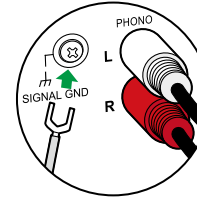

Si la platine tourne-disque a un fil de mise à la terre, branchez-le à la borne SIGNAL GND de cet appareil.

A Câble symétrique XLR, b Câble optonumérique, c Câble audio analogique



Raccorder une caméra vidéo, etc.

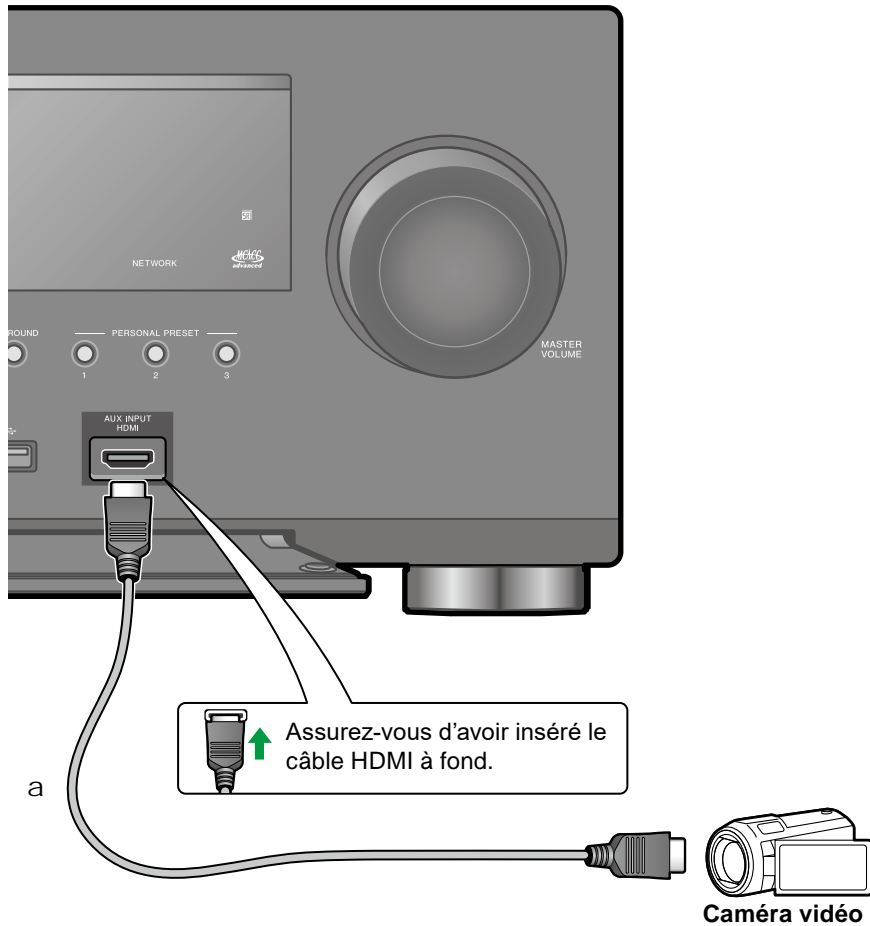

a Câble HDMI



Raccordement d'un téléviseur ou d'un amplificateur intégré dans une pièce différente (Multizone)

Raccordement à un téléviseur (ZONE 2)

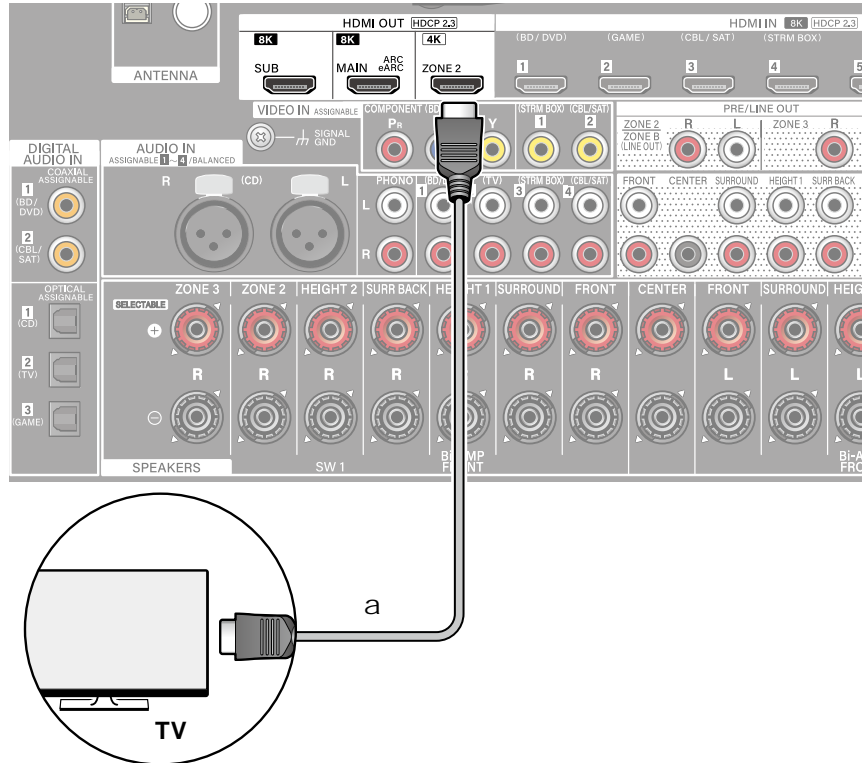
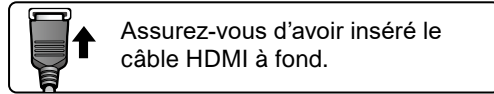

a Câble HDMI

Lorsqu'un disque Blu-ray est lu dans la pièce principale (là où cet appareil est situé), vous pouvez lire l'audio et la vidéo du même lecteur de disque Blu-ray ou d'un autre appareil AV sur le téléviseur équipé d'une prise HDMI IN dans une autre pièce (ZONE 2).

- Le son provenant des appareils AV externes peut être reproduit uniquement lorsque le signal sonore est 2 ch PCM. Il peut également être nécessaire de convertir le son reproduit par l'appareil AV vers la sortie PCM.



Configuration

- Lorsque la vidéo et le son entrant via HDMI sont reproduits vers la ZONE 2, réglez "Input/Output Assign" - "TV Out / OSD" - "Zone 2 HDMI" (→[p129](#)) sur "Use" dans le menu Configuration. Notez que lorsque "Zone 2 HDMI" est réglé sur "Use", la résolution de la vidéo pouvant être produite par la prise HDMI OUT ZONE 2 sera limitée à "4K Enhanced" (→[p129](#)).

Multizone (→[p108](#))

Lecture (ZONE 2) (→[p109](#))



Branchement d'un amplificateur intégré (ZONE 2)

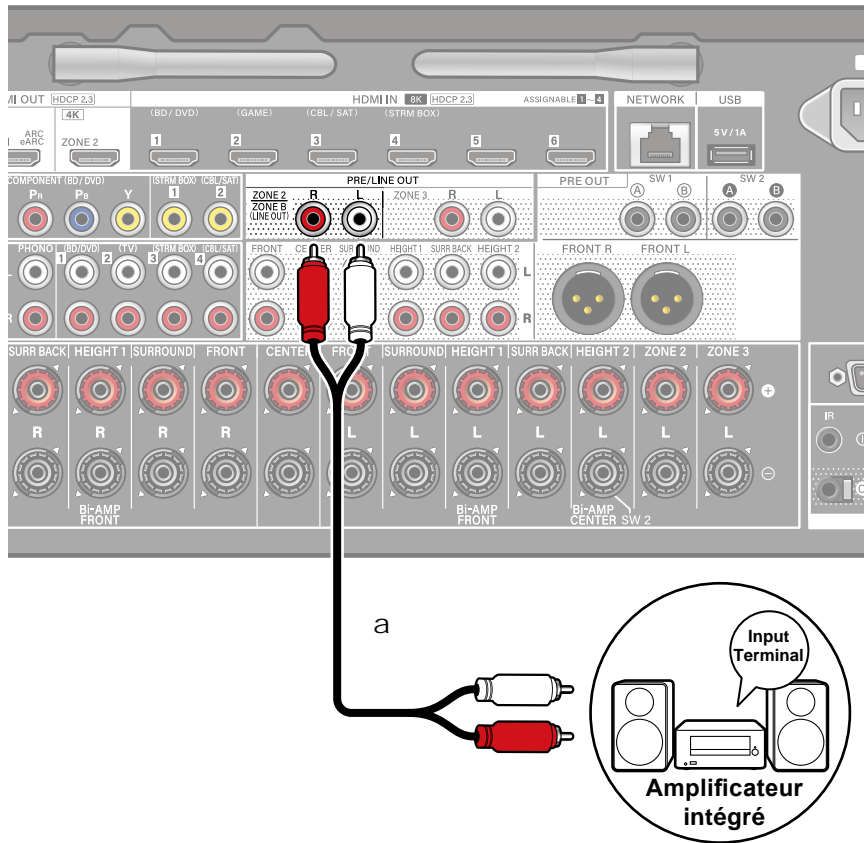

a Câble audio analogique



Vous pouvez profiter d'un son à 2 canaux dans une pièce séparée (ZONE 2) tout en effectuant la lecture dans la pièce principale (où se trouve cet appareil). Utilisez un câble audio analogique pour brancher la prise ZONE 2 PRE/LINE OUT de cet appareil à l'entrée de l'amplificateur intégré situé dans l'autre pièce.

- Si l'appareil AV n'est pas équipé d'une prise HDMI, utilisez un câble optonumérique, un câble coaxial numérique, ou un câble audio analogique. Le son provenant des appareils AV raccordés à l'extérieur peut également être émis dans la ZONE 2 uniquement lorsque le son est analogique ou qu'il est 2 ch PCM. Lorsque l'appareil AV est raccordé à cet appareil avec un câble coaxial numérique ou un câble optonumérique, changez la sortie audio de l'appareil AV pour la sortie PCM.



Configuration

- Des paramètres sont requis pour la sortie audio de ZONE 2. Appuyez sur la touche  de la télécommande pour afficher l'écran d'accueil, puis réglez "System Setup" - "Speaker" - "Configuration" - "Zone 2 Preout" (→[p136](#)) sur "Zone 2".
- En raccordant un amplificateur intégré qui n'a pas de contrôle de volume, dans le menu de configuration du système, régler "Multi Zone" - "Zone 2" - "Output Level" (→[p152](#)) sur "Variable (Valeur par défaut : Fixed)". Si vous ne réglez pas cela, la puissance du volume sera très forte ce qui risque d'endommager l'amplificateur intégré, les enceintes, etc. En raccordant un amplificateur intégré qui possède le contrôle de volume, laissez cela sur "Fixed".

Multizone (→[p108](#))

Lecture (ZONE 2) (→[p109](#))



Branchement d'un amplificateur intégré (ZONE 3)

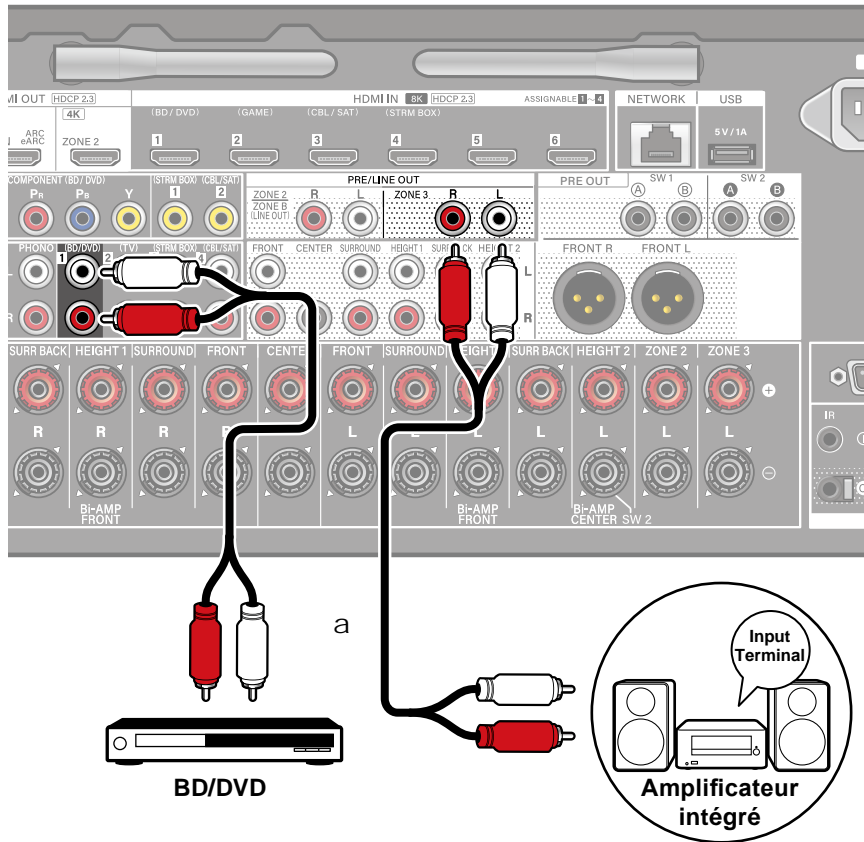

a Câble audio analogique

Vous pouvez profiter d'un son à 2 canaux dans une pièce séparée (ZONE 3) tout en effectuant la lecture dans la pièce principale (où se trouve cet appareil). Utilisez un câble analogique pour brancher la prise ZONE 3 PRE/LINE OUT de cet appareil à l'entrée de l'amplificateur intégré situé dans l'autre pièce. La même source peut être lue simultanément dans la pièce principale et dans la ZONE 3. De même différentes sources peuvent être lues dans les deux pièces.

- Pour reproduire de l'audio provenant d'un appareil AV raccordé de façon externe sur la ZONE 3, utilisez un câble audio analogique pour le raccordement. Notez que la sortie ZONE 3 n'est pas possible avec un raccordement à l'aide d'un câble HDMI, un câble coaxial numérique ou un câble optonumérique.



Configuration

- Avec les associations d'enceintes "Combinaisons d'enceintes" (→[p212](#)) 2.1.2 ch, 3.1.2 ch, 4.1.2 ch, ou 5.1.2 ch, cette fonction ne peut pas être utilisée en Bi-AMP ou en ZONE 2 (ZONE SPEAKER). Toutefois, lorsqu'un amplificateur de puissance est branché aux prises ZONE 3 PRE/LINE OUT, il est possible d'utiliser la ZONE 2 (ZONE SPEAKER) et la ZONE 3 (ZONE SPEAKER).
- En raccordant un amplificateur intégré qui possède un contrôle de volume externe, réglez "Multi Zone" - "Zone 3" - "Output Level" (→[p153](#)) sur "Fixed (Valeur par défaut)" du menu de configuration système. Si votre amplificateur intégré externe ne possède pas de contrôle de volume externe, veuillez régler ceci sur "Variable". Si vous ne réglez pas cela, la puissance du volume sera très forte ce qui risque d'endommager l'amplificateur intégré, les enceintes, etc.

Multizone (→[p108](#))

Lecture (ZONE 3) (→[p111](#))



Brancher les antennes (Modèles nord-américains et taiwanais)

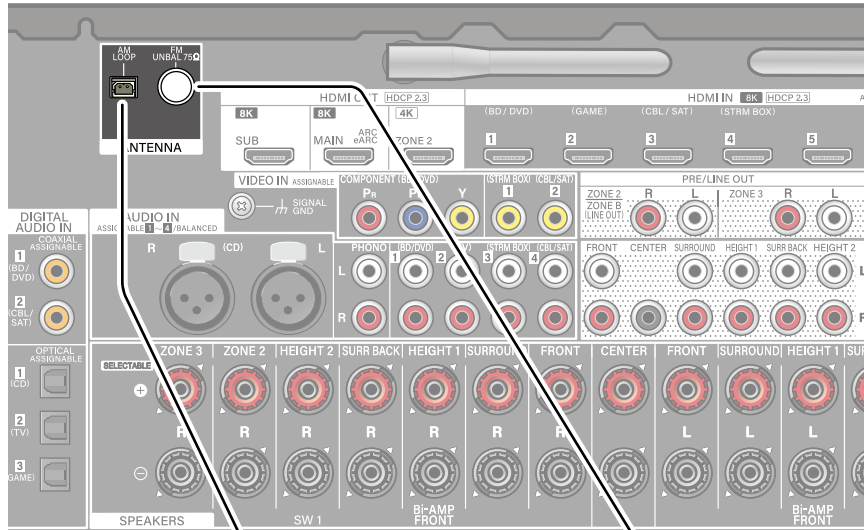

Raccordez l'antenne à cet appareil, et installez l'antenne dans la meilleure position pour l'écoute lors de la réception de signaux radio. Fixez l'antenne FM intérieure au mur à l'aide de punaises ou de ruban adhésif.

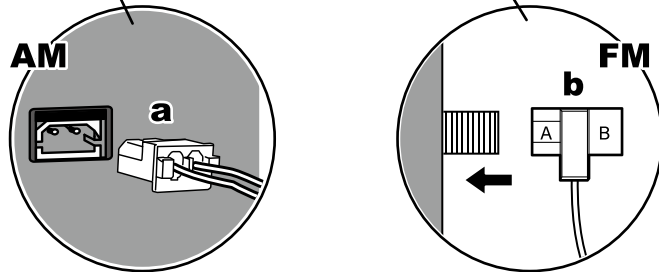
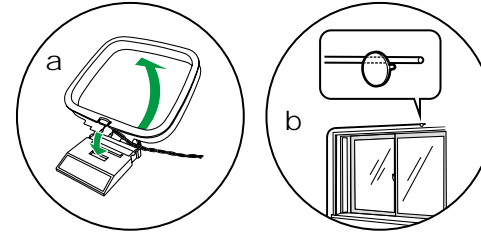

a Antenne cadre AM, b Antenne FM intérieure



Connexion réseau

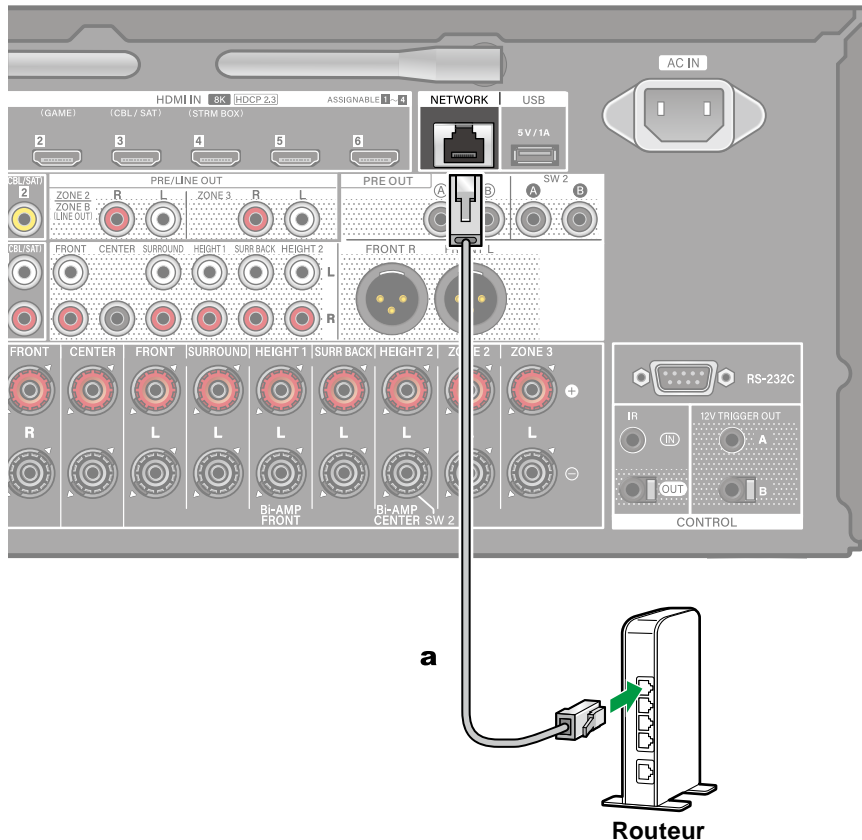

Cet appareil peut être raccordé au réseau à l'aide du LAN filaire ou du Wi-Fi (LAN sans fil). Vous pouvez bénéficier des fonctions réseau comme la radio Internet par connexion réseau. Si la connexion s'effectue par LAN filaire, branchez le routeur à la prise NETWORK à l'aide d'un câble Ethernet comme montré sur l'illustration. Pour connecter par Wi-Fi, sélectionnez la méthode de réglage désirée dans "Network Connection" (→[p176](#)) de la Configuration initiale, puis suivez les instructions à l'écran. Pour régler dans le menu de configuration du système après avoir effectué la Configuration initiale, appuyez sur la touche  de la télécommande, puis sur l'écran d'accueil affiché, réglez "Network/Bluetooth" - "Network" (→[p168](#)). Pour la connexion Wi-Fi, tenez l'antenne sans fil droite pour l'utiliser.

Note

- Pour des raisons de sécurité, utilisez toujours un routeur, etc. pour connecter cet appareil à Internet. Ne vous connectez pas directement aux voies de communication (y compris le LAN sans fil public) d'un opérateur de télécommunications (entreprise de téléphonie mobile, entreprise de téléphonie fixe, fournisseur d'accès Internet, etc.).

a Câble Ethernet



Raccordement de dispositifs de commande extérieurs

Port IR IN/OUT

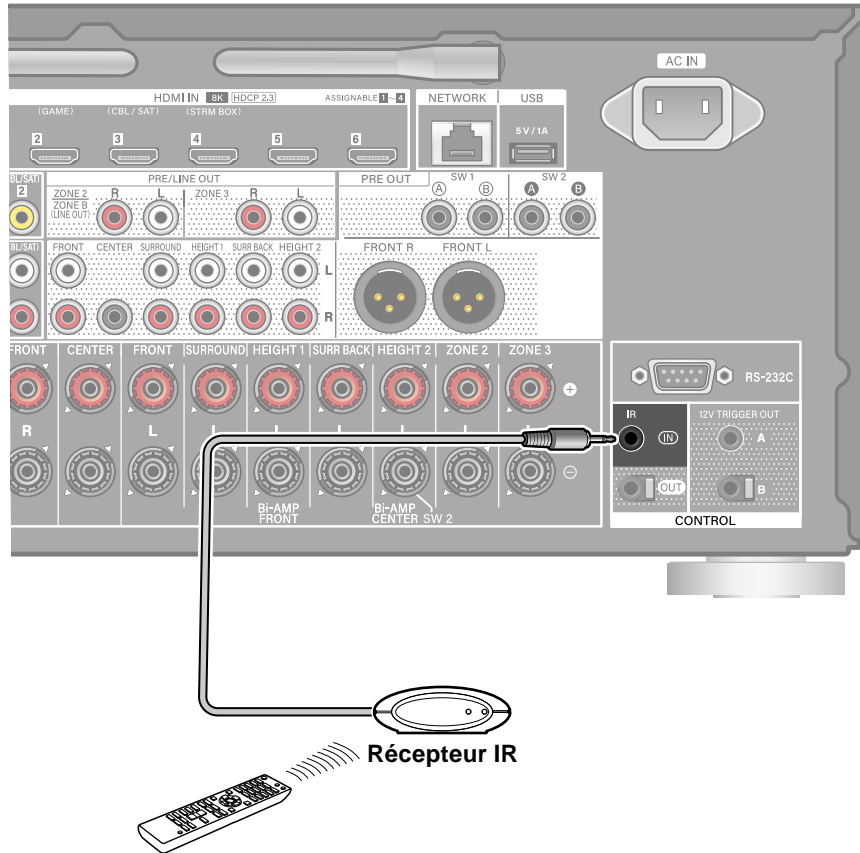

Lors du raccordement d'une unité de réception pour contrôle à distance consistant en un récepteur IR, etc à cet appareil, l'utilisation à l'aide de la télécommande est possible même si le signal de la télécommande est difficile à capter (en raison de l'installation dans un meuble, etc.). Il est également possible d'utiliser cet appareil depuis une autre pièce comme la ZONE 2 avec une télécommande, ou d'utiliser d'autres périphériques avec la télécommande en raccordant d'autres périphériques à cet appareil. Pour adopter une unité de réception pour contrôle à distance, contactez les magasins spécialisés.

- Pour le type de câble requis pour le raccordement, consultez le mode d'emploi, etc. de l'unité de réception pour contrôle à distance.



Prise 12V TRIGGER OUT

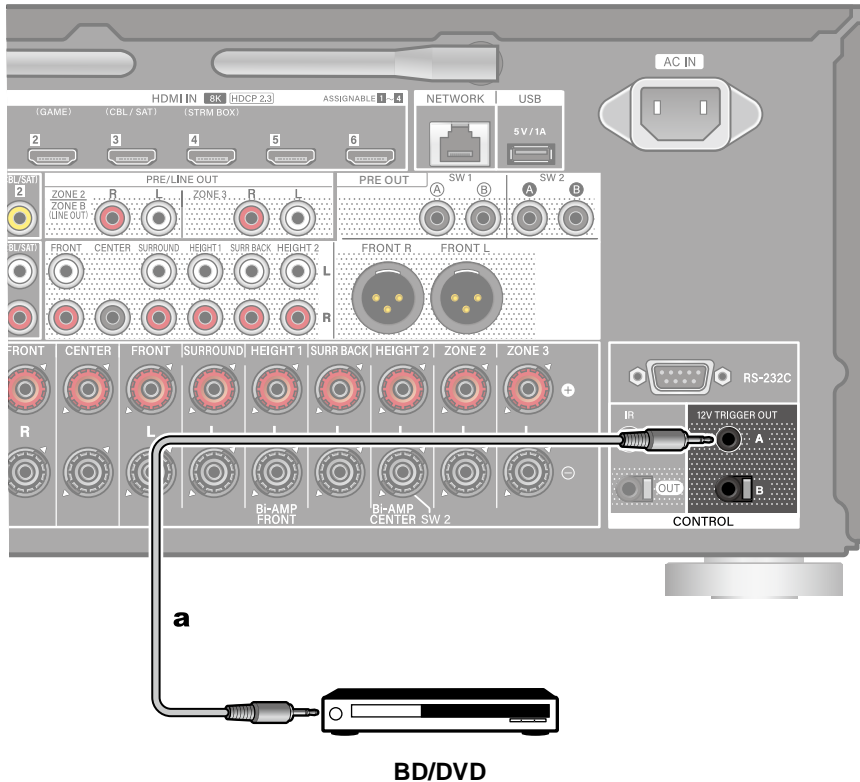

Lors du raccordement à cet appareil d'un périphérique doté d'une prise 12V TRIGGER IN comme un lecteur BD/DVD, il est possible de mettre le périphérique sous tension ou en veille en verrouillant l'utilisation sur cet appareil. Lorsque l'entrée désirée est sélectionnée sur l'appareil, l'alimentation des commandes liées sera activé avec un signal de commande maximal de 12 V/100 mA émis par la prise 12V TRIGGER OUT A, ou un maximum de 12 V/25 mA en utilisant la prise 12V TRIGGER OUT B. Vous pouvez choisir la zone de sortie du signal de commande en réglant chacune des entrées.

- Pour le raccordement, utilisez un câble mini-prise monophonique ($\varnothing 1/8''$ / 3,5 mm) sans résistance. N'utilisez pas de câble avec mini fiche stéréo.



Configuration

- Des réglages sont nécessaires pour reproduire un signal de contrôle depuis la prise 12V TRIGGER OUT. Appuyez sur la touche  de la télécommande puis, à partir de l'écran d'accueil affiché, réglez le sélecteur de "System Setup" - "Hardware" - "12V Trigger A" (→ [p150](#)) ou "12V Trigger B" (→ [p150](#)) sur "Main", "Zone 2", ou "Zone 3".

a Câble mini-prise monophonique ($\varnothing 1/8''$ / 3,5 mm)



Branchement du cordon d'alimentation

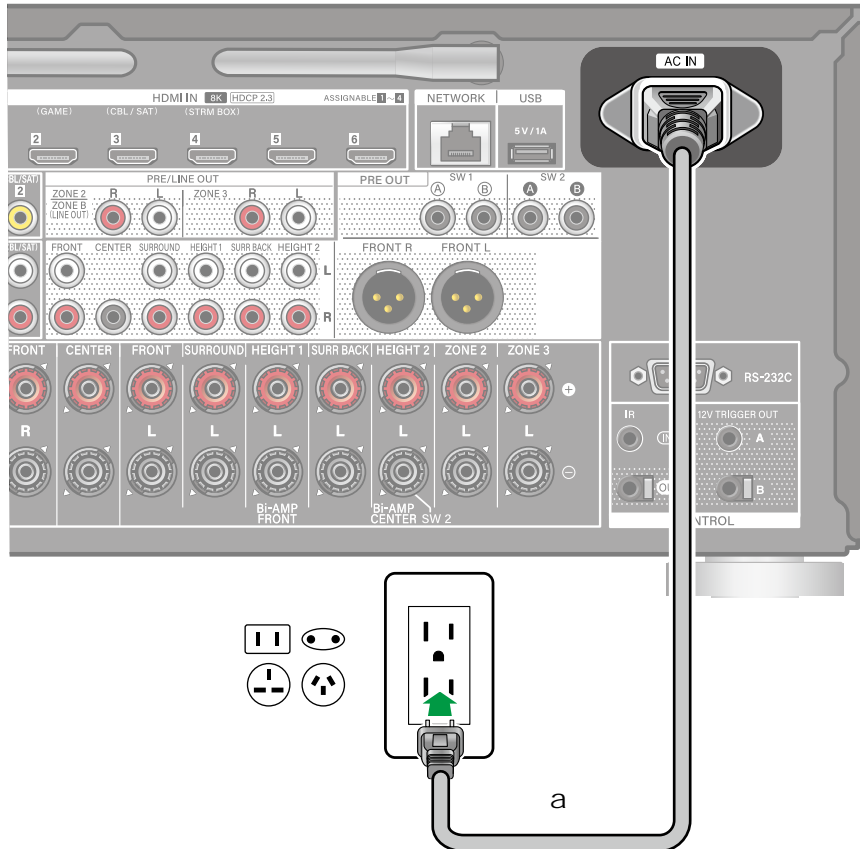

Branchez le cordon d'alimentation une fois que tous les autres raccordements ont été effectués.

- Cet appareil dispose d'un cordon d'alimentation amovible. Assurez-vous de raccorder d'abord le cordon d'alimentation au AC IN de l'appareil et ensuite de le raccorder à la prise murale. Débranchez toujours la prise électrique en premier lorsque vous retirez le cordon d'alimentation.

a Cordon d'alimentation



Commandes de base

Commandes de base	80
Mode d'écoute	83
Lecture BLUETOOTH®	84
Écoute de la radio (Modèles nord-américains et taïwanais)	88
AV Adjust	91

Services réseau

Spotify	95
AirPlay®	96
DTS Play-Fi®	98
Amazon Alexa	99
Amazon Music	101
TIDAL	103
Raccordement du Système Sonos pour la lecture	104
Radio Internet	106

Fonctions utiles

Multizone	108
Pour utiliser PERSONAL PRESET	113
AV Direct Mode	115
Lecture des fichiers musicaux sauvegardés sur un périphérique de stockage USB	116
Music Server	118
Play Queue	121
Branchement d'un émetteur pour la lecture	123

Lecture



Commandes de base

Mise sous tension

1. Appuyez sur la touche "⏻" de la télécommande pour mettre l'appareil sous tension.

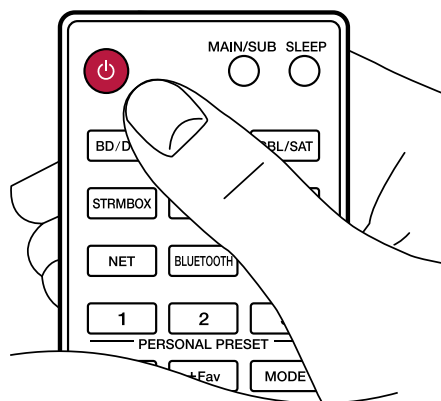

Vous pouvez également mettre l'appareil sous tension à l'aide des actions suivantes :

- En appuyant sur la touche "⏻" de l'appareil principal.
- En utilisant l'application Pioneer Remote App (→[p181](#))
- En utilisant la fonction de liaison (HDMI CEC) (→[p81](#))

Sélection d'une source à lire

1. Appuyez sur un sélecteur d'entrée de la télécommande pour sélectionner une source.

Par exemple, pour lire le périphérique branché à la prise BD/DVD, appuyez sur la touche BD/DVD. Pour écouter le son du téléviseur, appuyez sur la touche TV.

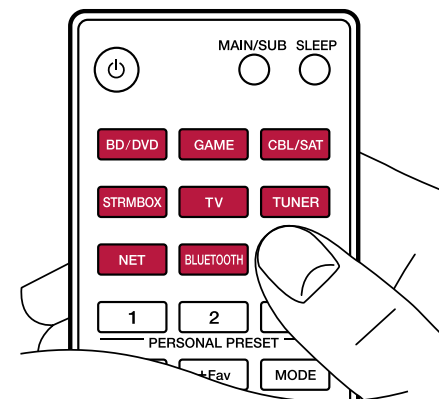

Vous pouvez également sélectionner une source à lire à l'aide des actions suivantes :

- En appuyant sur le sélecteur d'entrée de l'appareil principal
- En utilisant l'application Pioneer Remote App (→[p181](#))



Réglage du volume

- Appuyez sur les touches VOLUME de la télécommande pour régler le volume.
Pour mettre temporairement le son en sourdine, appuyez sur la touche  MUTE. Appuyez une nouvelle fois pour annuler.
 - Lorsque des images Dolby Vision sont reçues, la barre de volume sur l'écran du téléviseur passe de bleue à magenta.

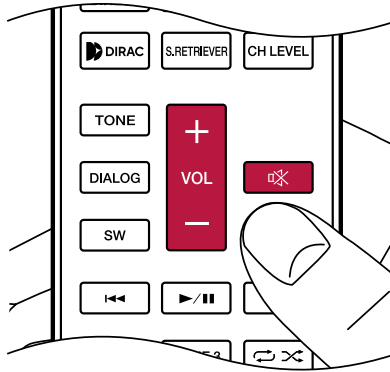

Vous pouvez également régler le volume à l'aide des actions suivantes :

- En utilisant la touche MASTER VOLUME de l'appareil principal.
- En utilisant l'application Pioneer Remote App (→[p181](#))
- En utilisant la fonction de liaison (HDMI CEC) (→[p81](#))

En utilisant la fonction de liaison (HDMI CEC)

En utilisant un câble HDMI et en branchant un téléviseur compatible avec la fonction HDMI CEC (Consumer Electronics Control), vous serez en mesure d'effectuer des commandes comme le réglage du volume de cet appareil à l'aide de la télécommande du téléviseur et la mise sous/hors tension. De plus, si vous avez branché un lecteur de Blu-ray Disc, GAME, etc. compatible avec la fonction HDMI CEC, la commutation d'entrée s'effectue automatiquement.

- Réglages HDMI CEC (→[p146](#)) (la valeur par défaut est "On")
- Pour avoir des informations sur les fonctions HDMI CEC du téléviseur, consultez le mode d'emploi, etc., de ce dernier.
- L'appareil est conçu pour pouvoir établir une liaison avec les produits répondant à la norme CEC, et ces commandes liées ne sont pas toujours garanties avec les périphériques CEC.
- Pour que les fonctions liées marchent correctement, ne raccordez pas plus d'appareil compatibles CEC aux prises HDMI que le nombre précisé ci-dessous.
 - Lecteurs de Blu-ray Disc/DVD : jusqu'à 3 appareils
 - Enregistreurs de Blu-ray Disc/DVD : jusqu'à 3 appareils
 - Tuner TV par câble, tuner numérique terrestre et tuner par diffusion satellite : jusqu'à 4 appareils



Changement d'affichage

Une pression répétée sur la touche **i** de la télécommande permet de commuter l'affichage de l'appareil principal dans l'ordre suivant.

- Le contenu affiché dépend de la source, BLUETOOTH, etc. en cours de lecture.
- En fonction du signal audio, "B (Back)" ou "W (Wide)" s'affiche après le nombre de canaux du format d'entrée.
- Toutes les informations nécessaires ne sont pas affichées.

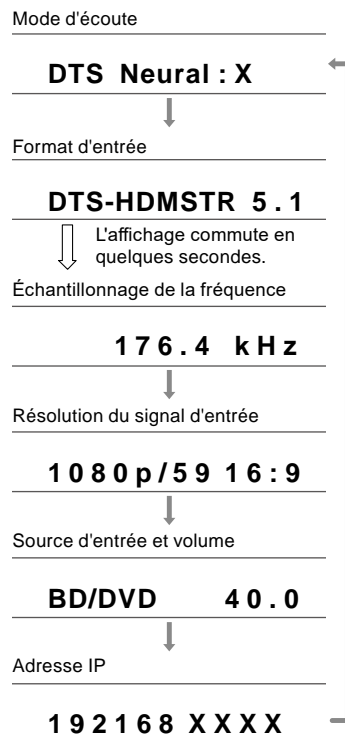

Mode d'écoute

Le mode d'écoute peut être changé en appuyant plusieurs fois sur les touches "AUTO/DIRECT", "SURROUND" et "STEREO" pendant la lecture.

- Pour avoir des détails sur les effets de chaque mode d'écoute, se référer à "Les effets du mode d'écoute" (→p207).
- Pour connaître les modes d'écoute sélectionnables pour chacun des formats audio des signaux d'entrée, consultez "Formats d'entrée et Modes d'écoute sélectionnables" (→p203).

Sélection d'un mode d'écoute

1. Appuyez sur l'une des touches AUTO/DIRECT, SURROUND et STEREO durant la lecture.

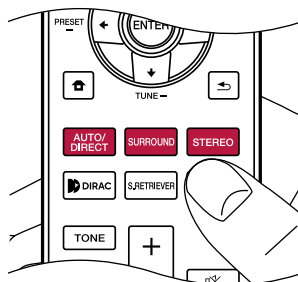

2. Appuyez plusieurs fois sur la touche sélectionné pour passer les modes qui apparaissent sur l'afficheur de l'appareil principal.

DTS

- Chacune des touches AUTO/DIRECT, SURROUND et STEREO mémorise le dernier mode d'écoute sélectionné. Si le contenu lu est incompatible avec le mode d'écoute sélectionné en dernier, le mode d'écoute le plus normal pour le contenu en question est automatiquement sélectionné.

 Dolby Atmos

 dts x

 IMAX[®]
ENHANCED

Manufactured under license from Dolby Laboratories. Dolby, Dolby Vision, Dolby Atmos, Dolby Audio, and the double-D symbol are trademarks of Dolby Laboratories.

For DTS patents, see <http://patents.dts.com>. Manufactured under license from DTS, Inc. or under license from DTS Licensing Limited. DTS, DTS:X, DTS Play-Fi, Play-Fi and the DTS:X, DTS Play-Fi, and Play-Fi logos are registered trademarks or trademarks of DTS, Inc. and its affiliates in the United States and other countries. © 2022 DTS, Inc. ALL RIGHTS RESERVED.

Manufactured under license from IMAX Corporation. IMAX[®] is a registered trademark of IMAX Corporation in the United States and/or other countries. For DTS patents, see <http://patents.dts.com>. Manufactured under license from DTS, Inc. DTS and the DTS logo are registered trademarks or trademarks of DTS, Inc. in the United States and other countries. © 2020 DTS, Inc. ALL RIGHTS RESERVED.



Lecture BLUETOOTH®

Vous pouvez écouter de la musique à distance sur un smartphone ou un autre périphérique compatible avec la technologie sans fil BLUETOOTH au travers les enceintes branchées à cet appareil. Il est également possible de transmettre le son de cet appareil vers un casque compatible BLUETOOTH, des enceintes sans fil, etc.

Lecture du son provenant de périphériques compatibles avec la technologie sans fil BLUETOOTH avec cet appareil

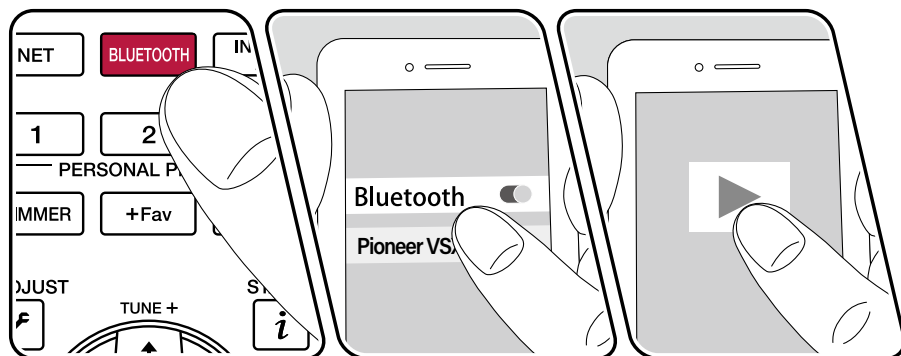
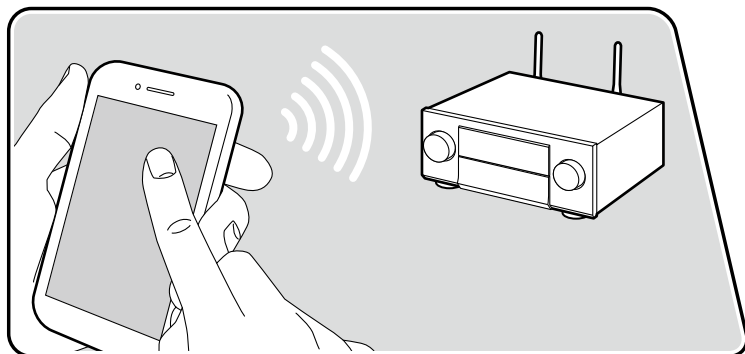

L'illustration affiche une image.

Effectuez la procédure suivante lorsque cet appareil est en marche.

Appairage

1. Lorsque vous appuyez sur la touche BLUETOOTH, "Now Pairing..." apparaît sur l'afficheur de cet appareil et le mode appairage s'active.

Now Pairing...

2. Activez (mettez en marche) la fonction BLUETOOTH du périphérique compatible BLUETOOTH et puis sélectionnez cet appareil parmi les périphériques affichés. Si un mot de passe est requis, entrez "0000".
 - Cet appareil s'affiche sous le nom "Pioneer VSX-LX805 XXXXXX". Cet affichage peut être modifié en utilisant la fonction Friendly Name (→[p169](#)) ou l'application Pioneer Remote App (→[p181](#)) (disponible sur iOS ou Android™).
 - Pour connecter un autre périphérique compatible BLUETOOTH, appuyez sur la touche BLUETOOTH jusqu'à ce que "Now Pairing..." s'affiche, puis effectuez l'étape 2. Cet appareil peut mémoriser les informations d'appairage de 8 périphériques appairés.
 - La zone de couverture est d'environ 48'/15 m. Notez que la connexion n'est pas garantie avec tous les périphériques compatibles BLUETOOTH.
 - Si l'appairage échoue alors, dans le menu Accueil, réglez "Network/Bluetooth" - "Bluetooth" - "Bluetooth Transmitter" (→[p172](#)) sur "Off" et "Bluetooth Receiver" (→[p171](#)) sur "On".



Lecture

1. Effectuez la procédure de connexion sur le périphérique compatible BLUETOOTH.
2. Lecture des fichiers musicaux.
L'entrée sur cet appareil passe automatiquement sur "BLUETOOTH".
Montez le volume du périphérique compatible BLUETOOTH jusqu'à un niveau correct.
 - À cause des caractéristiques de la technologie sans fil BLUETOOTH, le son produit par cet appareil peut être légèrement en retard par rapport au son lu par le périphérique compatible BLUETOOTH.



Transmission du son de cet appareil vers des périphériques compatibles avec la technologie sans fil BLUETOOTH

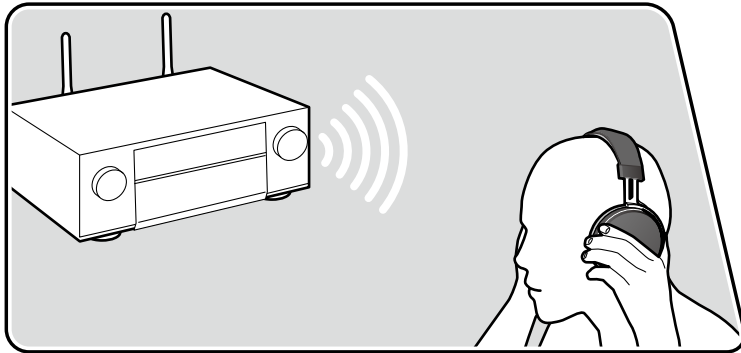

L'illustration affiche une image.

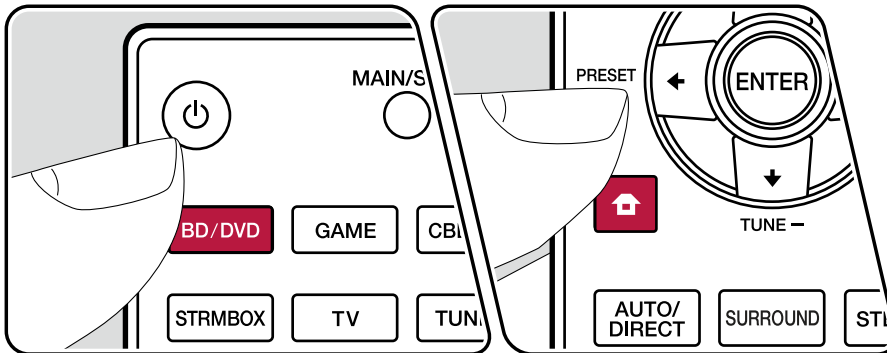

Appairage

- Appuyez sur le sélecteur de l'entrée que vous désirez lire.
 - Sélectionnez une autre source que "BLUETOOTH". Cette fonction ne marche pas si vous sélectionnez "BLUETOOTH".
- Appuyez sur la touche  de la télécommande, et sur l'écran d'accueil affiché, sélectionnez "Network/Bluetooth" - "Bluetooth" - "Bluetooth Transmitter", puis appuyez sur ENTER.
- Sélectionnez "On (Tx)" ou "On (Main + Tx)" dans "Bluetooth Transmitter".
 - Si vous sélectionnez "On (Tx)", la lecture s'effectuera uniquement depuis le périphérique compatible avec la technologie sans fil BLUETOOTH, et si vous sélectionnez "On (Main + Tx)", la lecture s'effectuera depuis le périphérique compatible avec la technologie sans fil BLUETOOTH et l'appareil principal.

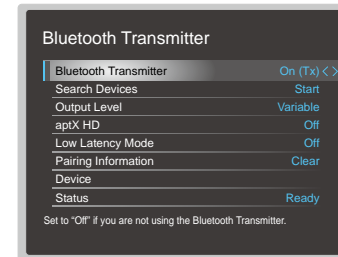

- Dans "Search Devices", appuyez sur ENTER.
 - La recherche des périphériques compatibles avec la technologie sans fil BLUETOOTH en mesure de recevoir démarre, puis la liste des périphériques concernés s'affiche.
- Sélectionnez le périphérique devant produire le son et lorsque en appuyant sur la touche ENTER le message "Now Pairing..." apparaît, les deux sont appairés.
 - En fonction du périphérique compatible avec la technologie sans fil BLUETOOTH, vous pourriez avoir besoin d'appairer manuellement. Si le nom du périphérique n'apparaît pas dans la liste, vérifiez les réglages du périphérique compatible avec la technologie sans fil BLUETOOTH.



Lecture

1. Utilisez les commandes de lecture sur le périphérique AV branché à cet appareil. Utilisez les commandes de lecture sur cet appareil lorsque l'entrée est TUNER ou NET.
 - Si "Variable" a été sélectionné pour la "Output Level", le volume peut être réglé sur cet appareil. Réglez au préalable un volume adapté sur le périphérique compatible avec la technologie sans fil BLUETOOTH. Si "Fixed" est sélectionné, réglez le volume du périphérique compatible avec la technologie sans fil BLUETOOTH.
 - Vous ne pouvez pas transmettre le son vers plusieurs périphériques compatibles avec la technologie sans fil BLUETOOTH depuis cet appareil.
 - La zone de couverture est d'environ 48'/15 m. Notez que la connexion n'est pas garantie avec tous les périphériques compatibles BLUETOOTH.
 - Lorsque "Bluetooth Transmitter" est sur "On (Tx)" ou "On (Main + Tx)" et dans les cas suivants, lorsque cet appareil détecte un périphérique compatible avec la technologie sans fil BLUETOOTH appairé, il se reconnectera automatiquement à ce périphérique.
 - Lorsque l'appareil est remis en marche après avoir été en veille
 - Lorsqu'une autre chose que "BLUETOOTH" est sélectionné
 - Lorsque l'entrée "NET" est sélectionnée et qu'il y a du son provenant d'un service/contenu réseau (certains services sont exclus)
 Pour ne pas utiliser cette fonction, sélectionnez "Off" dans "Bluetooth Transmitter" pour annuler la connexion. Déconnectez également le périphérique de réception (si la déconnexion est possible sur ce dernier).
 - Aucun son n'est produit par un périphérique compatible avec la technologie sans fil BLUETOOTH dans les cas suivants :
 - Lorsque le fichier audio est au format DSD
 - Lors de la lecture du son depuis l'un des services réseau suivants : Chromecast built-in, Amazon Alexa, AirPlay, DTS Play-Fi
 - Les réglages de la qualité du son et les modes d'écoute de cet appareil ne peuvent pas être appliqués vers la sortie audio.
 - Cette fonction peut être utilisée dans la pièce principale (où cet appareil est situé). Cette fonction se désactive si vous activez la fonction multizone qui permet de reproduire le son depuis une autre salle (ZONE 2/ZONE 3).



Écoute de la radio (Modèles nord-américains et taiwanais)

Vous pouvez réceptionner des stations de radio AM/FM sur cet appareil grâce au tuner intégré.

Écoute de la radio AM/FM

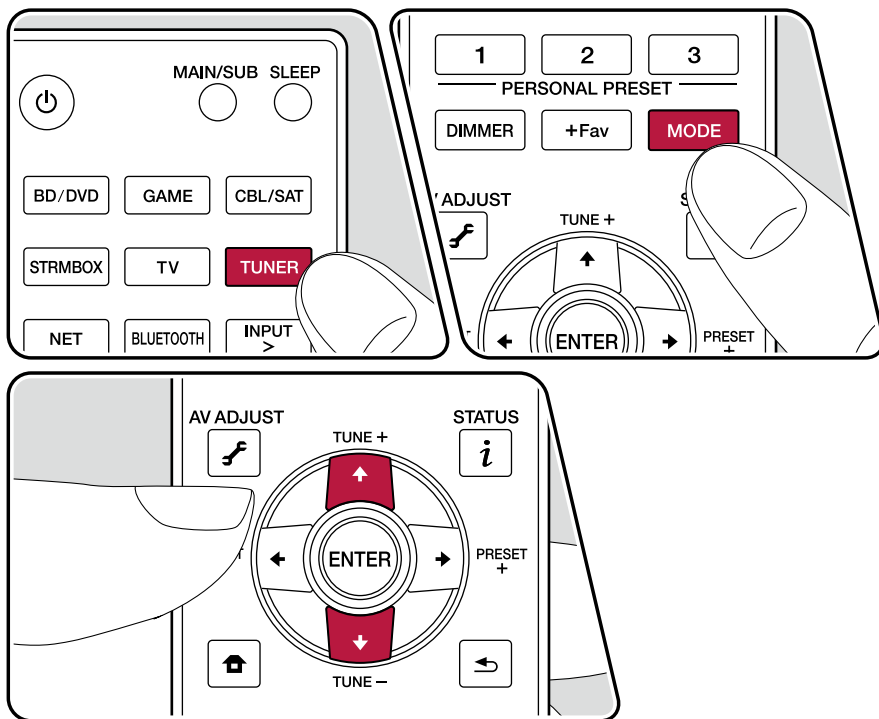

Syntonisation d'une station de radio

Effectuez la procédure suivante lorsque cet appareil est en marche.

■ Syntonisation automatique

1. Appuyez sur TUNER à plusieurs reprises pour sélectionner "AM" ou "FM".
2. Appuyez à plusieurs reprises sur MODE pour afficher "TunMode: Auto" sur l'afficheur.

TunMode: Auto

3. Lorsque vous appuyez sur les touches du curseur ▲ / ▼, la syntonisation automatique démarre et la recherche s'arrête lorsqu'une station est trouvée. Lorsqu'une station de radio est syntonisée, le témoin "TUNED" s'allume sur l'afficheur. Lorsqu'une station de radio FM est syntonisée, le témoin "STEREO" s'allume.

Lorsque la réception des émissions FM est faible : Effectuez la procédure de "Syntonisation manuelle" (→[p89](#)). Notez que si vous effectuez la syntonisation manuelle, la réception des émissions FM sera monophonique plutôt que stéréo, quelle que soit la sensibilité de la réception.



■ Syntonisation manuelle

Notez que si vous effectuez la syntonisation manuelle, la réception des émissions FM sera monophonique plutôt que stéréo, quelle que soit la sensibilité de la réception.

1. Appuyez sur TUNER à plusieurs reprises pour sélectionner "AM" ou "FM".
2. Appuyez à plusieurs reprises sur MODE pour afficher "TunMode: Manual" sur l'afficheur.

TunMode: Manual

3. Tout en appuyant sur les curseurs ▲ / ▼, sélectionnez la station de radio désirée.
 - La fréquence change d'1 pas à chaque fois que vous appuyez sur les curseurs ▲ / ▼. La fréquence change en continu si la touche est maintenue enfoncée, et s'arrête lorsque la touche est relâchée.

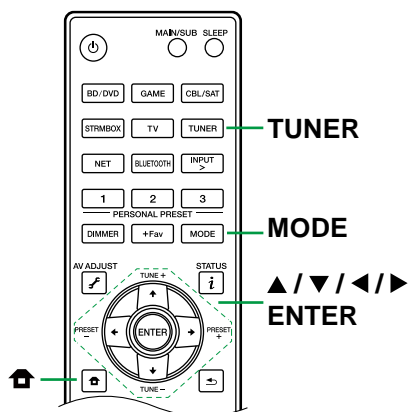

■ Réglage du pas de fréquence

Appuyez sur la touche 🏠 de la télécommande, et sur l'écran d'accueil affiché sélectionnez "System Setup" - "Miscellaneous" - "Tuner" - "AM/FM Frequency Step", puis sélectionnez le pas de fréquence de votre zone. Notez que lorsque ce réglage est changé, toutes les stations de radio pré-réglées sont supprimées.

❑ Prérégler une station de radio (→ [p90](#))



Prérégler une station de radio

■ Procédure d'enregistrement

Vous pouvez prédéfinir jusqu'à 40 de vos stations de radio favorites.

Après être syntonisé sur la station radio que vous voulez mémoriser, effectuez la procédure suivante.

1. Appuyez sur +Fav de manière à ce que le numéro préréglé clignote sur l'afficheur.

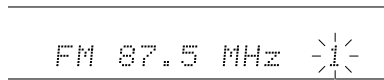

2. Pendant que le numéro de préréglage clignote (environ 8 secondes), appuyez plusieurs fois sur les curseurs ◀/▶ pour sélectionner un numéro entre 1 et 40.
3. Appuyez une nouvelle fois sur +Fav pour enregistrer la station. Lorsque la station est enregistrée, le numéro de préréglage s'arrête de clignoter. Répétez ces étapes pour mémoriser vos stations de radio favorites.

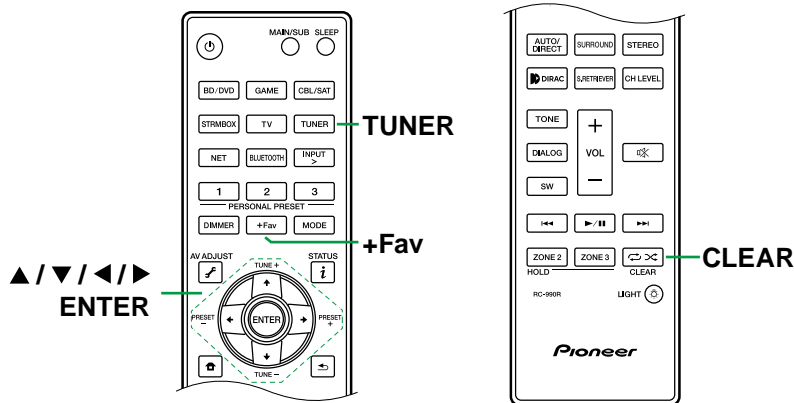

■ Sélectionner une station de radio préréglée

1. Appuyez sur TUNER.
2. Appuyez sur les curseurs ◀/▶ pour sélectionner un numéro préréglé.

■ Supprimer une station de radio préréglée

1. Appuyez sur TUNER.
2. Appuyez sur les curseurs ◀/▶ pour sélectionner le numéro préréglé à supprimer.
3. Après avoir appuyé sur la touche +Fav, appuyez sur CLEAR pendant que le numéro préréglé clignote, et supprimez le numéro préréglé. Lorsqu'il est supprimé, le numéro sur l'afficheur disparaît.



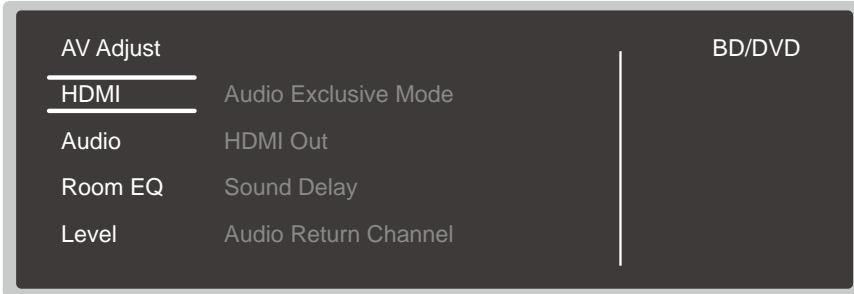

AV Adjust

Vous pouvez paramétrer rapidement des fonctions pratiques comme le réglage de la qualité du son.



Vous pouvez effectuer les réglages sur l'écran du téléviseur pendant qu'il affiche quelque chose. Appuyez sur  de la télécommande pour afficher le menu "AV Adjust".

Sélectionnez l'élément à l'aide des touches du curseur ▲ / ▼ de la télécommande et appuyez sur ENTER pour valider votre sélection. Utilisez les touches du curseur pour changer les réglages.



- Pour revenir sur l'écran précédent, appuyez sur .
- Pour quitter les réglages, appuyez sur .

Note

- Lorsque les signaux d'entrée nécessitent une bande passante élevée, tels que les signaux 8K, le "AV Adjust" peut ne pas s'afficher.

HDMI

Audio Exclusive Mode : Vous pouvez faire en sorte que la prise HDMI IN 1 serve exclusivement pour le son afin d'améliorer la qualité du sonore. Cela ne signifie pas que lorsque cette option est activée, la sortie des signaux vidéo s'arrête et qu'il n'y a pas d'affichage sur l'écran du téléviseur.

- L'affichage apparaît sur l'écran du téléviseur lorsque vous appuyez sur , mais la sortie du signal vidéo est à nouveau arrêtée lorsque vous appuyez à nouveau sur .

HDMI Out : Sélectionnez la prise HDMI OUT pour produire les signaux vidéo depuis "MAIN", "SUB", et "MAIN+SUB".

Sound Delay : Si la vidéo est en retard sur le son, vous pouvez retarder le son pour compenser l'écart. Différents paramètres peuvent être réglés pour chaque sélecteur d'entrée.

- Il ne peut pas être défini si le mode d'écoute est Pure Direct et si le signal d'entrée est analogique ou DSD.

Audio Return Channel : Vous pouvez profiter du son d'un téléviseur compatible ARC connecté par HDMI via les enceintes branchées à l'appareil. Sélectionnez "On" lorsque vous écoutez la télévision avec les enceintes de cet appareil. Sélectionnez "Off" lorsque la fonction ARC n'est pas utilisée.



■ Audio

Sound Retriever : Améliore la qualité du son compressé. La lecture de sons depuis des fichiers compressés avec perte tels que les MP3 sera améliorée. Le paramètre peut être défini séparément pour chaque sélecteur d'entrée. Le réglage est efficace pour les signaux de 48 kHz ou moins. Le réglage n'est pas efficace pour les signaux bitstream.

- Il ne peut être défini si le mode d'écoute est Direct ou Pure Direct.
- Ceci ne peut pas être choisi si l'une des options est sélectionnée avec "Dirac Live" (→[p93](#)).

Midnight : Rend les petits sons facilement audibles. Il est utile lorsque vous avez besoin de baisser le volume lorsque vous regardez un film tard la nuit.

- Il ne peut être défini si le mode d'écoute est Direct ou Pure Direct.
- Le réglage ne peut pas être utilisé dans les cas suivants.
 - Si "Loudness Management" est sur "Off" pendant la lecture en Dolby Digital Plus ou Dolby TrueHD
 - Lorsque le signal entrant est DTS:X et que "Dialog Control" est autre que 0 dB

Stereo Assign : Cette fonction vous permet de choisir une paire d'enceintes pour produire le son stéréo. Outre les enceintes avant (Front), vous pouvez sélectionner les enceintes surround (Surround), les enceintes surround arrière (Surround Back), les enceintes en hauteur 1 (Height 1) et les enceintes en hauteur 2 (Height 2).

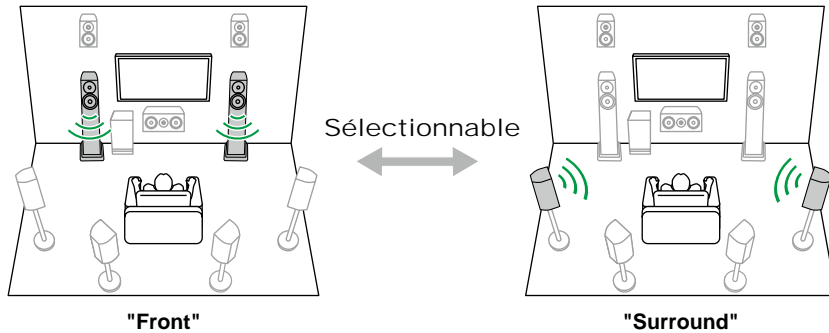

- Le mode d'écoute passe sur "Stereo" si la destination de la sortie du son est modifiée.

Zone B : Sélectionnez une méthode de sortie du son vers la ZONE B parmi "Off", "On (A+B)" et "On (B)".

- Dans les cas suivants, "Zone B" ne peut pas être sélectionné.
 - Lorsque ZONE 2 est sur On
 - Lorsque "System Setup" - "Speaker" - "Configuration" - "Zone 2 Preout" (→[p136](#)) sur l'écran d'accueil est réglé sur "Zone 2"

Auto Phase Control+ : Les basses fréquences sont enregistrées avec un retard pour certains disques qui ne sont pas faits selon les normes de contrôle de phase. Cette fonction corrige le décalage de phase lors de la lecture de tels disques. Lorsque "Auto" est sélectionné, en plus du retard des basses fréquences, la polarité et la corrélation sont également détectées et corrigées.

- Il ne peut être défini si le mode d'écoute est Pure Direct.
- Ceci ne peut pas être choisi si l'une des options est sélectionnée avec "Dirac Live" (→[p93](#)).

AV Direct Mode : La qualité du son peut être améliorée en limitant l'activité des circuits numériques et en supprimant ainsi le bruit qu'ils génèrent. (→[p115](#))

Dialog Lifted Up : En ajustant la localisation des éléments centraux, vous pouvez rendre plus audible les dialogues d'un film ou donner plus de présence aux voix des chansons. Si vous utilisez des enceintes en hauteur avant, vous pouvez choisir parmi "1" (bas) à "4" (haut).

- La fonction ne peut pas être utilisée dans les cas suivants.
 - Lorsque les enceintes en hauteur avant ne sont pas activées
 - Lorsque la fonction de la touche DIALOG (→[p19](#)) est en cours d'utilisation
 - Lorsque "Dialog Control" (→[p142](#)) a été défini
 - Lorsque le mode d'écoute est Direct ou Pure Direct



Audio Scalar : En sélectionnant "Auto", "Hi-bit 32", "Upsampling", et "Digital Filter" sont automatiquement réglés sur leur valeur optimale afin que vous puissiez obtenir une lecture en haute qualité des fichiers musicaux et des CD. Le paramètre peut être défini séparément pour chaque sélecteur d'entrée. Sélectionnez "Manual" si vous désirez régler manuellement "Hi-bit 32", "Upsampling", et "Digital Filter".

Hi-bit 32 : En élargissant la plage dynamique des sources des signaux audio numériques tels que les CD, DVD et BD, il est possible d'obtenir un son plus fluide et plus affiné. Le paramètre peut être défini séparément pour chaque sélecteur d'entrée. Ceci peut être sélectionné lorsque la fréquence d'échantillonnage est de 44,1 kHz ou plus.

- Ceci ne peut pas être sélectionné si "Auto" est sélectionné pour "Audio Scalar".

Upsampling : En augmentant la fréquence d'échantillonnage du canal audio PCM 2 d'un facteur de 2 ou 4, vous pouvez effectuer une reproduction du son en haute qualité. Le paramètre peut être défini séparément pour chaque sélecteur d'entrée. Ceci peut être sélectionné lorsque la fréquence d'échantillonnage se situe entre 44,1 kHz et 96 kHz. Cette fonction marche avec les modes d'écoute Direct, Pure Direct, et Stereo.

- Ceci ne peut pas être sélectionné si "Auto" est sélectionné pour "Audio Scalar".

Digital Filter : Vous pouvez changer le type du filtre numérique dans AUDIO DAC (digital analog converter). Vous pouvez choisir "Slow" (donne au son une impression de douceur et de fluidité), "Sharp" (donne au son plus de structure et une impression de fermeté), ou "Short" (donne au son l'impression d'un démarrage rapide et d'un déplacement vers l'avant). Le paramètre peut être défini séparément pour chaque sélecteur d'entrée. Ceci peut être sélectionné lorsque la fréquence d'échantillonnage est de 44,1 kHz ou plus.

- Ceci ne peut pas être sélectionné si "Auto" est sélectionné pour "Audio Scalar".

Reflex Optimizer : Améliorez l'effet de réflexion des enceintes activées Dolby sur le plafond. Ce réglage peut être sélectionné lorsque "System Setup" - "Speaker" - "Configuration" - "Height 1 Speaker"/"Height 2 Speaker" est réglé sur "Dolby Speaker".

- Il ne peut être défini si le mode d'écoute est Pure Direct.

■ Room EQ

Dirac Live (*1) : Vous pouvez sélectionner les options avec des filtres mesurés enregistrés avec Dirac Live (→[p178](#), [p182](#)) parmi "Slot1" à "Slot3".

- Les résultats de mesure Dirac Live sont sauvegardés dans "Slot1" à "Slot3", mais vous serez en mesure de mémoriser votre propre filtre avec "Réglage manuel" (→[p184](#)).
- Ceci ne peut pas être effectué lorsque les mesures ont été faites à l'aide de "Full Auto MCACC".

MCACC EQ (*1)(*3) : Active ou désactive la fonction égaliseur qui corrige la déformation causée par l'environnement acoustique de la pièce.

Phase Control (*1) : Corrigez la perturbation de phase de la gamme des graves pour améliorer la basse. Cela vous permet d'atteindre une reproduction puissante de la basse fidèle au son original.

MCACC Memory : Depuis MCACC Memory 1 à 3 sur laquelle les réglages d'enceinte calibré avec "Full Auto MCACC" ou "Manual MCACC" sont sauvegardés, choisissez quelle mémoire utiliser.

Theater Filter (*2)(*3) : Ajuste la piste sonore traitée pour améliorer la gamme des aigus, afin qu'elle soit adaptée au home cinéma.

Standing Wave (*1)(*3) : Régler ce paramètre sur "On" contrôlera l'effet des ondes stationnaires produites lorsque les ondes sonores, répercutées par un mur ou similaire, interfèrent avec les ondes sonores d'origine.

(*1) Il ne peut être défini si le mode d'écoute est Pure Direct.

(*2) Il ne peut être défini si le mode d'écoute est Direct ou Pure Direct.

(*3) Cette fonction ne peut pas être utilisée si Dirac Live (→[p178](#), [p182](#)) est en cours d'utilisation. De plus, cela n'a aucun effet même si elle peut être sélectionnée.



■ Level

Front : Règle le niveau d'enceinte des enceintes avant, tout en écoutant le son.

Center : Règle le niveau d'enceinte de l'enceinte centrale, tout en écoutant le son.

Subwoofer 1 / Subwoofer 2 : Règle le niveau du caisson de basse tout en écoutant le son.

- Si vous réglez l'appareil en mode veille, les réglages que vous avez effectués reviendront à leur état précédent.



Spotify



Utilisez votre téléphone, votre tablette ou votre ordinateur comme une télécommande pour contrôler Spotify.
Visitez le site spotify.com/connect pour en savoir plus.



AirPlay®

En connectant cet appareil au même réseau que les périphériques iOS, comme l'iPhone®, l'iPod touch® et l'iPad®, vous pouvez écouter les fichiers musicaux sur les périphériques iOS à distance.

- Mettez à jour la version OS de votre périphérique iOS.
- Il pourrait y avoir des différences avec les écrans des opérations et la manière dont les commandes sont effectuées sur un périphérique iOS en fonction de la version iOS. Pour plus de détails, consultez le mode d'emploi du périphérique iOS.

Commandes de base

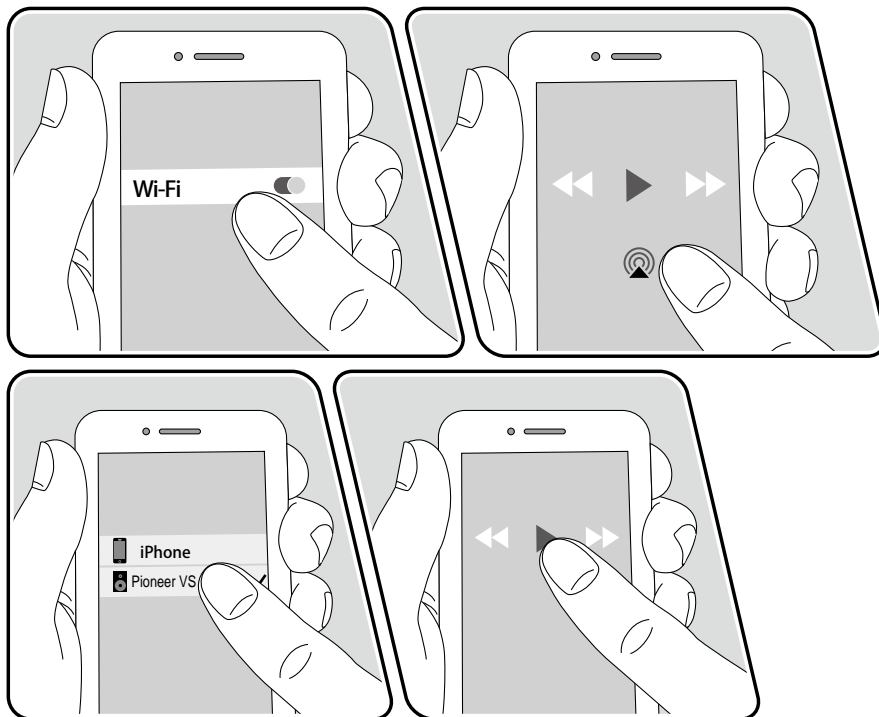

p. ex., iOS 10

1. Connectez le périphérique iOS au point d'accès auquel cet appareil est connecté via un réseau.
2. Touchez l'icône AirPlay  présente sur l'écran de lecture de l'appli musicale d'un périphérique iOS qui prend en charge AirPlay et sélectionnez cet appareil dans la liste des périphériques affichée.
3. Lisez le fichier musical sur le périphérique iOS.
 - Si "System Setup" - "Hardware" - "Power Management" - "Network Standby" est réglé sur "Off" dans le menu accueil, mettez en marche l'appareil manuellement et appuyez sur la touche NET de la télécommande. Le réglage d'usine par défaut de la fonction Network Standby (→p149) est sur Marche.
 - À cause des caractéristiques de la technologie sans fil AirPlay, le son produit par cet appareil peut être légèrement en retard par rapport au son lu par le périphérique compatible AirPlay.

Vous pouvez également lire les fichiers musicaux sur un PC équipé d'iTunes. (Ver. 10.2 ou ultérieure). Avant d'effectuer cette action, vérifiez que cet appareil et le PC sont connectés au même réseau. Puis, appuyez sur NET de la télécommande. Ensuite, cliquez sur l'icône AirPlay  dans iTunes, sélectionnez cet appareil parmi les périphériques affichés et démarrez la lecture d'un fichier musical.



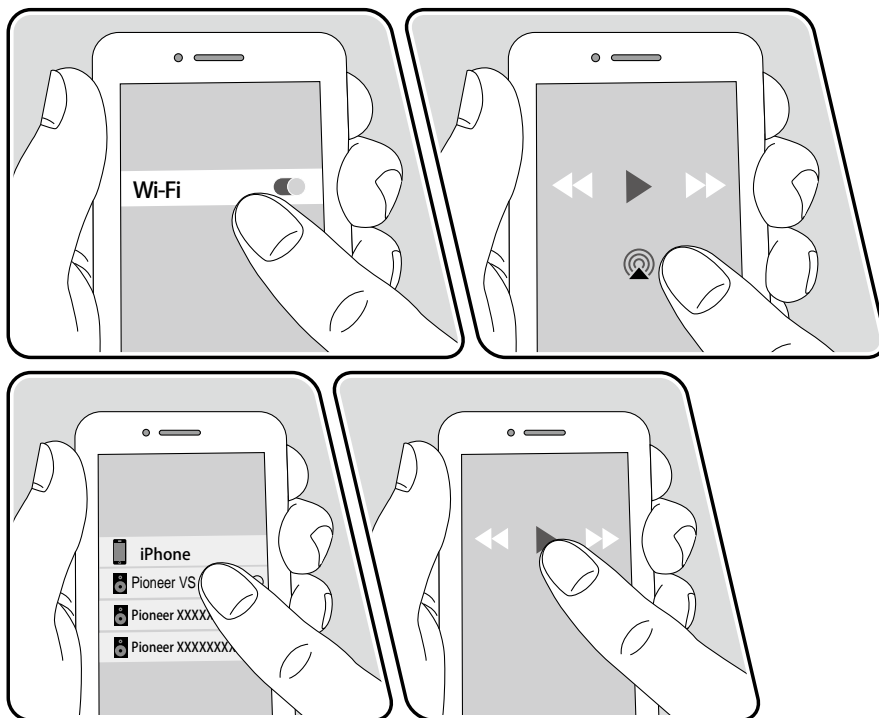

Lecture sur plusieurs périphériques (AirPlay2)



p. ex., iOS 11.4

Cet appareil prend en charge AirPlay2. Si la version du périphérique iOS est iOS 11.4 ou ultérieure, vous pouvez lire le fichier musical du périphérique iOS simultanément sur cet appareil et sur un autre périphérique prenant en charge AirPlay2.

1. Connectez le périphérique iOS au point d'accès auquel cet appareil est connecté via un réseau.
2. Touchez l'icône AirPlay  présente sur l'écran de lecture de l'application musicale du périphérique iOS et sélectionnez cet appareil et les périphériques prenant en charge AirPlay2 parmi les périphériques affichés.
 - Les périphériques prenant en charge AirPlay2 sont affichés avec un cercle blanc sur le côté droit.
 - Il est possible de sélectionner plusieurs périphériques prenant en charge AirPlay2.
 - Le volume peut être ajusté individuellement sur chaque périphérique.
3. Lisez le fichier musical sur le périphérique iOS.
 - Si "System Setup" - "Hardware" - "Power Management" - "Network Standby" est réglé sur "Off" dans le menu accueil, mettez en marche l'appareil manuellement et appuyez sur la touche NET de la télécommande. Le réglage d'usine par défaut de la fonction Network Standby (→[p149](#)) est sur Marche.
 - À cause des caractéristiques de la technologie sans fil AirPlay, le son produit par cet appareil peut être légèrement en retard par rapport au son lu par le périphérique compatible AirPlay.

Vous pouvez également lire les fichiers musicaux sur un PC équipé d'iTunes. (Ver. 12.8 ou ultérieure). Avant d'effectuer cette action, vérifiez que cet appareil et le PC sont connectés au même réseau. Puis, appuyez sur NET de la télécommande. Ensuite, cliquez sur l'icône AirPlay  dans iTunes, sélectionnez cet appareil et les périphériques prenant en charge AirPlay2 pour lire parmi les périphériques affichés et démarrez la lecture d'un fichier musical.



DTS Play-Fi®



<https://play-fi.com/>

Lors du raccordement de cet appareil au même réseau que des périphériques mobiles, comme un smartphone et une tablette, vous pouvez bénéficier à distance de la musique lue sur le périphérique mobile. Il est possible de lire la musique provenant d'un service de distribution en flux ou la musique d'une bibliothèque musicale sur un périphérique mobile. Cette fonction supporte également une liste de lecture sur iTunes. De même, raccorder plusieurs enceintes supportant DTS Play-Fi sur le même réseau rendra possible "Group playback" qui permet de lire la même musique dans différentes pièces de la maison. Pour bénéficier de cette fonction, téléchargez l'application Pioneer Music Control App (disponible sur iOS ou Android™).



Lecture

1. Télécharger l'appli Pioneer Music Control avec votre périphérique mobile.
https://intl.pioneer-audiovisual.com/playfi/app_p.html



2. Connectez le périphérique mobile au réseau auquel cet appareil est connecté.
 3. Lancer l'appli Pioneer Music Control permet d'afficher automatiquement les périphériques compatibles.
 4. Sélectionnez le périphérique parmi les périphériques compatibles. Une liste d'applications, comme les services de distribution de musique en flux, s'affiche. Sélectionnez le contenu à lire, et effectuez les commandes selon les instructions à l'écran.
- Si "System Setup" - "Hardware" - "Power Management" - "Network Standby" est réglé sur "Off" dans le menu accueil, mettez en marche l'appareil manuellement et appuyez sur la touche NET de la télécommande. Le réglage d'usine par défaut de la fonction Network Standby (→p149) est sur Marche.
 - Pour les détails de la commande et la FAQ, visitez l'adresse URL suivante.
https://intl.pioneer-audiovisual.com/playfi/info_p.html
 - Afin d'utiliser un service de distribution en flux, il se peut que l'utilisateur doive s'inscrire d'abord.
 - Cet appareil ne prend pas en charge les fonctions DTS Play-Fi suivantes.
 - Spotify
 - Son surround sans fil
 - Retransmission Line In
 - Radio Internet
 - Certains des réglages dans "Setup menu" ne peuvent pas être modifiés sur cet appareil. Pour les modifier, annulez la connexion de cet appareil depuis l'application.



Amazon Alexa

Alexa est un service vocal sur cloud développé par Amazon. Lorsque cet appareil est enregistré avec un compte Amazon, vous pouvez utiliser un dispositif possédant Amazon Alexa (comme Amazon Echo, etc.) ou l'application Amazon Alexa (disponible sur iOS et sur Android™) pour effectuer des actions comme le réglage du volume de cet appareil ou bien la lecture de la musique par commandes vocales.

- Il faut disposer d'un compte Amazon pour utiliser Amazon Alexa. Pour plus d'informations, visitez le site Web d'Amazon.

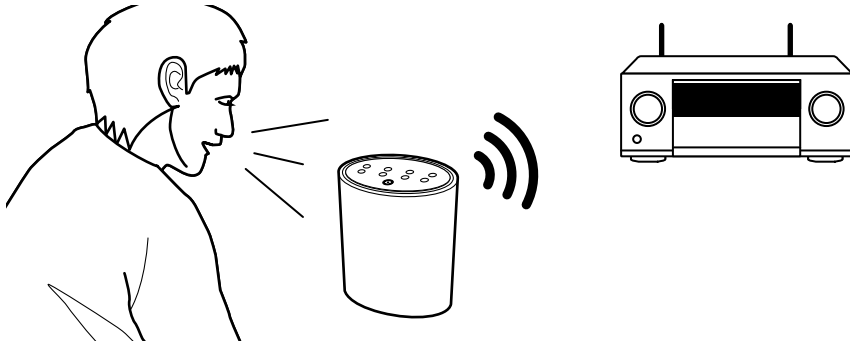

Enregistrement de cet appareil avec un compte Amazon

1. Enregistrez avec le compte Amazon sur Pioneer Remote App. Ceci ne peut pas être effectué en utilisant les commandes de cet appareil. Consultez "Pioneer Remote App" (→ [p181](#)) pour avoir des informations sur l'application.
2. Démarrez l'application Pioneer Remote App et touchez l'appareil une fois qu'il est affiché.
3. Touchez "NET" ou "NETWORK" en haut de l'écran de l'application Pioneer Remote App, et après être passé sur le menu réseau, touchez l'icône "amazon alexa".
 - Si l'écran d'identification ne s'affiche pas, mais qu'à la place apparaît une fenêtre vous demandant d'installer Service Unlocker, alors installez-le.

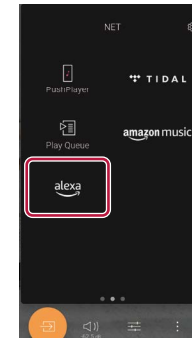

Les services disponibles peuvent varier en fonction de votre région.

4. Touchez "Start Setup", et sur l'écran Configuration, sélectionnez la langue et enregistrez le nom de périphérique. Choisissez la même langue que celle choisie pour les autres dispositifs possédant Amazon Alexa (comme Amazon Echo, etc.). Pour le nom de périphérique, utilisez-en un pouvant être facilement reconnaissable vocalement.
Par exemple : Enceinte
5. Touchez "Next" pour afficher l'écran Amazon Alexa.



6. Suivez les instructions à l'écran pour saisir les informations du compte Amazon, à savoir votre adresse électronique et votre mot de passe, pour vous connecter à Amazon (*1). Après vous être connecté, touchez "Allow" et enregistrez cet appareil avec un compte Amazon.

(*1) Connectez-vous en utilisant le même compte que pour les autres dispositifs possédant Amazon Alexa.

7. Une fois l'enregistrement terminé, l'écran revient sur celui de Pioneer Remote App. Suivez les instructions à l'écran et parlez au dispositif possédant Amazon Alexa (comme Amazon Echo, etc.) et vérifiez que vous pouvez utiliser les commandes vocales.

Par exemple : "Alexa, augmente le volume de l'enceinte (*2)"

"Alexa, joue la musique depuis l'enceinte (*2)"

(*2) En parlant, utilisez le nom de périphérique que vous avez enregistré à l'étape 4.

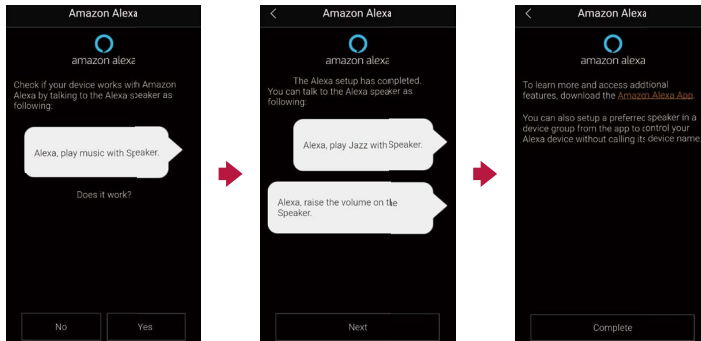

Utilisation de cet appareil

Vous pouvez utiliser des commandes vocales pour régler le volume sur cet appareil, lancer et arrêter la musique, sauter d'une piste à une autre.

1. Avec l'appareil en marche, parlez au dispositif possédant Amazon Alexa (comme Amazon Echo, etc.). Lors de l'utilisation de l'application Amazon Alexa, après avoir lancé l'application, touchez le logo Alexa et parlez au périphérique mobile.

Par exemple : "Alexa, augmente le volume de l'enceinte (*3)"

"Alexa, joue la musique depuis l'enceinte (*3)"

(*3) En parlant, utilisez le nom de périphérique que vous avez enregistré à l'étape 4 de "Enregistrement de cet appareil avec un compte Amazon".

- Visitez le site Web pour avoir des détails sur les commandes vocales. ([Cliquez ici](#))
- Visitez les sites Web Amazon pour avoir des informations sur les commandes de l'application Amazon Alexa.



Amazon Music



Vous pouvez utiliser le service de distribution de musique fourni par Amazon en souscrivant à Amazon Music.

- Pour bénéficier d'Amazon Music, vous devez avoir un compte Amazon et être membre d'Amazon Prime et d'Amazon Music Unlimited. Pour plus d'informations, visitez le site Web d'Amazon.

Amazon Music est désormais disponible dans de nombreux pays. Si Amazon Music n'est pas disponible dans votre pays, visitez <https://music.amazon.com/> pour avoir plus d'informations.

Enregistrement de cet appareil sur Amazon Music

1. Enregistrez avec le compte Amazon sur Pioneer Remote App. Ceci ne peut pas être effectué en utilisant les commandes de cet appareil. Consultez "Pioneer Remote App" (→ [p181](#)) pour avoir des informations sur l'application.
2. Démarrez l'application Pioneer Remote App et touchez l'appareil une fois qu'il est affiché.
3. Touchez "NET" ou "NETWORK" en haut de l'écran de Pioneer Remote App, et après être passé sur l'écran du réseau, touchez l'icône "Amazon Music" pour afficher l'écran d'identification Amazon Music. (En fonction du modèle, les noms d'icônes peuvent varier.)
 - Si l'écran d'identification ne s'affiche pas, mais qu'à la place apparaît une fenêtre vous demandant d'installer Service Unlocker, alors installez-le.

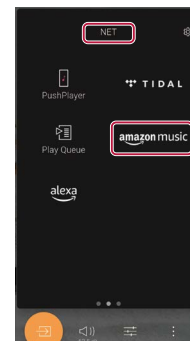

Les services disponibles peuvent varier en fonction de votre région.

4. Saisissez les informations nécessaires au compte Amazon, à savoir votre adresse électronique et votre mot de passe, pour vous connecter sur Amazon. Le menu Amazon Music s'affiche une fois l'identification réussie et cet appareil enregistré. Pour poursuivre en lançant la lecture, effectuez l'étape 3 du chapitre suivant.



Lire Amazon Music en utilisant l'application Pioneer Remote App

1. Lancez Pioneer Remote App. Cet appareil s'affiche automatiquement lorsque l'application démarre, donc touchez l'appareil pour le sélectionner.
2. Touchez "NET" ou "NETWORK" en haut de l'écran, et après être passé sur l'écran du réseau, touchez l'icône "Amazon Music".
3. Sélectionnez le contenu que vous désirez lire sur l'écran du menu d'Amazon Music et lancez la lecture.

Lire Amazon Music en utilisant la télécommande

1. Réglez l'entrée du téléviseur sur celle raccordée à l'appareil.
2. Appuyez sur la touche NET pour afficher l'écran de la liste des fonctions réseau sur le téléviseur.
3. Sélectionnez "Amazon Music" à l'aide des touches du curseur et appuyez sur ENTER pour valider.
4. Sélectionnez le contenu que vous désirez lire sur l'écran du menu d'Amazon Music et lancez la lecture.



Raccordement du Système Sonos pour la lecture



Une fois que votre unité est raccordée à Sonos Port, vous pouvez envoyer n'importe quelle musique ou source sur votre appli Sonos vers l'unité. En passant par Sonos Port, vous pouvez lire votre unité via d'autres périphériques Sonos sur le réseau du même groupe, ou vous pouvez simplement lire sur votre unité. De plus, l'alimentation de votre unité s'allume automatiquement lorsque la musique commence à jouer sur l'appli Sonos, et que la fonction liée pour commuter l'entrée fonctionne.

- Si "System Setup" - "Hardware" - "Power Management" - "Network Standby" est réglé sur "Off" dans le menu accueil, mettez en marche l'appareil manuellement et appuyez sur la touche NET de la télécommande. Le réglage d'usine par défaut de la fonction Network Standby (→p149) est sur Marche.
- Vous pouvez enregistrer un maximum de 3 Sonos Port.

Équipement nécessaire

- Sonos Port
- Câble audio RCA (fourni avec Sonos Port)

Comment raccorder cet appareil et Sonos Port

1. Raccordez le Sonos Port à la prise AUDIO IN de cette unité avec le câble audio RCA fourni avec le Sonos Port. Toutes les entrées autres que la prise PHONO peuvent être utilisées.
 - Vous pouvez également connecter avec un câble numérique. Pour plus de détails, reportez-vous au mode d'emploi du Sonos.
 - Vous pouvez renommer l'entrée affichée sur l'unité avec un nom plus logique. Vous pouvez, par exemple, changer le nom de l'entrée "CD" (ou une autre) à laquelle le Sonos Port est branché pour "SONOS". Appuyez sur la touche  de la télécommande pour afficher l'écran d'accueil et sélectionnez "System Setup" - "Source" - "Name Edit" pour modifier le nom.

Configuration

Une configuration est requise pour jouer le Sonos sur cette unité. Effectuez le réglage conformément à la procédure suivante.

1. Appuyez sur la touche  de la télécommande afin d'afficher l'écran accueil, et sélectionnez "System Setup" - "Hardware" - "Works with SONOS", puis appuyez sur la touche ENTER.
2. Sélectionnez les éléments suivants avec les curseurs ▲ / ▼ et réglez chaque élément.

Input Selector :

Activez la fonction d'interverrouillage avec le Sonos Port. Avec les curseurs ◀ / ▶, sélectionnez le sélecteur d'entrée auquel le Sonos Port est raccordé.

Connected Device :

Appuyez sur la touche ENTER pour afficher les périphériques Sonos Portés au même réseau que le réseau de cette unité. Sélectionnez le Sonos Port connecté à l'unité et appuyez sur la touche ENTER.

- Les produits (p. ex. Play : 3 non équipé d'une borne de sortie) autres que le Sonos Port sont également affichés dans la liste de périphériques et peuvent être sélectionnés. En pareil cas, lorsque la lecture commence



sur le Sonos, l'entrée est commutée, cependant, aucun son n'est émis. Sélectionnez le nom de la pièce du Sonos Port connecté.

- Il est possible d'afficher jusqu'à 32 périphériques sur l'écran de la liste des produits Sonos. Si vous ne trouvez pas le Sonos Port auquel vous désirez vous imbriquer, revenez sur l'écran précédent, désactivez le produit que vous ne voulez pas imbriquer, puis essayez une nouvelle fois.

Output Zone :

Avec les curseurs ◀/▶, sélectionnez la ZONE où vous désirez écouter la musique.

"Main" : Permet de restituer l'audio uniquement dans la pièce principale (où l'unité est située).

"Zone 2" : Permet de restituer l'audio uniquement dans l'autre pièce (ZONE 2).

"Main/Zone 2" : Permet de restituer l'audio dans la pièce principale et dans l'autre pièce (ZONE 2).

"Zone 3" : Permet de restituer l'audio uniquement dans l'autre pièce (ZONE 3).

"Main/Zone 3" : Permet de restituer l'audio dans la pièce principale et dans l'autre pièce (ZONE 3).

"Zone 2/Zone 3" : Permet de restituer l'audio dans les deux autres pièces (ZONE 2 et ZONE 3).

"Main/Zone 2/Zone 3" : Permet de restituer l'audio dans la pièce principale et dans les deux autres pièces (ZONE 2 et ZONE 3).

Preset Volume :

Vous pouvez préalablement régler le volume auquel Sonos Port sera lu.

Sélectionnez une valeur parmi "Last" (niveau du volume avant d'entrer en mode veille), "-∞ dB", et "-81.5 dB" à "+18.0 dB".

- En effectuant le réglage du deuxième et troisième appareil, appuyez plusieurs fois sur la touche ▼ du curseur pour aller sur la page suivante, et changez le menu "SONOS-1" pour "SONOS-2" ou "SONOS-3".

Jouer Sonos sur cet appareil

1. En utilisant votre appli Sonos, sélectionnez la musique que vous souhaitez écouter et envoyez-la vers la pièce (ou groupe) où votre unité est située. Nous recommandons de nommer votre combinaison unité / Sonos Port avec un nom convivial comme Salle TV ou Salle de séjour où l'équipement est situé.
 - Si l'entrée sur votre unité ne change pas automatiquement lorsque la lecture commence, tentez d'arrêter la lecture, puis de la redémarrer.
- Lorsque le mode "Volume Pass Through" a été sélectionné avec les paramètres du Sonos App, vous pouvez utiliser Sonos App pour contrôler le volume de cet appareil.
 - * Vous ne pouvez pas utiliser la fonction "Preset Volume" lorsque le mode "Volume Pass Through" a été sélectionné.



Radio Internet

En connectant cet appareil à un réseau connecté à internet, vous pouvez bénéficier des services de radio Internet comme TuneIn Radio.

- Le réseau doit être connecté à Internet pour avoir accès aux services de radio internet.
- Selon le service de radio Internet, il se peut que l'utilisateur doive s'inscrire d'abord sur l'ordinateur. Pour des détails sur chaque service, visitez le site Web de chaque service.

Lecture

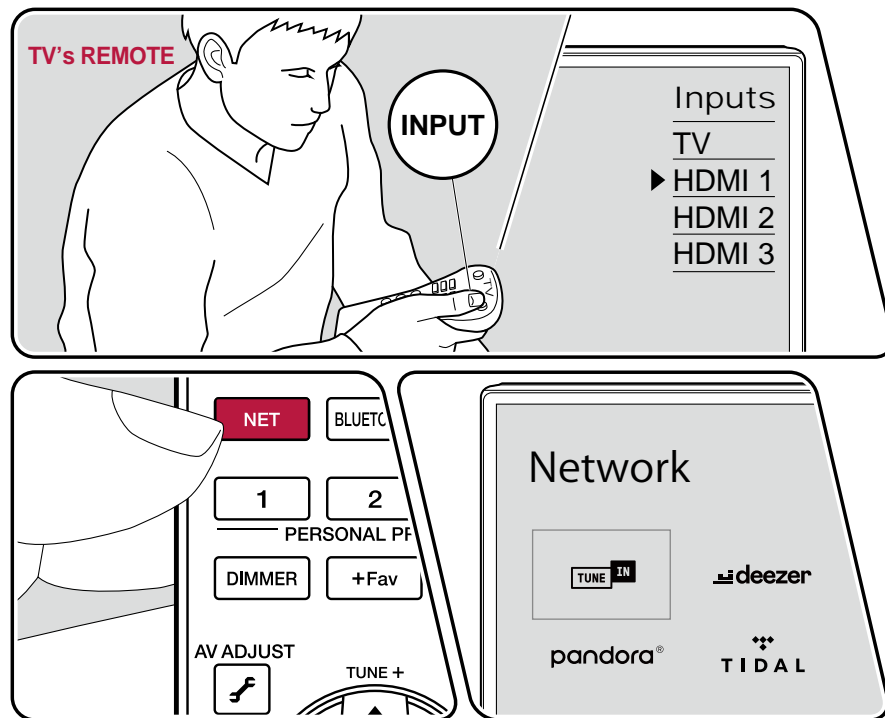

L'illustration affiche une image.

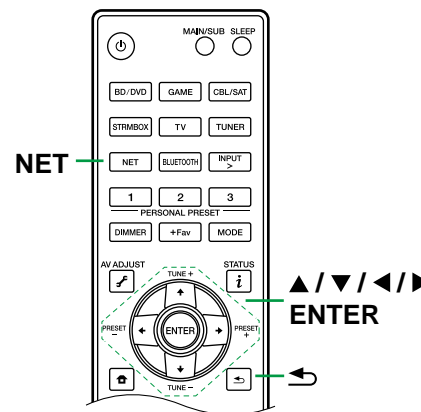

Effectuez la procédure suivante lorsque cet appareil est en marche.

1. Réglez l'entrée du téléviseur sur celle raccordée à l'appareil.
2. Appuyez sur la touche NET pour afficher l'écran de la liste des services réseau sur le téléviseur.
3. Sélectionnez le service de radio Internet préféré grâce au curseur, et appuyez sur ENTER pour valider votre sélection.
4. En suivant les instructions à l'écran, sélectionnez les stations de radio et les programmes en utilisant le curseur, puis appuyez sur ENTER pour écouter.
 - Pour revenir sur l'écran précédent, appuyez sur ↶.



Menu du Service de Radio Internet

Vous pouvez ajouter des stations spécifiques à vos favoris, ou effacer des stations qui ont été ajoutées à vos favoris. Le menu affiché varie selon le service sélectionné.

L'icône du menu  apparaît durant la lecture d'une station. Une pression sur ENTER permet d'afficher le menu à l'écran lorsque cette icône seulement est affichée. Lorsque plusieurs icônes sont affichées, sélectionnez l'icône  avec le curseur et appuyez sur ENTER.

Informations sur le compte TuneIn Radio

Si vous créez un compte sur le site Web TuneIn Radio (tunein.com) et que vous vous y connectez depuis cet appareil, les stations de radio ou les programmes que vous avez suivis sur le site Web sont ajoutés automatiquement à votre dossier "My Presets" sur l'appareil. Le contenu de "My Presets" s'affiche au niveau suivant dans la structure hiérarchique de TuneIn Radio. Pour afficher une station de radio ajoutée à "My Presets", vous devez vous connecter à TuneIn radio en ouvrant une session depuis l'appareil. Pour ouvrir une session, sélectionnez "Login" - "I have a TuneIn account" dans la liste principale de "TuneIn Radio" sur l'appareil, puis saisissez votre nom d'utilisateur et votre mot de passe.

- Si vous sélectionnez "Login" sur l'appareil, un code d'enregistrement s'affiche. Utiliser ce code permet d'associer le périphérique sur la section My Page du site Web TuneIn Radio afin de pouvoir vous connecter depuis "Login" - "Login with a registration code" sans saisir de nom d'utilisateur et de mot de passe.



Multizone

Vous pouvez profiter d'un son à 2 canaux dans une autre pièce (ZONE 2/ ZONE 3) tout en effectuant la lecture dans la pièce principale (où se trouve cet appareil). La même source peut être lue simultanément dans la pièce principale et la ZONE 2/ZONE 3.

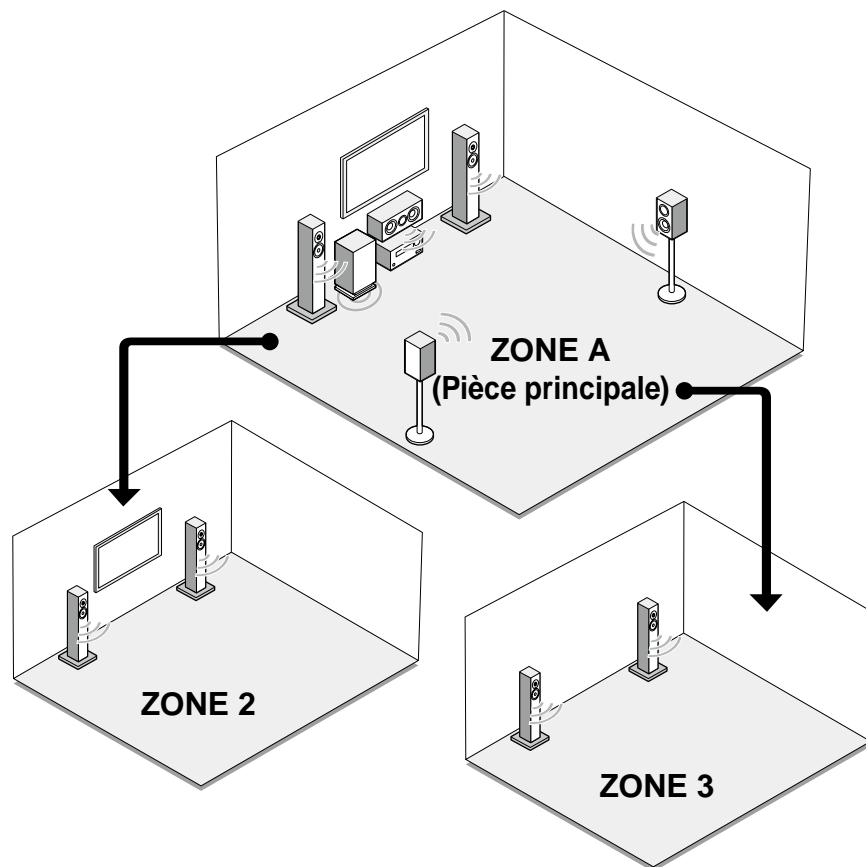

Il est pratique d'utiliser Pioneer Remote App (→[p181](#)) pour les commandes de lecture multizone. Vous pouvez l'utiliser sur des dispositifs mobiles, comme un smartphone ou une tablette, sur lesquels Pioneer Remote App (disponible sur iOS ou Android™) a été téléchargé.



Lecture (ZONE 2) (→[p109](#))

Lecture (ZONE 3) (→[p111](#))



Lecture (ZONE 2)

Note

- Le son provenant des appareils AV raccordés à l'extérieur peut être émis dans la ZONE 2 uniquement lorsque le son est analogique ou qu'il est 2 ch PCM. Lorsque l'appareil AV est raccordé à cet appareil avec un câble HDMI, un câble coaxial numérique ou un câble optonumérique, changez la sortie audio de l'appareil AV pour la sortie PCM.
- Pour produire la vidéo et le son entrant via HDMI vers la ZONE 2, sur l'écran Accueil, réglez "System Setup" - "Input/Output Assign" - "TV Out / OSD" - "Zone 2 HDMI" (→p129) sur "Use".
- Vous ne pouvez sélectionner la même source pour la pièce principale et l'autre pièce qu'avec les sélecteurs d'entrée "NET" et "BLUETOOTH". De plus, si vous avez sélectionné "NET" dans la pièce principale et que vous sélectionnez ensuite "BLUETOOTH" dans l'autre pièce, la pièce principale passera également à "BLUETOOTH".
- Il n'est pas possible de sélectionner des stations différentes dans la pièce principale et l'autre pièce avec des émissions AM/FM. (Modèles nord-américains et taiwanais)
- Les signaux audio DSD ne peuvent pas être reproduits vers ZONE 2 avec le sélecteur d'entrée "NET".
- Si ZONE 2 est activée, la consommation d'énergie durant la veille augmentera.
- Cette fonction se désactive si vous utilisez "Transmission du son de cet appareil vers des périphériques compatibles avec la technologie sans fil BLUETOOTH" (→p86).

Activer/désactiver la ZONE 2

- Dirigez la télécommande vers l'appareil et, tout en maintenant la touche ZONE 2 HOLD de la télécommande enfoncée, appuyez sur ϕ . Sur l'appareil principal, appuyez sur la touche ZONE 2 ON/OFF.

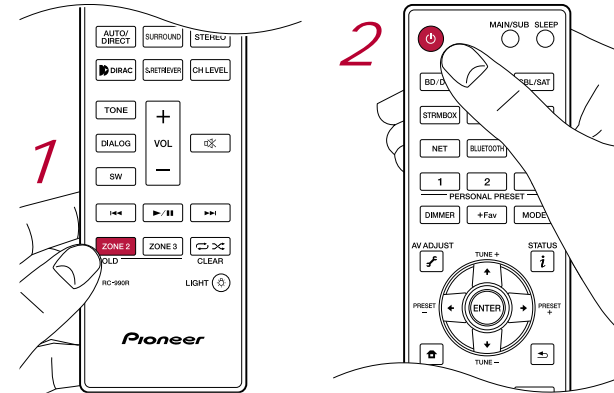

"Z2" s'allume sur l'afficheur de l'appareil principal lorsque la ZONE 2 est activée. Pour désactiver la ZONE 2, répétez la même procédure.

Z2

- Lorsque l'alimentation de cet appareil est mise en veille durant l'utilisation de la ZONE 2, le témoin Z2 s'allume faiblement et le mode passe sur lecture uniquement dans l'autre pièce. De plus, le mode passe sur lecture uniquement dans l'autre pièce lorsque cet appareil est en mode veille et que la ZONE 2 est activée.



Sélection d'une source à lire dans la ZONE 2

1. Tout en maintenant enfoncée la touche ZONE 2 HOLD de la télécommande, appuyez sur le sélecteur d'entrée de l'entrée que vous souhaitez lire dans la pièce concernée.

Sur l'appareil principal, appuyez plusieurs fois sur la touche ZONE CONTROL pour faire apparaître "Z2" sur l'afficheur, puis dans les 8 secondes, utilisez le sélecteur d'entrée pour choisir l'entrée que vous souhaitez lire dans la pièce concernée.

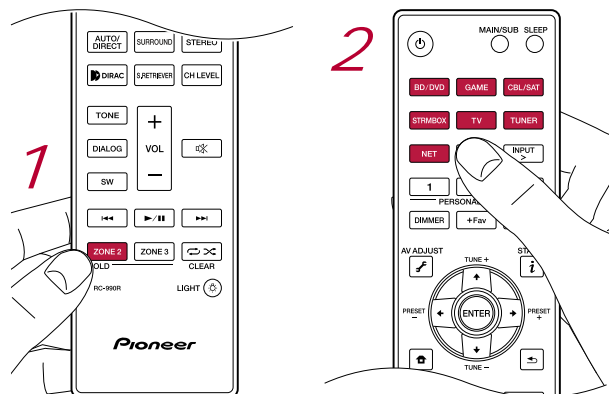

- Les informations d'un périphérique raccordé peuvent s'afficher sur l'écran du téléviseur situé dans une pièce différente. Tout en maintenant la touche ZONE 2 HOLD de la télécommande enfoncée, appuyez sur la touche "i".

Réglage du volume dans la ZONE 2

Lorsque les enceintes ZONE 2 sont utilisées

1. Tout en maintenant la touche ZONE 2 HOLD de la télécommande enfoncée, réglez à l'aide des touches de volume. Pour contrôler avec l'appareil principal, appuyez sur la touche ZONE CONTROL de l'appareil principal et dans les 8 secondes, réglez à l'aide de la molette MASTER VOLUME.

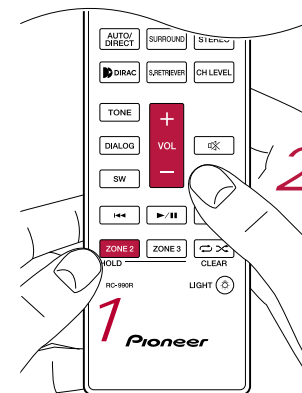

En utilisant un amplificateur intégré dans l'autre pièce

1. Utilisez la molette de volume de l'amplificateur intégré pour régler le volume.
 - En raccordant un amplificateur intégré qui n'a pas de contrôle de volume, dans le menu de configuration du système, réglez "Multi Zone" - "Zone 2" - "Output Level" (→ [p152](#)) sur "Variable" (Valeur par défaut : Fixed). Si vous ne réglez pas cela, la puissance du volume sera très forte ce qui risque d'endommager l'amplificateur intégré, les enceintes, etc. En raccordant un amplificateur intégré qui possède le contrôle de volume, laissez cela sur "Fixed".

❑ Lecture (ZONE 3) (→ [p111](#))



Lecture (ZONE 3)

Note

- La lecture analogique du son provenant d'appareils AV connectés de façon externe est possible.
- Pour utiliser des enceintes Zone 3, dans le menu de configuration du système, réglez "Speaker" - "Configuration" - "Zone Speaker" (→p136) sur "Zone 2/Zone 3".
- Pour utiliser un amplificateur intégré, dans le menu de configuration du système, réglez "Speaker" - "Configuration" (→p134) sur l'une des choses suivantes :
 - Réglez "Speaker Channels" sur "2.1 ch", "3.1 ch", "4.1 ch", ou "5.1 ch"
 - Réglez "Speaker Channels" sur "2.1.2 ch", "3.1.2 ch", "4.1.2 ch", ou "5.1.2 ch", et réglez "Bi-Amp" et "Zone Speaker" sur "No"
- Vous ne pouvez sélectionner la même source pour la pièce principale et l'autre pièce qu'avec les sélecteurs d'entrée "NET" et "BLUETOOTH". De plus, si vous avez sélectionné "NET" dans la pièce principale et que vous sélectionnez ensuite "BLUETOOTH" dans l'autre pièce, la pièce principale passera également à "BLUETOOTH".
- Il n'est pas possible de sélectionner des stations différentes dans la pièce principale et l'autre pièce avec des émissions AM/FM. (Modèles nord-américains et taïwanais)
- Les signaux audio DSD ne peuvent pas être reproduits vers ZONE 3 avec le sélecteur d'entrée "NET".
- Si ZONE 3 est activée, la consommation d'énergie durant la veille augmentera.
- Cette fonction se désactive si vous utilisez "Transmission du son de cet appareil vers des périphériques compatibles avec la technologie sans fil BLUETOOTH" (→p86).

Activer/désactiver la ZONE 3

1. Dirigez la télécommande vers l'appareil et, tout en maintenant la touche ZONE 3 HOLD de la télécommande enfoncée, appuyez sur \odot . Sur l'appareil principal, appuyez sur la touche ZONE 3 ON/OFF.

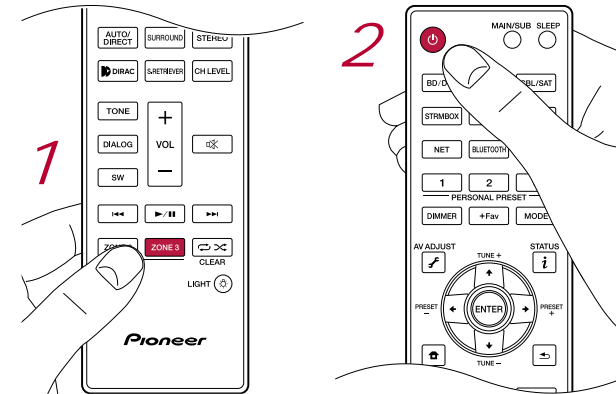

"Z3" s'allume sur l'afficheur de l'appareil principal lorsque la ZONE 3 est activée. Pour désactiver la ZONE 3, répétez la même procédure.

Z3

- Lorsque l'alimentation de cet appareil est mise en veille durant l'utilisation de la ZONE 3, le témoin Z3 s'allume faiblement et le mode passe sur lecture uniquement dans l'autre pièce. De plus, le mode passe sur lecture uniquement dans l'autre pièce lorsque cet appareil est en mode veille et que la ZONE 3 est activée.



Sélection d'une source à lire dans la ZONE 3

1. Tout en maintenant enfoncée la touche ZONE 3 HOLD de la télécommande, appuyez sur le sélecteur d'entrée de l'entrée que vous souhaitez lire dans la pièce concernée.

Sur l'appareil principal, appuyez plusieurs fois sur la touche ZONE CONTROL pour faire apparaître "Z3" sur l'afficheur, puis dans les 8 secondes, utilisez le sélecteur d'entrée pour choisir l'entrée que vous souhaitez lire dans la pièce concernée.

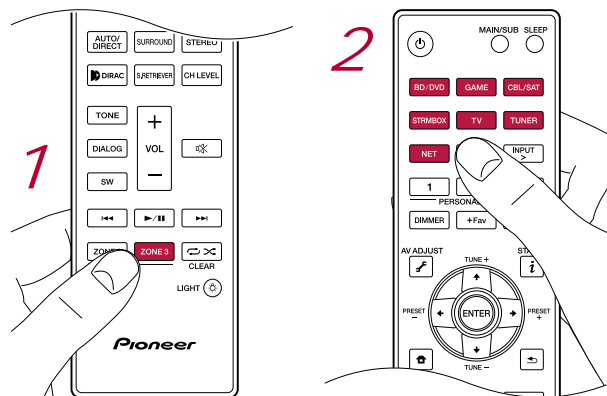

Réglage du volume dans la ZONE 3

Lorsque les enceintes ZONE 3 sont utilisées

1. Tout en maintenant la touche ZONE 3 HOLD de la télécommande enfoncée, réglez à l'aide des touches de volume. Pour contrôler avec l'appareil principal, appuyez sur la touche ZONE CONTROL de l'appareil principal et dans les 8 secondes, réglez à l'aide de la molette MASTER VOLUME.

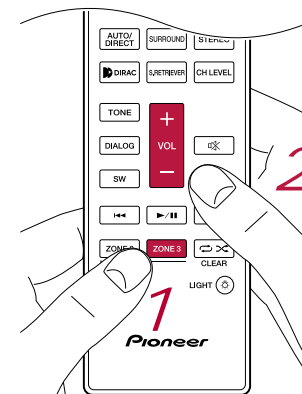

En utilisant un amplificateur intégré dans l'autre pièce

1. Utilisez la molette de volume de l'amplificateur intégré pour régler le volume. En utilisant un amplificateur intégré ne possédant pas de commande de volume, réglez en utilisant la même procédure que celle décrite dans "Lorsque les enceintes ZONE 3 sont utilisées".
 - En raccordant un amplificateur intégré qui n'a pas de contrôle de volume, dans le menu de configuration du système, réglez "Multi Zone" - "Zone 3" - "Output Level" (→ [p153](#)) sur "Variable". Si vous ne réglez pas cela, la puissance du volume sera très forte ce qui risque d'endommager l'amplificateur intégré, les enceintes, etc.



Pour utiliser PERSONAL PRESET

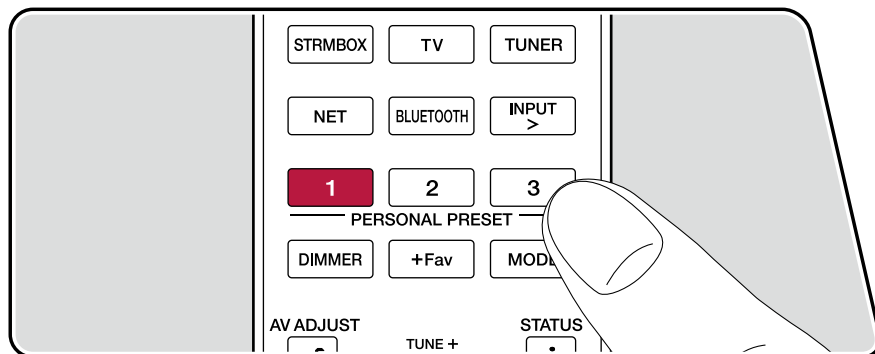

Enregistrement

Vous pouvez enregistrer des réglages (→p114) tels que le sélecteur d'entrée actuel et le mode d'écoute à l'aide des trois touches PERSONAL PRESET, et charger un réglage enregistré en une seule opération.
p. ex.) Une pression sur la touche PERSONAL PRESET commute automatiquement le sélecteur d'entrée sur "TUNER" afin de recevoir la station enregistrée. De même, le mode d'écoute et le niveau du volume sont commutés comme lors de l'enregistrement.

Effectuez les étapes suivantes dans l'état du réglage à enregistrer.

1. Maintenez enfoncée une des touches 1 à 3 de PERSONAL PRESET.
2. "Preset Written" apparaît sur l'afficheur, et le réglage est enregistré. Si l'enregistrement a déjà été effectué, le réglage enregistré est écrasé.

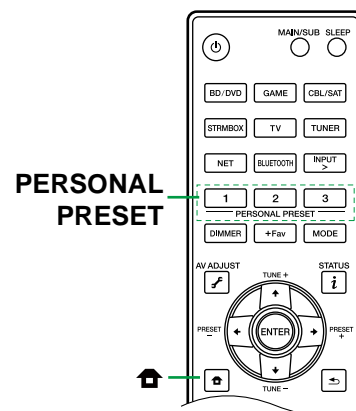

Réglages pouvant être enregistrés

Les réglages suivants peuvent être enregistrés avec PERSONAL PRESET.

- Sélecteur d'entrée (le service réseau ou les stations de radio AM/FM(*) peuvent également être mémorisés.)
 - * Modèles nord-américains et taiwanais
- Destination de sortie (HDMI)
- Mode d'écoute
- Niveau du volume (Limite supérieure "0.0 dB")
(Lorsque ZONE 2/ZONE 3 est activé, le niveau du volume de ZONE 2/ZONE 3 est également enregistré.)
- Destination de sortie (Multi Zone)
- MCACC Memory
- MCACC EQ
- Standing Wave
- Phase Control
- Auto Phase Control Plus
- Sound Delay
- "On" et "Off" de la fonction Sound Retriever
- TREBLE/BASS/DIALOG, etc.
- * Lorsque les stations de radio AM/FM sont mémorisées, les numéros prédéfinis de TUNER "38", "39" et "40" (→[p90](#)) sont remplacés.

Utilisation des réglages enregistrés

1. Appuyez sur une des touches 1 à 3 de PERSONAL PRESET avec laquelle les réglages ont été enregistrés.

Vérification des réglages enregistrés

1. Appuyez sur  pour afficher l'écran d'accueil, sélectionnez "System Setup" - "Input/Output Assign" - "PERSONAL PRESET Information" (→[p132](#)), et appuyez sur ENTER.
2. Les réglages enregistrés sont affichés dans la liste.
 - Certains éléments tels que la fonction Sound Retriever ne sont pas affichés dans la liste.



AV Direct Mode

AV Direct Mode peut améliorer la qualité du son en limitant l'activité des circuits numériques et en supprimant ainsi le bruit qu'ils génèrent. Vous pouvez choisir "AV Direct" pour arrêter momentanément les communications, telles que le réseau, BLUETOOTH et USB, et "AV Direct Net Off", qui coupe l'alimentation de certains circuits numériques. L'un ou l'autre peut être utilisé pour lire le son des périphériques externes connectés aux bornes d'entrée de cet appareil.

- Cette fonction n'est pas disponible avec une source à laquelle Sonos Port ([→p104](#)) est connecté.

Utilisation "AV Direct"

Vous pouvez effectuer les réglages sur l'écran du téléviseur pendant qu'il affiche quelque chose.

1. Appuyez sur  de la télécommande pour afficher le "AV Adjust".
2. Dans le "AV Adjust" sélectionnez "Audio" - "AV Direct Mode" pour activer ou désactiver.
 - "AV Direct" s'éteint automatiquement lorsque vous effectuez l'une des actions suivantes :
 - Mettre cet appareil en veille.
 - Commuter la source d'entrée sur "NET", "BLUETOOTH".
 - Sélectionner la source à laquelle Sonos Port ([→p104](#)) est connecté.
 - Afficher l'écran Accueil.
 - Activer la fonction multizone.
 - Selon les fonctions utilisées, le nom de la piste peut s'afficher sur l'écran et "Off" pour "AV Direct" peut ne pas s'afficher.

Utilisation "AV Direct Net Off"

1. Tout en maintenant la touche ZONE CONTROL enfoncée sur l'appareil principal, appuyez sur la touche STATUS pour que "AV Direct.Net Off" apparaisse sur l'afficheur de l'appareil principal. Certains circuits numériques sont hors tension.
 - "AV DIRECT Net Off" s'éteint automatiquement lorsque vous effectuez l'une des actions suivantes :
 - Mettre cet appareil en veille.
 - Commuter la source d'entrée sur "NET", "BLUETOOTH".
 - Sélectionner la source à laquelle Sonos Port ([→p104](#)) est connecté.
 - Afficher le menu de configuration.
 - Activer la fonction multizone.



Lecture des fichiers musicaux sauvegardés sur un périphérique de stockage USB

Vous pouvez lire des fichiers musicaux stockés sur un périphérique de stockage USB.

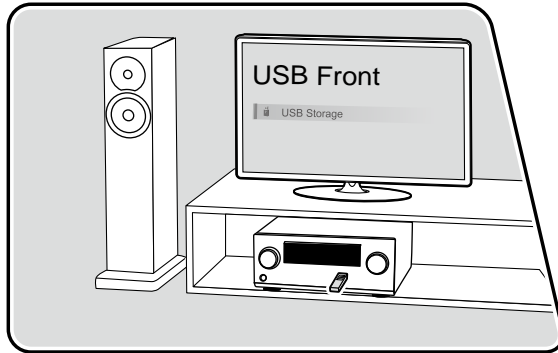

Effectuez la procédure suivante lorsque cet appareil est en marche.

1. Réglez l'entrée du téléviseur sur celle raccordée à l'appareil.
2. Branchez votre périphérique de stockage USB contenant les fichiers de musique au port USB situé sur le panneau frontal ou le panneau arrière de cet appareil.
3. Appuyez sur INPUT > et sélectionnez "USB Front" ou "USB Rear".
 - Si le témoin "USB" clignote sur l'afficheur, vérifiez si le périphérique de stockage USB est branché correctement.
 - Ne débranchez pas le périphérique de stockage USB pendant que "Connecting..." est affiché sur l'afficheur. Cela risque d'entraîner la corruption des données ou un mauvais fonctionnement.
4. Appuyez sur ENTER sur l'écran suivant. La liste des dossiers et des fichiers de musique sur le périphérique de stockage USB s'affiche. Sélectionnez le dossier à l'aide des curseurs et appuyez sur ENTER pour confirmer votre sélection.
5. Avec les curseurs, sélectionnez le fichier de musique, puis appuyez sur ENTER pour lancer la lecture.

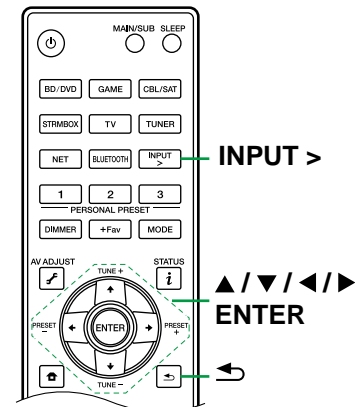

- Pour revenir sur l'écran précédent, appuyez sur ↶.



- Les caractères qui ne peuvent pas être affichés sur cet appareil sont remplacés par des "*".
- Le port USB de cet appareil est conforme à la norme USB 2.0. La vitesse de transfert peut être insuffisante pour certains des contenus que vous lisez, ce qui peut causer des coupures du son, etc.
- Lors de la lecture de fichiers enregistrés avec VBR (débit binaire variable), les temps de lecture peuvent ne pas s'afficher correctement.
- Cet appareil prend en charge la lecture sans intervalle du périphérique de stockage USB dans les conditions suivantes.
Lorsque les fichiers WAV, FLAC et Apple Lossless sont lus en continu avec le même format, fréquence d'échantillonnage, nombre de canaux et débit binaire de quantification.
- Pour afficher le titre de l'album, le nom de l'artiste et de la pochette d'un fichier au format WAV, créez une structure de dossier et des noms de fichiers comme indiqué ci-dessous lors de la sauvegarde de fichiers musicaux. Il est possible d'afficher la pochette en enregistrant un fichier .jpg à afficher sur l'écran dans le dossier du niveau inférieur. Notez qu'un fichier .jpg au volume important peut mettre du temps à s'afficher, ou peut ne pas s'afficher.

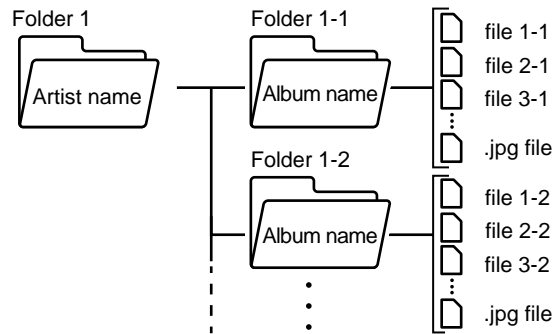

Configuration requise du périphérique de stockage USB

- Cet appareil peut utiliser les périphériques de stockage USB conformes à la norme USB MSC. De même le format des périphériques de stockage USB supporte les formats de système de fichier FAT16 ou FAT32.
- Si le périphérique de stockage USB a été partitionné, chaque section sera considérée comme étant un périphérique indépendant.
- Vous pouvez prendre en charge jusqu'à 20.000 pistes par dossier, et les dossiers peuvent être imbriqués jusqu'à 16 niveaux de profondeur.
- Les concentrateurs USB et les périphériques de stockage USB avec des fonctions de concentrateur ne sont pas pris en charge. Ne branchez pas ces périphériques à l'appareil.
- Si un adaptateur secteur est fourni avec le périphérique de stockage USB, raccordez l'adaptateur secteur, et utilisez-le avec une prise domestique.
- Les périphériques de stockage USB avec des fonctions de sécurité ne sont pas pris en charge sur cet appareil.
- Un média inséré dans le lecteur de carte USB peut ne pas être disponible dans cette fonction. De plus, en fonction du périphérique de stockage USB, une lecture correcte du contenu peut être impossible.
- Lorsqu'un périphérique de stockage USB est utilisé, notre société décline toute responsabilité pour la perte ou la modification des données sauvegardées sur un périphérique de stockage USB, ou le dysfonctionnement du périphérique de stockage USB. Nous vous recommandons de sauvegarder à l'avance les données sauvegardées sur un périphérique de stockage USB.
- Notez que cette commande n'est pas toujours garantie pour tous les périphériques de stockage USB.



Music Server



La lecture en flux des fichiers de musique présents sur les ordinateurs ou dispositifs NAS du réseau domestique connectés au même réseau que cet appareil est prise en charge.

Remarques sur Music Server

- Le serveur réseau de cet appareil est compatible avec les ordinateurs ayant la fonctionnalité serveur de Windows Media® Player 12 installée, ou les NAS compatibles avec la fonctionnalité réseau domestique. Pour utiliser Windows Media® Player 12, vous aurez besoin d'effectuer des réglages au préalable. Notez qu'avec les ordinateurs, seuls les fichiers de musique mémorisés dans la bibliothèque de Windows Media® Player peuvent être lus.
- Lors de la lecture de fichiers enregistrés avec VBR (débit binaire variable), les temps de lecture peuvent ne pas s'afficher correctement.
- Pour les fichiers de musique sur un serveur, il peut y avoir jusqu'à 20 000 pistes par dossier, et les dossiers peuvent être imbriqués jusqu'à 16 niveaux de profondeur.
- En fonction du type de serveur multimédia, l'appareil pourrait ne pas le reconnaître, ou il pourrait ne pas être en mesure de lire les fichiers musicaux.

Réglages de Windows Media® Player 12

1. Mettez en marche votre PC et démarrez Windows Media® Player 12.
2. Dans le menu "Stream", sélectionnez "Turn on media streaming" pour afficher une boîte de dialogue.
 - Si la diffusion en flux du média est déjà activée, sélectionnez "More streaming options..." dans le menu "Stream" pour afficher la liste des périphériques de lecture sur le réseau, puis passez à l'étape 4.
3. Cliquez sur "Turn on media streaming" pour afficher la liste des périphériques de lecture sur le réseau.
4. Sélectionnez cet appareil dans "Media streaming options" et vérifiez qu'il est réglé sur "Allow".
5. Cliquez sur "OK" pour fermer la boîte de dialogue.
6. Ouvrez le menu "Stream" et vérifiez que "Allow remote control of my Player..." est coché.
 - En fonction de la version de Windows Media® Player, le nom des éléments à sélectionner peut être différent de ceux décrits ci-dessus.

☐ Lecture (→ [p119](#))



Lecture

Effectuez la procédure suivante lorsque cet appareil est en marche.

1. Réglez l'entrée du téléviseur sur celle raccordée à l'appareil.
2. Démarrez le serveur (Windows Media® Player 12 ou le périphérique NAS) stockant les fichiers de musique à lire.
3. Assurez-vous que les ordinateurs et/ou les NAS sont correctement connectés au même réseau que cet appareil.
4. Appuyez sur NET pour afficher l'écran de la liste des services réseau.
 - Si le témoin "NET" sur l'afficheur clignote, l'appareil n'est pas correctement connecté au réseau. Vérifiez la connexion.

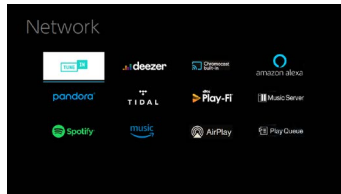

5. Avec les curseurs, sélectionnez "Music Server", puis appuyez sur ENTER.

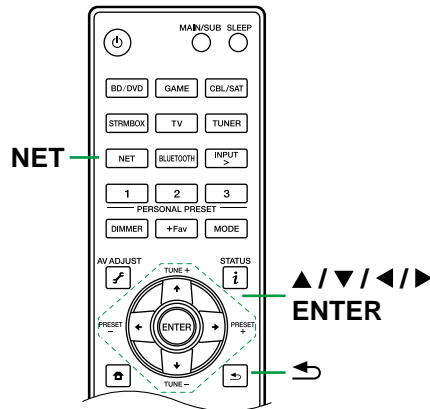

6. Sélectionnez le serveur cible avec les curseurs et appuyez sur ENTER pour afficher l'écran de la liste des éléments.
 - Cet appareil ne peut pas accéder aux photos et vidéos stockées sur les serveurs.
 - En fonction du serveur et des paramètres de partage, le contenu enregistré sur le serveur peut ne pas être affiché.
7. Avec les curseurs, sélectionnez le fichier de musique à lire, puis appuyez sur ENTER pour lancer la lecture.
 - Si "No Item." s'affiche à l'écran, vérifiez si le réseau est connecté correctement.
 - Pour revenir sur l'écran précédent, appuyez sur ↩.

Recherche de fichiers musicaux à sélectionner

Si le serveur que vous utilisez prend en charge les fonctions de recherche, il est possible d'utiliser la fonction de recherche suivante.

Effectuez la procédure suivante avec les serveurs disponibles affichés à l'aide de Music Server.

1. Avec ▲ / ▼, sélectionnez le serveur contenant les fichiers musicaux que vous souhaitez lire, et sélectionnez ENTER.
2. Avec ▲ / ▼, sélectionnez le dossier Search, puis appuyez sur ENTER. Le dossier Search contient les trois dossiers suivants.
 - "Search by Artist" : À sélectionner pour la recherche par nom d'artiste.
 - "Search by Album" : À sélectionner pour la recherche par titre d'album.
 - "Search by Track" : À sélectionner pour la recherche par titre de piste.
3. Avec ▲ / ▼, sélectionnez le dossier, et appuyez sur ENTER.
4. Saisissez un chaîne de caractères à rechercher, et appuyez sur ENTER. Le résultat de la recherche s'affiche alors.
5. Avec ▲ / ▼, sélectionnez les fichiers musicaux à lire, et sélectionnez ENTER.



Contrôler la lecture à distance à partir d'un PC

Vous pouvez utiliser cet appareil pour lire des fichiers musicaux stockés sur votre ordinateur en utilisant l'ordinateur à l'intérieur de votre réseau domestique. Cet appareil supporte la lecture à distance via Windows Media® Player 12. Pour utiliser la fonction de lecture à distance de cet appareil avec Windows Media® Player 12, vous devez le configurer au préalable. (→[p118](#))

Lecture à distance

1. Mettez sous tension l'alimentation de l'appareil.
 2. Mettez en marche votre PC et lancez Windows Media® Player 12.
 3. Sélectionnez avec un clic droit le fichier de musique à lire avec Windows Media® Player 12.
 - Pour lire un fichier de musique à distance sur un autre serveur, ouvrez le serveur cible à partir de "Other Libraries" et sélectionnez le fichier de musique à lire.
 4. Sélectionnez cet appareil dans "Play to" pour ouvrir la fenêtre "Play to" de Windows Media® Player 12 et démarrez la lecture sur l'appareil.
 - Si votre PC fonctionne sous Windows® 10, cliquez sur "Cast to Device" et sélectionnez cet appareil. Des actions sont possibles pendant la lecture à distance à partir de la fenêtre "Play to" du PC. L'écran de lecture s'affiche sur le téléviseur connecté à la sortie HDMI.
 5. Réglez le volume à l'aide de la barre de volume dans la fenêtre "Play to".
 - Quelquefois, le volume affiché dans la fenêtre de lecture à distance peut être différent de celui affiché sur l'afficheur de l'appareil.
 - Lorsque le volume est modifié sur l'appareil, la valeur n'est pas répercutée dans la fenêtre "Play to".
 - Cet appareil ne peut pas lire des fichiers de musique à distance dans les conditions suivantes.
 - Il utilise un service de réseau.
 - Il lit un fichier de musique sur un périphérique de stockage USB.
- La lecture à distance des formats FLAC et DSD n'est pas prise en charge.
 - La lecture à distance ne prend pas en charge la lecture sans intervalle.



Play Queue



Lors du téléchargement de l'appli Pioneer Remote (disponible sur iOS ou Android™) sur des périphériques mobiles, comme un smartphone et une tablette, vous pouvez sauvegarder votre liste de lecture favorite (informations Play Queue) parmi les fichiers musicaux enregistrés dans le périphérique de stockage USB connecté à cet appareil et les fichiers musicaux enregistrés dans l'ordinateur ou le NAS connecté au même réseau que cet appareil et vous pouvez lire la musique sur la liste de lecture. Les informations Play Queue sont effectives jusqu'à ce que le cordon d'alimentation de l'appareil soit débranché de la prise. Consultez "Pioneer Remote App" (→[p181](#)) pour avoir des informations sur l'application.

Ajouter des informations Play Queue

1. Sélectionnez l'entrée "INPUT" sur l'écran de l'application, et touchez l'icône "USB". Ou, sélectionnez l'entrée "NET", et touchez l'icône "USB" ou l'icône "Music Server". (En fonction du modèle, les noms d'icônes peuvent varier.)

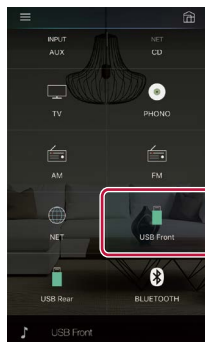

2. Une touche sur l'icône "+" de la piste que vous souhaitez ajouter permet d'ouvrir une fenêtre pour ajouter les informations Play Queue.

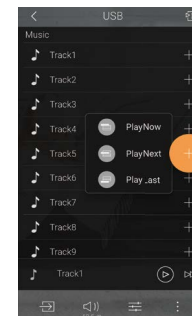

3. Touchez l'icône "Play Now" (🎵), "Play Next" (⏮) ou "Play Last" (⏭) pour ajouter la piste à Play Queue.
 - Si la liste Play Queue ne comporte aucune piste, seul "Play Now" (🎵) apparaît.

Classer et Supprimer

1. Sélectionnez l'entrée "NET", touchez l'icône "Play Queue", et passez à l'écran du service Play Queue.

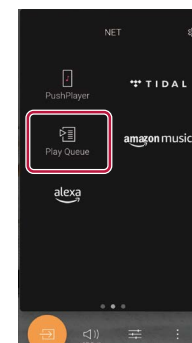

2. Touchez l'icône "☰" de la piste que vous désirez déplacer puis faites-la glisser vers sa destination.

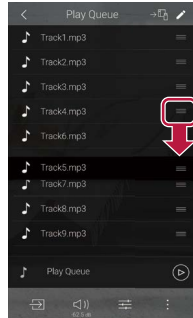

3. Pour supprimer une piste, touchez l'icône édition "✎" pour passer sur le mode édition.

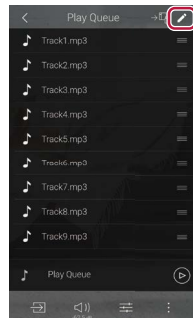

4. Touchez l'icône "☒" à côté de la piste que vous voulez supprimer pour mettre une "✓", ainsi lorsque vous touchez l'icône "🗑️", la piste sera retirée de la Play Queue.
- Pour sélectionner ou désélectionner toutes les pistes, touchez l'icône "☑️" à côté de Play Queue.



Lecture

La lecture commence lorsque vous sélectionnez "Play Now" pour l'ajout Play Queue, ou sélectionnez la piste sur l'écran du service Play Queue.



Branchement d'un émetteur pour la lecture

Lorsque vous branchez un casque sans fil ou un émetteur pour enceinte sans fil à la prise ZONE B LINE OUT de cet appareil, vous pouvez lire la même source avec le casque sans fil ou les enceintes sans fil que celle de la pièce principale.

Raccordements

- Utilisez un câble audio analogique pour brancher la prise ZONE B LINE OUT de cet appareil à l'entrée de l'émetteur.

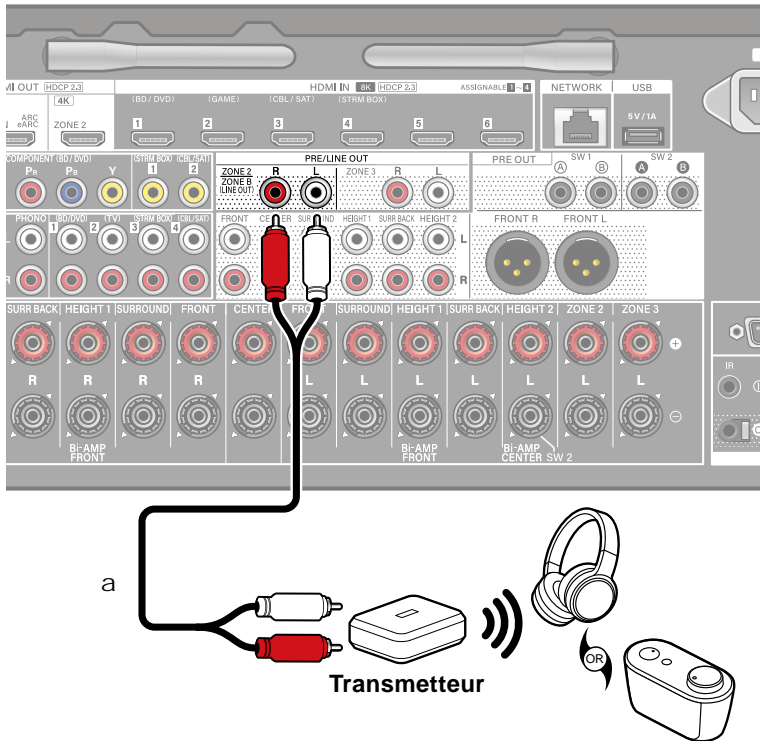

a Câble audio analogique



Configuration

- Appuyez sur la touche  de la télécommande pour afficher l'écran d'accueil, puis réglez "System Setup" - "Speaker" - "Configuration" - "Zone 2 Preout" (→ [p136](#)) sur "Zone B".

Lecture

- Appuyez sur la touche  de la télécommande et sélectionnez "Audio" - "Zone B".
 - Dans les cas suivants, "Zone B" ne peut pas être sélectionné.
 - Lorsque ZONE 2 est activée
 - Lorsque "System Setup" - "Speaker" - "Configuration" - "Zone 2 Preout" sur l'écran d'accueil est réglé sur "Zone 2" (→ [p136](#))
- Sélectionnez une destination de sortie audio.
 - Off** : Reproduit uniquement l'audio vers ZONE A. "A" sur l'affichage de l'appareil principal s'allume.
 - On (A+B)** : Reproduit l'audio vers la ZONE A et la ZONE B. "A" et "B" sur l'affichage de l'appareil principal s'allument.
 - On (B)** : Reproduit uniquement l'audio vers ZONE B. "B" sur l'affichage de l'appareil principal s'allume.

A B

- Démarrez la lecture sur l'appareil AV.
- Réglez le volume sur l'émetteur, etc. dans la ZONE B.



- Lorsque "Zone 2 Preout" est réglé sur "Zone B" et que "Audio" - "Zone B" dans "AV Adjust" est réglé sur "On (A+B)", la sortie de ZONE A est celle illustrée ci-dessous.
 - Lorsque la qualité du son est réglée à l'aide de la touche TONE, la qualité du son change dans la ZONE A ainsi que dans la ZONE B.
 - "System Setup" - "Speaker" - "Distance" (→ [p139](#)) sur l'écran d'accueil, n'aura pas d'effet sur les enceintes surround arrière.
- Si "On (A+B)" est sélectionné comme destination de la sortie audio, vous pouvez sélectionner uniquement le mode d'écoute "Stereo" pour la ZONE A en utilisant la disposition d'enceinte 2.1 ch. En utilisant la disposition d'enceinte 3.1 ch ou plus, vous pouvez sélectionner uniquement le mode d'écoute "Ext.Stereo".



Configuration

System Setup	126
MCACC Pro	157
Network/Bluetooth	167
Configuration Web	174
Configuration initiale avec l'assistant de démarrage automatique	175
Pioneer Remote App	181
Dirac Live	182





System Setup

Utilisez les affichages à l'écran (OSD) qui apparaissent sur le téléviseur pour effectuer les réglages.

Appuyez sur  de la télécommande pour afficher l'écran d'accueil, puis sélectionnez System Setup avec les curseurs de la télécommande et appuyez sur ENTER.

Sélectionnez l'élément à l'aide des touches du curseur ▲ / ▼ / ◀ / ▶ de la télécommande et appuyez sur ENTER pour valider votre sélection.

Utilisez les curseurs ◀ / ▶ pour changer les valeurs par défaut.

- Pour revenir sur l'écran précédent, appuyez sur .
- Pour quitter les réglages, appuyez sur .



Liste des menus

Input/Output Assign	TV Out / OSD	Effectuez les réglages pour la sortie vers le téléviseur et les affichages à l'écran (OSD) qui apparaissent sur le téléviseur.	p128
	HDMI Input	Modifiez l'attribution de l'entrée entre les sélecteurs d'entrée et les prises HDMI IN.	p130
	Video Input	Modifiez l'attribution de l'entrée entre les sélecteurs d'entrée et les prises COMPONENT VIDEO IN et les prises VIDEO IN.	p130
	Digital Audio Input	Modifiez l'attribution de l'entrée entre les sélecteurs d'entrée et les prises DIGITAL AUDIO IN COAXIAL/OPTICAL.	p130
	Analog Audio Input	Modifiez l'attribution de l'entrée entre les sélecteurs d'entrée et les prises AUDIO IN.	p131
	Input Skip	Vous pouvez ignorer les entrées auxquelles rien n'est raccordé en les sélectionnant à l'aide de la molette INPUT SELECTOR de l'appareil principal ou avec la touche INPUT SELECT de la télécommande.	p131
	PERSONAL PRESET Information	Confirmez les contenus enregistrés des touches 1 à 3 de PERSONAL PRESET.	p132
Speaker	Configuration	Modifiez les réglages de l'environnement de raccordement des enceintes.	p134
	Crossover	Modifiez les réglages des fréquences de croisement.	p137
	Distance	Réglez la distance de chaque enceinte à la position d'écoute.	p139
	Channel Level	Ajustez le niveau de volume de chaque enceinte.	p140
	Dolby Enabled Speaker	Modifiez les réglages des Enceintes activées Dolby.	p140
	Speaker Virtualizer	La fonction Speaker Virtualizer peut être basculée entre On et Off.	p140



Audio Adjust	Dual Mono/Mono	Modifiez les réglages de la lecture multiplex audio.	p141
	Dolby	Modifiez le réglage lors de l'entrée de signaux Dolby.	p141
	DTS/IMAX	Modifiez le réglage lors de l'entrée de signaux DTS.	p142
	LFE Mute Level	Réglez le niveau de l'effet des basses fréquences (LFE) des signaux de la série Dolby Digital, de la série DTS, PCM multicanal et DSD.	p143
	Volume	Modifiez les réglages du Volume.	p143
Source	Input Volume Absorber	Ajustez le niveau du volume en cas de différences de niveau de volume entre les périphériques connectés à l'appareil.	p144
	Name Edit	Définissez un nom facile pour chaque entrée.	p144
	Audio Select	Choisissez la priorité de sélection d'entrée lorsque plusieurs sources audio sont raccordées à un seul sélecteur d'entrée.	p145
Hardware	HDMI	Modifiez les réglages des fonctions HDMI.	p146
	Power Management	Modifiez les réglages de la fonction d'économie d'énergie.	p148
	12V Trigger A	Le paramètre de sortie 12V TRIGGER OUT A peut être défini pour chaque sélecteur d'entrée.	p150
	12V Trigger B	Le paramètre de sortie 12V TRIGGER OUT B peut être défini pour chaque sélecteur d'entrée.	p150
	Works with SONOS	Changez les réglages pour effectuer une connexion avec le Sonos Port.	p151
Multi Zone	Zone 2	Modifiez les réglages de la Zone 2.	p152
	Zone 3	Modifiez les réglages de la Zone 3.	p153
	Remote Play Zone	Modifiez les réglages de la lecture à distance.	p154
Miscellaneous	Tuner	Permet de changer les paramètres de Tuner.	p155
	Remote ID	Modifiez l'ID de la télécommande.	p155
	Firmware Update	Modifiez les réglages de Mise à jour du micrologiciel.	p155
	Initial Setup	Effectuez la configuration initiale à partir du menu de configuration.	p156
	Lock	Verrouillez le menu Setup pour que les réglages ne puissent pas être modifiés.	p156
	Factory Reset	Tous les réglages sont rétablis à ceux d'usine par défaut.	p156



Input/Output Assign

■ TV Out / OSD

Effectuez les réglages pour la sortie vers le téléviseur et les affichages à l'écran (OSD) qui apparaissent sur le téléviseur.

□ HDMI Out (Valeur par défaut : MAIN)

Sélectionnez la prise HDMI qui est connectée au téléviseur.

- Si des périphériques avec des résolutions différentes sont connectés à la prise HDMI OUT MAIN et à la prise SUB, les images sont restituées avec une résolution plus faible.

MAIN	Lorsque vous connectez le téléviseur à la prise HDMI OUT MAIN
SUB	Lorsque vous connectez le téléviseur à la prise HDMI OUT SUB
MAIN+SUB	Lors de la connexion aux prises MAIN et SUB

□ Dolby Vision (Valeur par défaut : MAIN)

Ce réglage n'est nécessaire que si vous avez réglé "HDMI Out" sur "MAIN+SUB", "Zone 2 HDMI" (→p129) sur "Use", et que la même vidéo est reproduite simultanément par plusieurs prises HDMI OUT, par exemple lorsque la même vidéo de la ZONE 2 est émise par les prises MAIN ou SUB HDMI OUT.

MAIN	Pour reproduire une vidéo Dolby Vision vers un téléviseur qui prend en charge la fonctionnalité Dolby Vision branché à la prise HDMI OUT MAIN.
SUB	Pour reproduire une vidéo Dolby Vision vers un téléviseur qui prend en charge la fonctionnalité Dolby Vision branché à la prise HDMI OUT SUB.
ZONE 2	Pour reproduire une vidéo Dolby Vision vers un téléviseur qui prend en charge la fonctionnalité Dolby Vision branché à la prise HDMI OUT ZONE 2.
Off	Après la sélection de "MAIN" ou "SUB", si la vidéo sur le téléviseur n'apparaît pas correctement

□ Upscaling (Valeur par défaut : Off)

En utilisant un téléviseur qui prend en charge le 4K/8K, les signaux vidéo qui entrent en 1080p peuvent être convertis de façon ascendante et être reproduit en 4K/8K. Les signaux vidéo entrant en 4K peuvent également être automatiquement reproduits en 8K Notez que pour produire en 8K, vous devez régler "HDMI 4K/8K Signal Format" (→p129) sur "8K Standard" ou "8K Enhanced", et brancher un téléviseur compatible avec le format de signal 8K à l'aide d'un câble HDMI.

- Si le téléviseur ne prend pas en charge la résolution 4K/8K avec la même fréquence que la fréquence des signaux vidéo de l'entrée HDMI, la conversion ascendante en 4K ou 8K ne sera pas correctement effectuée. Vérifiez la fréquence de la résolution 4K/8K prise en charge par le téléviseur, puis changez la résolution de l'entrée des signaux vidéo depuis l'appareil AV.

Off	Lorsque cette fonction n'est pas utilisée <ul style="list-style-type: none"> • Sélectionnez "Off" si votre téléviseur ne prend pas en charge le 4K/8K.
Auto	Lorsque cette fonction est utilisée

□ Super Resolution (Valeur par défaut : 2)

Lorsque vous avez réglé "Upscaling" sur "Auto", vous pouvez choisir le degré de correction du signal vidéo parmi "Off" et "1" (faible) à "3" (fort).



Input/Output Assign

HDMI 4K/8K Signal Format

Réglez le format du signal 4K/8K entrant et sortant avec cet appareil. Réglez pour adapter le téléviseur ou le lecteur raccordé.

- La résolution correspondante est différente en fonction de la prise HDMI branchée. Voir "Résolutions d'entrée correspondantes" (→ [p217](#)) pour avoir plus de détails.

BD/DVD	(Valeur par défaut : 4K Enhanced)
GAME	(Valeur par défaut : 8K Enhanced)
CBL/SAT	(Valeur par défaut : 4K Enhanced)
STRM BOX	(Valeur par défaut : 4K Enhanced)
HDMI 5	(Valeur par défaut : 4K Enhanced)
HDMI 6	(Valeur par défaut : 4K Enhanced)

4K Standard	En utilisant un câble HDMI haute vitesse qui prend en charge 10,2 Gbps pour raccorder un téléviseur ou un lecteur compatible avec des formats de signal 4K standards (4K 30 Hz, etc.)
4K Enhanced	En utilisant un câble HDMI premium haute vitesse qui prend en charge 18 Gbps pour raccorder un téléviseur ou un lecteur compatible avec des formats de signal 4K haute-définition (4K 60 Hz, 4K HDR, etc.) <ul style="list-style-type: none"> Il pourrait y avoir des interruptions d'image en fonction de l'appareil et du câble HDMI branchés. Si cela se produit, passez sur "4K Standard".
8K Standard	En utilisant un câble HDMI ULTRA High Speed qui prend en charge 48 Gbps pour raccorder un téléviseur ou un lecteur compatible avec les formats de signal 4K 120 Hz, 5K 30 Hz, ou 8K 30 Hz
8K Enhanced	En utilisant un câble HDMI ULTRA High Speed qui prend en charge 48 Gbps pour raccorder un téléviseur ou un lecteur compatible avec les formats de signal 5K 60 Hz, ou 8K 60 Hz

Zone 2 HDMI (Valeur par défaut : Not Use)

Effectuez le réglage pour diffuser vers le téléviseur de l'autre pièce (ZONE 2) raccordé à la prise HDMI OUT ZONE 2.

Use	Active cette fonction
Not Use	Désactive cette fonction <ul style="list-style-type: none"> Lorsque la vidéo et le son entrant par HDMI sont restitués vers ZONE 2, réglez sur "Use".

OSD Language (Valeur par défaut : English)

Sélectionnez la langue d'affichage à l'écran parmi celles qui suivent. (Modèles nord-américains et taiwanais) Anglais, Allemand, Français, Espagnol, Italien, Hollandais, Suédois (Modèles européen, australien et asiatique) Anglais, Allemand, Français, Espagnol, Italien, Hollandais, Suédois, Russe, Chinois

Impose OSD (Valeur par défaut : On)

Choisir d'afficher ou non les informations sur l'écran du téléviseur lorsque le volume est réglé ou lorsque l'entrée est changée, par exemple.

On	L'OSD s'affiche sur le téléviseur <ul style="list-style-type: none"> L'OSD peut ne pas s'afficher en fonction du signal d'entrée, même si "On" est sélectionné. Lorsque des signaux Dolby Vision sont reçus, la barre de volume passe de bleue à magenta.
Off	L'OSD ne s'affiche pas sur le téléviseur

Screen Saver (Valeur par défaut : 3 minutes)

Réglez l'heure de démarrage de l'économiseur d'écran. Sélectionnez une valeur parmi "3 minutes", "5 minutes", "10 minutes" et "Off".



Input/Output Assign

■ HDMI Input

Modifiez l'attribution de l'entrée entre les sélecteurs d'entrée et les prises HDMI IN.

- BD/DVD** (Valeur par défaut : HDMI 1 (HDCP 2.3))
- GAME** (Valeur par défaut : HDMI 2 (HDCP 2.3))
- CBL/SAT** (Valeur par défaut : HDMI 3 (HDCP 2.3))
- STRM BOX** (Valeur par défaut : HDMI 4 (HDCP 2.3))

"HDMI 1 (HDCP 2.3)" à "HDMI 4 (HDCP 2.3)" :

Attribuez une prise HDMI IN à chacun des sélecteurs d'entrée. Si vous n'attribuez pas de prise, sélectionnez "---". Pour sélectionner une prise HDMI IN déjà attribuée à un autre sélecteur d'entrée, modifier d'abord son réglage sur "---".

■ Video Input

Vous pouvez modifier les paramètres d'attribution des prises COMPONENT VIDEO IN et des prises VIDEO IN qui sont attribués à chaque sélecteur d'entrée. Si vous n'attribuez pas de prise, sélectionnez "---".

- BD/DVD** (Valeur par défaut : COMPONENT)
- GAME** (Valeur par défaut : ---)
- CBL/SAT** (Valeur par défaut : VIDEO 2)
- STRM BOX** (Valeur par défaut : VIDEO 1)

COMPONENT	Attribuez les prises COMPONENT VIDEO IN à n'importe quel sélecteur d'entrée.
VIDEO 1, VIDEO 2	Attribuez les prises VIDEO IN à n'importe quel sélecteur d'entrée.

■ Digital Audio Input

Modifiez l'attribution de l'entrée entre les sélecteurs d'entrée et les prises DIGITAL AUDIO IN COAXIAL/OPTICAL. Si vous n'attribuez pas de prise, sélectionnez "---".

- BD/DVD** (Valeur par défaut : COAXIAL 1)
- GAME** (Valeur par défaut : OPTICAL 3)
- CBL/SAT** (Valeur par défaut : COAXIAL 2)
- STRM BOX** (Valeur par défaut : ---)
- CD** (Valeur par défaut : OPTICAL 1)
- TV** (Valeur par défaut : OPTICAL 2)
- TUNER** (Valeur par défaut : ---) *Modèles européens, australiens, et asiatiques

COAXIAL 1, COAXIAL 2, OPTICAL 1, OPTICAL 2, OPTICAL 3	Attribuez les prises COAXIAL ou les prises OPTICAL à un sélecteur d'entrée.
---	---



Input/Output Assign

■ Analog Audio Input

Modifiez l'attribution de l'entrée entre les sélecteurs d'entrée et les prises AUDIO IN. Si vous n'attribuez pas de prise, sélectionnez "---".

- BD/DVD** (Valeur par défaut : **AUDIO 1**)
- GAME** (Valeur par défaut : **---**)
- CBL/SAT** (Valeur par défaut : **AUDIO 4**) *1
- STRM BOX** (Valeur par défaut : **AUDIO 3**)
- CD** (Valeur par défaut : **Balanced**)
- TV** (Valeur par défaut : **AUDIO 2**)
- TUNER** (Valeur par défaut : **AUDIO 4**) *2

*1 Modèles nord-américain et taiwanais

*2 Modèles européen, australien et asiatique

AUDIO 1, AUDIO 2, AUDIO 3, AUDIO 4, Balanced	Attribuez les prises AUDIO IN à n'importe quel sélecteur d'entrée.
--	--

■ Input Skip

Vous pouvez ignorer les entrées auxquelles rien n'est raccordé en les sélectionnant à l'aide de la molette INPUT SELECTOR de l'appareil principal ou avec la touche INPUT SELECT de la télécommande.

- BD/DVD** (Valeur par défaut : **Use**)
- GAME** (Valeur par défaut : **Use**)
- CBL/SAT** (Valeur par défaut : **Use**)
- STRM BOX** (Valeur par défaut : **Use**)
- HDMI 5** (Valeur par défaut : **Use**)
- HDMI 6** (Valeur par défaut : **Use**)
- AUX** (Valeur par défaut : **Use**)
- CD** (Valeur par défaut : **Use**)
- TV** (Valeur par défaut : **Use**)
- PHONO** (Valeur par défaut : **Use**)
- TUNER** (Valeur par défaut : **Use**)
- NET** (Valeur par défaut : **Use**)
- USB Front** (Valeur par défaut : **Use**)
- USB Rear** (Valeur par défaut : **Use**)
- BLUETOOTH** (Valeur par défaut : **Use**)

Use	Utiliser cette entrée.
Skip	Ignorer cette entrée.



Input/Output Assign

■ PERSONAL PRESET Information

Confirmez les contenus enregistrés des touches 1 à 3 de PERSONAL PRESET. Les réglages enregistrés sont affichés dans la liste.

□ Preset (Valeur par défaut : Preset 1)

Permet de sélectionner un numéro préréglé parmi "Preset 1", "Preset 2" et "Preset 3".

(Main)

Élément de réglage	Valeur par défaut	Détails de réglage
Input Selector	---	Permet d'afficher le sélecteur d'entrée qui a été réglé.
HDMI Out	---	Permet d'afficher la destination de sortie (HDMI) qui a été sélectionnée.
NetworkService	---	Permet d'afficher le service réseau défini et le nom de la station.
Band/Station	---	Permet d'afficher la bande "AM" ou "FM" sélectionnée et le nom prédéfini de la station. * Modèles nord-américains et taïwanais
Listening Mode	---	Permet d'afficher le mode d'écoute qui a été réglé.
Volume	---	Permet d'afficher le niveau du volume qui a été réglé. (Limite supérieure "0.0 dB")
Multi Zone	---	Affiche la destination de sortie (Multi Zone) qui a été réglée.
MCACC Memory	---	Affiche le numéro de la mémoire MCACC définie.
MCACC EQ	---	Affiche l'état de la mémoire MCACC EQ définie.
Standing Wave	---	Affiche l'état du réglage Standing Wave défini.

Élément de réglage	Valeur par défaut	Détails de réglage
Phase Control	---	Affiche l'état du Phase Control défini.
Auto Phase Control Plus	---	Affiche la valeur de réglage du Auto Phase Control Plus défini.
Sound Delay	---	Affiche la valeur de réglage du Sound Delay défini.

- "Band/Station" s'affiche uniquement lorsque le sélecteur d'entrée est réglé sur "TUNER".
- "Network Service" s'affiche uniquement lorsque le sélecteur d'entrée est réglé sur "NET".
- Le nom prédéfini de "Band/Station" (uniquement lorsque le sélecteur d'entrée est réglé sur "TUNER") s'affiche avec le nom défini avec "Source" - "Name Edit". Si le nom n'est pas réglé, la fréquence de la station de radio est affichée à la place.



Input/Output Assign

(Zone 2)

Élément de réglage	Valeur par défaut	Détails de réglage
Input Selector	---	Permet d'afficher le sélecteur d'entrée qui a été réglé.
NetworkService	---	Permet d'afficher le service réseau qui a été sélectionné.
Band	---	Permet d'afficher la bande, "AM" ou "FM" qui a été réglée. * Modèles nord-américains et taiwanais
Station	---	Permet d'afficher le nom prédéfini de la station de radio qui a été sélectionnée.

- "Band" est affiché uniquement lorsque le sélecteur d'entrée est réglé sur "TUNER".
- "Station" s'affiche uniquement lorsque le sélecteur d'entrée est réglé sur "TUNER" ou "NET".
- "Network Service" s'affiche uniquement lorsque le sélecteur d'entrée est réglé sur "NET".
- Le nom prédéfini de "Station" (uniquement lorsque le sélecteur d'entrée est réglé sur "TUNER") s'affiche avec le nom défini avec "Source" - "Name Edit". Si le nom n'est pas réglé, la fréquence de la station de radio est affichée à la place.

(Zone 3)

Élément de réglage	Valeur par défaut	Détails de réglage
Input Selector	---	Permet d'afficher le sélecteur d'entrée qui a été réglé.
NetworkService	---	Permet d'afficher le service réseau qui a été sélectionné.
Band	---	Permet d'afficher la bande, "AM" ou "FM" qui a été réglée. * Modèles nord-américains et taiwanais
Station	---	Permet d'afficher le nom prédéfini de la station de radio qui a été sélectionnée.

- "Band" est affiché uniquement lorsque le sélecteur d'entrée est réglé sur "TUNER".
- "Station" s'affiche uniquement lorsque le sélecteur d'entrée est réglé sur "TUNER" ou "NET".
- "Network Service" s'affiche uniquement lorsque le sélecteur d'entrée est réglé sur "NET".
- Le nom prédéfini de "Station" (uniquement lorsque le sélecteur d'entrée est réglé sur "TUNER") s'affiche avec le nom défini avec "Source" - "Name Edit". Si le nom n'est pas réglé, la fréquence de la station de radio est affichée à la place.



Speaker

■ Configuration

Modifiez les réglages de l'environnement de raccordement des enceintes.

- Si les paramètres de "Speaker Channels", "Subwoofer", "Height 1 Speaker", ou "Height 2 Speaker" ont été modifiés, les résultats de mesure Dirac Live (→[p178](#), [p182](#)) seront supprimés.

□ Speaker Channels (Valeur par défaut : 7.1.4 ch)

Sélectionnez "2.1 ch", "3.1 ch", "4.1 ch", "5.1 ch", "6.1 ch", "7.1 ch", "2.1.2 ch", "3.1.2 ch", "4.1.2 ch", "5.1.2 ch", "6.1.2 ch", "7.1.2 ch", "4.1.4 ch", "5.1.4 ch", "6.1.4 ch", ou "7.1.4 ch" selon le nombre de canaux d'enceinte connecté.

□ Subwoofer Preout (Valeur par défaut : SW 1 & SW 2)

Déterminez si un caisson de basse alimenté est branché ou non.

No	Lorsqu'aucun caisson de basse sous tension n'est branché
SW 1	En branchant 1 ou 2 caissons de basse alimentés à la borne SW1
SW 1 & SW 2	En branchant 1 ou 2 caissons de basse alimentés à la borne SW1 et à la borne SW 2

- Des signaux différents sont produits par les bornes SW1 et SW2. Le niveau du volume peut également être réglé séparément. (→[p140](#))
- Les mêmes signaux sont produits par "A" et "B" de la borne SW1. La borne SW2 possède également la même caractéristique.

□ Passive Subwoofer (Valeur par défaut : No)

Déterminez si un caisson de basse passif est branché ou non.

No	Lorsqu'aucun caisson de basse passif n'est branché
1 ch	Lorsque 1 caisson de basse passif est branché <ul style="list-style-type: none"> • Branchez à la prise HEIGHT 2 (SW1).
2 ch	Lorsque 2 caissons de basse passifs sont branchés <ul style="list-style-type: none"> • Branchez le premier à la prise HEIGHT 2 (SW 1) et le deuxième à la prise HEIGHT 2 (SW 2).

- Ce réglage ne peut pas être sélectionné sous les conditions suivantes.
 - "Bi-Amp" est réglé sur "Front/Center"
 - "Zone Speaker" est réglé sur "Zone 2/Zone 3"
 - "Speaker Channels" est réglé sur "6.1.4 ch" ou "7.1.4 ch"
 - "Speaker Channels" est réglé sur "6.1.2 ch", "7.1.2 ch", "4.1.4 ch", ou "5.1.4 ch", et "Zone Speaker" est réglé sur "Zone 2" ou "Bi-Amp" est réglé sur "Front"
 - "Speaker Channels" est réglé sur "2.1.2 ch", "3.1.2 ch", "4.1.2 ch", ou "5.1.2 ch" et "Bi-Amp" est réglé sur "Front"
 - "Speaker Channels" est réglé sur "6.1 ch" ou "7.1 ch" et "Zone Speaker" est réglé sur "Zone 2" et "Bi-Amp" est réglé sur "Front"



Speaker

Height 1 Speaker (Valeur par défaut : Top Front)

Définissez le type d'enceinte si les enceintes en hauteur sont raccordées aux bornes HEIGHT 1.

Sélectionnez "Top Middle", "Top Rear", "Rear High", "Dolby Speaker (Front)", "Dolby Speaker (Surr)", "Dolby Speaker (Back)", "Front High" ou "Top Front" en fonction du type et du positionnement des enceintes raccordées.

- Le paramètre ne peut pas être sélectionné si "Bi-Amp" est réglé sur "Front/Center".
- Lorsque deux paires d'enceintes en hauteur sont utilisées, "Top Rear", "Rear High", "Dolby Speaker (Surr)", et "Dolby Speaker (Back)" ne peuvent pas être sélectionnés.
- "Dolby Speaker (Surr)" et "Dolby Speaker (Back)" peuvent uniquement être sélectionnés lorsque les enceintes surround ou les enceintes surround arrière sont respectivement utilisées. Vous pouvez vérifier les enceintes que vous utilisez sur le schéma affiché dans "Speaker Channels".
- Si un élément ne peut pas être sélectionné même avec un raccordement correct, vérifiez que les paramètres dans "Speaker Channels" correspondent bien au nombre de canaux connectés.

Height 2 Speaker (Valeur par défaut : Top Rear)

Définissez le type d'enceinte si les enceintes en hauteur sont raccordées aux bornes HEIGHT 2.

Sélectionnez "Front High", "Top Front", "Top Middle", "Top Rear", "Rear High", "Dolby Speaker (Front)", "Dolby Speaker (Surr)" ou "Dolby Speaker (Back)" en fonction du type et du positionnement des enceintes raccordées. Cependant, les options sélectionnables pour "Height 1 Speaker" sont les suivantes.

- Si "Height 1 Speaker" est réglé sur "Front High" : Choisissez parmi "Top Middle", "Top Rear", "Rear High", "Dolby Speaker (Surr)", ou "Dolby Speaker (Back)".
- Si "Height 1 Speaker" est réglé sur "Top Front" ou "Dolby Speaker (Front)" : Choisissez parmi "Top Rear", "Rear High", "Dolby Speaker (Surr)", ou "Dolby Speaker (Back)".
- Si "Height 1 Speaker" est réglé sur "Top Middle" : Fixé sur "Rear High".
- "Dolby Speaker (Surr)" et "Dolby Speaker (Back)" peuvent uniquement être sélectionnés lorsque les enceintes surround ou les enceintes surround arrière sont respectivement utilisées. Vous pouvez vérifier les enceintes que vous utilisez sur le schéma affiché dans "Speaker Channels".
- Si un élément ne peut pas être sélectionné même avec un raccordement correct, vérifiez que les paramètres dans "Speaker Channels" correspondent bien au nombre de canaux connectés.



Speaker

Zone Speaker (Valeur par défaut : No)

Déterminez si les enceintes ZONE 2 et les enceintes ZONE 3 sont en cours d'utilisation.

- Ce réglage ne peut pas être sélectionné lorsque "Zone 2 Preout" est réglé sur "Zone B".

No	Lorsque ni les enceintes ZONE 2 ni les enceintes ZONE 3 sont utilisées
Zone 2	Lorsque les enceintes ZONE 2 sont utilisées
Zone 2/Zone 3	Lorsque les enceintes ZONE 2 ainsi que les enceintes ZONE 3 sont utilisées

Zone 2 Preout (Valeur par défaut : Zone 2)

Définissez une destination de sortie du son provenant de la prise ZONE 2 PRE/ LINE OUT / ZONE B LINE OUT.

- Ce paramètre sera fixé sur "Zone 2" si "Zone Speaker" est réglé sur "Zone 2" ou "Zone 2/Zone 3".

Zone 2	Lors du branchement d'un amplificateur intégré dans une pièce différente (ZONE 2)
Zone B	Lors du branchement d'un amplificateur intégré, d'un émetteur de casque sans fil, etc. vers la ZONE B

Bi-Amp (Valeur par défaut : No)

Définissez si les enceintes sont raccordées en bi-amplification.

- Vous ne pouvez pas sélectionner un réglage autre que "No" ou "Front" en utilisant des enceintes ZONE.

No	Lorsqu'aucune enceinte n'est branchée en bi-amplification
Front	Lorsque seules les enceintes avant sont branchées en bi-amplification <ul style="list-style-type: none"> • Ce réglage ne peut pas être sélectionné sous les conditions suivantes. <ul style="list-style-type: none"> – "Speaker Channels" est réglé sur "6.1.4 ch" ou "7.1.4 ch" – "Speaker Channels" est réglé sur "6.1.2 ch", "7.1.2 ch", "4.1.4 ch", ou "5.1.4 ch" et "Zone Speaker" est réglé sur "Zone 2" ou "Zone 2/Zone 3" – "Speaker Channels" est réglé sur "6.1 ch", "7.1 ch", ou "2.1.2 ch" à "5.1.2 ch" et "Zone Speaker" est réglé sur "Zone 2/ Zone 3"
Front/Center	Lorsque les enceintes avant et l'enceinte centrale sont branchées en bi-amplification Ceci peut uniquement être sélectionné si vous avez réglé "Speaker Channels" sur "3.1 ch", "5.1 ch", ou "7.1 ch".

Speaker Impedance (Valeur par défaut : 6 ohms or above)

Réglez l'impédance (Ω) des enceintes connectées.

- Pour l'impédance, vérifiez les indications à l'arrière des enceintes ou leur mode d'emploi.

4ohms	Lorsque l'une des enceintes branchées est dotée d'une impédance de 4 Ω ou plus, jusqu'à moins de 6 Ω
6 ohms or above	Lorsque toutes les enceintes raccordées ont une impédance de 6 Ω ou plus



Speaker

■ Crossover

Définissez le nombre de Hz dans la plage des basses fréquences qui est produit par chaque enceinte et ce qui devrait être produit par le caisson de basse. Lorsque le caisson de basse n'est pas utilisé, sélectionnez "Full Band" pour que les graves soient produits par les enceintes.

- Lorsque Dirac Live Bass Control (→p182) est utilisé, le réglage de la fréquence crossover effectué ici n'est pas disponible. Réglez en utilisant Pioneer Remote App (→p181).

□ Dirac Live Bass Control (Valeur par défaut : Off)

Utilisez Dirac Live Bass Control pour régler la fréquence crossover.

On	En utilisant Dirac Live Bass Control. Ceci peut être sélectionné lorsque les mesures Dirac Live Bass Control sont effectuées.
Off	Lorsque cette fonction ne doit pas être utilisée

□ Setting Type (Valeur par défaut : Common)

Réglez la fréquence crossover pour l'adapter aux enceintes.

Common	Réglez une fréquence crossover commune pour chaque canal d'enceinte. Sélectionnez "Small" ou "Large" pour chaque canal d'enceinte.
Individual	Réglez une fréquence crossover individuelle pour chaque canal d'enceinte. Vous pouvez régler à partir de 40Hz, en faisant référence à la fréquence crossover pour enceinte.

- Front (Valeur par défaut : Small/80 Hz)
- Center (Valeur par défaut : Small/80 Hz)
- Height 1 (Valeur par défaut : Small/80 Hz)
- Height 2 (Valeur par défaut : Small/80 Hz)
- Surround (Valeur par défaut : Small/80 Hz)
- Surround Back (Valeur par défaut : Small/80 Hz)
- Crossover (Valeur par défaut : 80 Hz)
- LPF of LFE (Valeur par défaut : 120 Hz)

- Ce paramètre est désactivé lorsque le mode son IMAX a été appliqué. Toutefois, lorsque "IMAX User Setting" (→p142) est "Manual" (la valeur par défaut est Auto), il est activé.

Front :

Lorsque le "Setting Type" est "Common" (→p137)

Réglez en fonction des enceintes à utiliser.

"Small" : Lorsque vous n'utilisez pas d'enceintes avant stationnaires.

"Large" : Lorsque vous utilisez des enceintes avant stationnaires.

- Si "Configuration" - "Subwoofer" est sur "No", "Front" sera fixé sur "Large" et la gamme des graves des autres canaux sera émise depuis les enceintes avant. Consultez le mode d'emploi de vos enceintes pour effectuer la configuration.

Lorsque le "Setting Type" est "Individual" (→p137)

Définissez le nombre de Hz pour la plage de chaque canal, avec des fréquences crossover sélectionnables entre "40 Hz" et "200 Hz".

"Full Band" : La bande complète sera émise.

- Si le réglage de "Configuration" - "Subwoofer Preout" ou "Passive Subwoofer" est "No", le réglage de "Front" se fixe sur "Full Band" et la plage des basses fréquences de chacune des autres enceintes est produite par les enceintes avant. Consultez le mode d'emploi de vos enceintes pour effectuer la configuration.



Speaker

Center, Height 1, Height 2, Surround :

Lorsque le "Setting Type" est "Common" (→[p137](#))

Réglez en fonction des enceintes à utiliser.

"Small" : Lorsque des enceintes dont le diamètre est de 16 cm ou inférieur, doivent être utilisées.

"Large" : Lorsque des enceintes dont le diamètre est supérieur à 16 cm, doivent être utilisées.

- Lorsque "Front" est réglé sur "Small", ceci se règle sur "Small".
- Si un élément ne peut pas être sélectionné même avec un raccordement correct, vérifiez que les paramètres dans "Configuration" - "Speaker Channels" correspondent bien au nombre de canaux connectés.

Lorsque le "Setting Type" est "Individual" (→[p137](#))

Définissez le nombre de Hz pour la plage de chaque canal, avec des fréquences crossover sélectionnables entre "40 Hz" et "200 Hz".

"Full Band" : La bande complète sera émise.

- "Full Band" peut être sélectionné uniquement lorsque "Front" est réglé sur "Full Band".
- Si un élément ne peut pas être sélectionné même avec un raccordement correct, vérifiez que les paramètres dans "Configuration" - "Speaker Channels" correspondent bien au nombre de canaux connectés.

Surround Back :

Lorsque le "Setting Type" est "Common" (→[p137](#))

Réglez en fonction des enceintes à utiliser.

"Small" : Lorsque des enceintes dont le diamètre est de 16 cm ou inférieur, doivent être utilisées.

"Large" : Lorsque des enceintes dont le diamètre est supérieur à 16 cm, doivent être utilisées.

- Lorsque "Surround" est réglé sur "Small", ceci se règle sur "Small".
- Si un élément ne peut pas être sélectionné même avec un raccordement correct, vérifiez que les paramètres dans "Configuration" - "Speaker Channels" correspondent bien au nombre de canaux connectés.

Lorsque le "Setting Type" est "Individual" (→[p137](#))

Définissez le nombre de Hz pour la plage de chaque canal, avec des fréquences crossover sélectionnables entre "40 Hz" et "200 Hz".

"Full Band" : La bande complète sera émise.

- "Full Band" peut être sélectionné uniquement lorsque "Surround" est réglé sur "Full Band".
- Si un élément ne peut pas être sélectionné même avec un raccordement correct, vérifiez que les paramètres dans "Configuration" - "Speaker Channels" correspondent bien au nombre de canaux connectés.

Crossover(*) :

Lorsqu'il y a des haut-parleurs réglés sur "Small", réglez le Hz sous lequel vous souhaitez que d'autres haut-parleurs jouent la basse, et réglez également le Hz sous lequel vous souhaitez que le LFE (effet de basse fréquence) joue la basse.

Une valeur entre "50 Hz" et "200 Hz" peut être sélectionnée.

* Peut être sélectionné lorsque le "Setting Type" est "Common". (→[p137](#))

LPF of LFE(*) :

Réglez le filtre passe-bas pour les signaux LFE (effet de basse fréquence) afin de passer uniquement des signaux de basse fréquence plutôt que la valeur réglée et ainsi annuler les bruits indésirables. Le filtre passe-bas est effectif uniquement sur les sources avec canal LFE.

Une valeur entre "80 Hz" et "120 Hz" peut être définie.

"Off" : Lorsque cette fonction ne doit pas être utilisée

* Peut être sélectionné lorsque le "Setting Type" est "Individual". (→[p137](#))



Speaker

Double Bass (Valeur par défaut : Off)

Ceci peut uniquement être sélectionné lorsque le réglage de "Configuration" - "Subwoofer Preout" est "SW 1" ou "SW 1 & SW 2", ou le réglage de "Passive Subwoofer" est "1ch" ou "2ch" et que le réglage de "Front" est "Full Band". Accentuez la sortie des basses en dirigeant les sons graves des enceintes avant gauche, avant droite, et de l'enceinte centrale vers le caisson de basse.

"On" : La sortie de basse sera accentuée

"Off" : La sortie de basse ne sera pas accentuée

- Le réglage ne sera pas configuré automatiquement, même si vous effectuez le Full Auto MCACC ou Dirac Live.

■ Distance

Réglez la distance de chaque enceinte à la position d'écoute.

□ Front Left	(Valeur par défaut : 10.0 ft/3.00 m)
Center	(Valeur par défaut : 10.0 ft/3.00 m)
Front Right	(Valeur par défaut : 10.0 ft/3.00 m)
Height 1 Left	(Valeur par défaut : 10.0 ft/3.00 m)
Height 1 Right	(Valeur par défaut : 10.0 ft/3.00 m)
Height 2 Left	(Valeur par défaut : 10.0 ft/3.00 m)
Height 2 Right	(Valeur par défaut : 10.0 ft/3.00 m)
Surround Right	(Valeur par défaut : 10.0 ft/3.00 m)
Surr Back Right	(Valeur par défaut : 10.0 ft/3.00 m)
Surr Back Left	(Valeur par défaut : 10.0 ft/3.00 m)
Surround Left	(Valeur par défaut : 10.0 ft/3.00 m)
Subwoofer 1	(Valeur par défaut : 10.0 ft/3.00 m)
Subwoofer 2	(Valeur par défaut : 10.0 ft/3.00 m)

- Les valeurs par défaut varient selon les régions.
- L'unité de distance peut être modifiée en appuyant sur la touche MODE de la télécommande. Lorsque l'unité est le "feet", vous pouvez régler de 0' 0" 1/2 à 30' 0" par incrément de 1/2. Lorsque l'unité est le "meter", vous pouvez régler par incrément de 0,01 m de 0,01 m à 9 m.
- Lorsque les mesures sont effectuées avec Dirac Live (→ [p178](#), [p182](#)), les unités sont affichées en "msec" et la valeur ne peut pas être modifiée.

(Height 1 Left, Height 1 Right, Height 2 Left, Height 2 Right, Surr Back Right, Surr Back Left) :

- En fonction de l'utilisation des enceintes ZONE, il pourrait être impossible de sélectionner ce réglage.



Speaker

■ Channel Level

Ajustez le niveau de volume de chaque enceinte.

- Front Left** (Valeur par défaut : 0.0 dB)
- Center** (Valeur par défaut : 0.0 dB)
- Front Right** (Valeur par défaut : 0.0 dB)
- Height 1 Left** (Valeur par défaut : 0.0 dB)
- Height 1 Right** (Valeur par défaut : 0.0 dB)
- Height 2 Left** (Valeur par défaut : 0.0 dB)
- Height 2 Right** (Valeur par défaut : 0.0 dB)
- Surround Right** (Valeur par défaut : 0.0 dB)
- Surr Back Right** (Valeur par défaut : 0.0 dB)
- Surr Back Left** (Valeur par défaut : 0.0 dB)
- Surround Left** (Valeur par défaut : 0.0 dB)
- Subwoofer 1** (Valeur par défaut : 0.0 dB)
- Subwoofer 2** (Valeur par défaut : 0.0 dB)

Sélectionnez une valeur située entre "-12.0 dB" et "+12.0 dB" ("-15.0 dB" et "+12.0 dB" pour le caisson de basse) (par incréments de 0,5 dB). Une tonalité de test sera émise à chaque fois que vous changez la valeur. Sélectionnez le niveau désiré.

(Height 1 Left, Height 1 Right, Height 2 Left, Height 2 Right, Surr Back Right, Surr Back Left) :

- En fonction de l'utilisation des enceintes ZONE, il pourrait être impossible de sélectionner ce réglage.

■ Dolby Enabled Speaker

Modifiez les réglages des Enceintes activées Dolby.

- Ce réglage peut être sélectionné lorsque "Configuration" - "Height 1 Speaker" / "Height 2 Speaker" est réglé sur "Dolby Speaker".

Distance from the ceiling (Valeur par défaut : 6.0 ft/1.80 m)

Définissez la distance entre l'enceinte activée Dolby et le plafond. Choisissez entre "0.1 ft/0.03 m" et "15.0 ft/4.50 m" (par unité de 0.1 ft/0.03 m).

- L'unité de distance (pi/m) affichée est l'unité choisie pour le réglage "Distance".

Reflex Optimizer (Valeur par défaut : Off)

Vous pouvez améliorer l'effet de réflexion des enceintes activées Dolby sur le plafond.

- La fonction n'est pas effective si le mode d'écoute est Pure Direct.
- La fonction n'est pas effective si "Dirac Live" (→ [p93](#)) a été activé.

Off	Lorsque cette fonction n'est pas utilisée
On	Lorsque cette fonction est utilisée

■ Speaker Virtualizer

La fonction Speaker Virtualizer peut être basculée entre On et Off.

Speaker Virtualizer (Valeur par défaut : On)

On	Il est possible de sélectionner le mode d'écoute avec effet enceinte virtuelle comme F.S.Surround.
Off	Il n'est pas possible de sélectionner le mode d'écoute avec effet enceinte virtuelle comme F.S.Surround.



Audio Adjust

■ Dual Mono/Mono

Modifiez les réglages de la lecture multiplex audio.

□ Dual Mono (Valeur par défaut : Main)

Réglez le canal audio ou la langue de sortie lors de l'écoute d'audio multiplex ou d'émissions de télévision multilingues etc.

- Pour les émissions audio multiplex, une pression sur la touche **i** de la télécommande permet d'afficher "1+1" sur l'afficheur de l'appareil principal.

Main	Canal principal uniquement
Sub	Canal secondaire uniquement
Main / Sub	Les canaux principaux et secondaires seront émis en même temps.

□ Mono Input Channel (Valeur par défaut : Left + Right)

Réglez le canal d'entrée lors de la lecture des signaux analogiques ou 2 canaux PCM en mode d'écoute mono.

Left	Canal gauche uniquement
Right	Canal droit uniquement
Left + Right	Canaux gauche et droit

■ Dolby

Modifiez le réglage lors de l'entrée de signaux Dolby.

□ Loudness Management (Valeur par défaut : On)

En lisant en Dolby TrueHD, activez la fonction de normalisation du dialogue qui conserve le volume du dialogue à un certain niveau. Notez que lorsque ce paramètre est "Off", la fonction Midnight qui vous permet de profiter du surround à bas volume est fixée sur "Off" pendant la lecture en Dolby Digital Plus/Dolby TrueHD.

On	Lorsque cette fonction est utilisée
Off	Lorsque cette fonction n'est pas utilisée

□ Center Spread (Valeur par défaut : Off)

Réglez la largeur du champ sonore avant créé lors de la lecture avec le mode d'écoute Dolby Audio - Surr.

- Selon les réglages de l'enceinte, "Off" est appliqué.

On	Le champ sonore est étendu vers la gauche et la droite.
Off	Le champ sonore est centralisé.



Audio Adjust

■ DTS/IMAX

Modifiez le réglage lors de l'entrée de signaux DTS.

□ Dialog Control (Valeur par défaut : 0 dB)

Vous pouvez augmenter le volume de la partie dialogue du son par incréments de 1 dB jusqu'à 6 dB de manière à rendre le dialogue plus facile à entendre dans un environnement bruyant.

- Ceci ne peut pas être réglé pour du contenu autre que le format DTS:X.
- Selon le contenu, cette fonction peut ne pas être sélectionnée.

□ IMAX Mode (Valeur par défaut : Auto)

Permet de régler le mode son IMAX.

Auto	Le mode son IMAX est appliqué automatiquement lorsqu'un contenu IMAX est détecté.
On	Dans le cas où cet appareil n'est pas en mesure de reconnaître un contenu IMAX, vous pouvez appliquer le mode son IMAX en réglant ce paramètre sur "On".
Off	Désactive cette fonction

□ IMAX User Setting (Valeur par défaut : Auto)

Lors de la lecture d'un contenu IMAX avec le mode son IMAX, choisissez si appliquer automatiquement le réglage d'enceinte recommandé par IMAX ou si l'appliquer manuellement.

- Ceci ne peut pas être sélectionné lorsque le "IMAX Mode" est sur "Off".

Auto	Pour utiliser la configuration d'enceinte recommandés par IMAX.
Manual	Pour régler manuellement "IMAX Bass Feeding" et "IMAX LFE Mute Level".

□ IMAX Bass Feeding (Valeur par défaut : On)

Définissez la route pour la composante grave du son.

- Ceci ne peut pas être sélectionné lorsque "IMAX User Setting" est sur "Auto".

On	La composante grave de chaque canal est reproduite en fonction des réglages de crossover (→ p137).
Off	Seul le signal LFE est reproduit.

□ IMAX LFE Mute Level (Valeur par défaut : 0 dB)

- Ceci ne peut pas être sélectionné lorsque "IMAX User Setting" est sur "Auto".

Vous pouvez régler le volume du LFE lorsque des signaux IMAX entrent. Sélectionnez "-∞ dB" ou une valeur située entre "0 dB" et "-20 dB".



Audio Adjust

■ LFE Mute Level

Réglez le niveau de l'effet des basses fréquences (LFE) des signaux de la série Dolby Digital, de la série DTS, PCM multicanal et DSD.

LFE Mute Level (Valeur par défaut : 0 dB)

Sélectionnez le niveau de l'effet basse fréquence (LFE) de chaque signal de "0 dB" à "-∞ dB". Si le son d'effet basse fréquence est trop important, sélectionnez "-20 dB" ou "-∞ dB".

■ Volume

Modifiez les réglages du Volume.

Volume Display (Valeur par défaut : Absolute)

Réglez l'affichage du volume entre la valeur absolue et la valeur relative. La valeur absolue 82,0 est équivalente à la valeur relative de 0,0 dB.

Absolute	Valeur absolue comme "0.5" et "99.5" • Si la valeur absolue est 82,0, "82.0 Ref" apparaît sur l'afficheur.
Relative	Valeur relative telle que "-81.0 dB" et "+18.0 dB"

Mute Level (Valeur par défaut : -∞ dB)

Réglez le volume baissé depuis le volume d'écoute quand la mise en sourdine est activée. Sélectionnez une valeur entre "-∞ dB", "-40 dB" et "-20 dB".

Volume Limit (Valeur par défaut : Off)

Réglez la valeur maximale afin d'éviter un volume trop élevé. Sélectionnez une valeur entre "Off", "-32 dB" et "+17 dB".

Power On Level (Valeur par défaut : Last)

Réglez le niveau de volume lorsque l'appareil est mis sous tension. Sélectionnez une valeur parmi "Last" (niveau du volume avant d'entrer en mode veille), "-∞ dB", et "-81.5 dB" à "+18.0 dB".

- Vous ne pouvez pas régler une valeur supérieure à celle définie dans "Volume Limit".

Headphone Level (Valeur par défaut : 0.0 dB)

Réglez le niveau de sortie du casque. Sélectionnez une valeur entre "-12.0 dB" et "+12.0 dB".



Source

■ Input Volume Absorber

Ajustez le niveau du volume en cas de différences de niveau de volume entre les périphériques connectés à l'appareil. Sélectionnez le sélecteur d'entrée pour effectuer le réglage.

□ Input Volume Absorber (Valeur par défaut : 0.0 dB)

Sélectionnez une valeur entre "-12.0 dB" et "+12.0 dB". Définissez une valeur négative si le volume du périphérique cible est plus grand que les autres et une valeur positive s'il est plus petit. Pour vérifier le son, lisez le périphérique raccordé.

- Cette fonction ne s'applique pas en Zone 2/Zone 3.

■ Name Edit

Définissez un nom facile pour chaque entrée. Le nom défini s'affiche sur l'écran de l'appareil principal. Sélectionnez le sélecteur d'entrée pour effectuer le réglage.

□ Name Edit (Valeur par défaut : Input name)

1. Sélectionnez un caractère ou un symbole avec les curseurs et appuyez sur ENTER.

Répétez cette opération pour saisir jusqu'à 10 caractères.

"A/a" : Permute entre les majuscules et les minuscules. (Appuyer sur la touche MODE de la télécommande permet également d'alterner entre les majuscules et les minuscules) "←" "→" : Déplace le curseur dans le sens de la flèche.

"⌫" : Permet de supprimer un caractère à gauche du curseur.

"␣" : Ajoute une espace.

- Appuyer sur la touche CLEAR de la télécommande permet d'effacer tous les caractères saisis.

2. Après la saisie, sélectionnez "OK" avec les curseurs et appuyez sur ENTER. Le nom saisi sera enregistré.

Pour restaurer le nom sur sa valeur par défaut, appuyez sur la touche CLEAR de la télécommande sur l'écran de saisie. Ensuite, alors que rien n'est saisi, sélectionnez "OK", et appuyez sur ENTER.

- Pour donner un nom à une station de radio pré-réglée, appuyez sur TUNER de la télécommande, sélectionnez AM/FM et sélectionnez le numéro de présélection. (Modèles nord-américain et taïwanais)
- Ceci ne peut pas être défini si l'entrée "NET" ou "BLUETOOTH" est sélectionnée.



Source

■ Audio Select

Choisissez la priorité de sélection d'entrée lorsque plusieurs sources audio sont raccordées à un seul sélecteur d'entrée, telles que les raccordements effectués, à la fois, à la prise "BD/DVD" HDMI IN et à la prise "BD/DVD" AUDIO IN. Le réglage peut être défini séparément pour chaque touche du sélecteur d'entrée. Sélectionnez le sélecteur d'entrée à configurer. Veuillez noter que certaines valeurs par défaut ne peuvent pas être modifiées.

- BD/DVD** (Valeur par défaut : HDMI)
- GAME** (Valeur par défaut : HDMI)
- CBL/SAT** (Valeur par défaut : HDMI)
- STRM BOX** (Valeur par défaut : HDMI)
- AUX** (Valeur par défaut : HDMI)
- CD** (Valeur par défaut : COAXIAL)
- TV** (Valeur par défaut : OPTICAL)
- PHONO** (Valeur par défaut : Analog)

ARC	Lorsque la priorité est donnée au signal d'entrée à partir du téléviseur compatible ARC <ul style="list-style-type: none"> • Cet élément ne peut être sélectionné que si "Hardware" - "HDMI" - "Audio Return Channel (eARC supported)" est réglé sur "On" et si l'entrée "TV" est sélectionnée.
HDMI	Pour donner la priorité au signal entrant par les prises HDMI IN <ul style="list-style-type: none"> • Cet élément ne peut être sélectionné que lorsque l'entrée à régler est attribuée à la prise HDMI dans le réglage "Input/Output Assign" - "HDMI Input".
COAXIAL	Pour donner la priorité au signal entrant par les prises DIGITAL AUDIO IN COAXIAL <ul style="list-style-type: none"> • Cet élément ne peut être sélectionné que lorsque l'entrée à régler est attribuée à la prise COAXIAL dans le réglage "Input/Output Assign" - "Digital Audio Input".

OPTICAL	Pour donner la priorité au signal entrant par les prises DIGITAL AUDIO IN OPTICAL <ul style="list-style-type: none"> • Cet élément ne peut être sélectionné que lorsque l'entrée à régler est attribuée à la prise OPTICAL dans le réglage "Input/Output Assign" - "Digital Audio Input".
Analog	Pour donner la priorité au signal entrant par les prises AUDIO IN <ul style="list-style-type: none"> • Cet élément peut être sélectionné uniquement lorsque l'entrée à définir est attribuée à la prise AUDIO IN dans le réglage "Input/Output Assign" - "Analog Audio Input".

Fixed PCM (Valeur par défaut : Off)

Choisissez s'il faut fixer les signaux d'entrée sur PCM (sauf le PCM multicanal) lorsque "HDMI", "COAXIAL", ou "OPTICAL" est sélectionné pour le réglage "Audio Select". Paramétrer cet élément sur "On" si des bruits parasites se produisent, ou si le début d'une piste est tronqué lors de la lecture de sources PCM. Sélectionner "Off" normalement.

- Le réglage passe sur "Off" chaque fois que le réglage "Audio Select" est changé.
 - Le paramètre ne peut pas être changé si l'entrée "TUNER"(*), "NET", "USB", ou "BLUETOOTH" est sélectionnée.
- * Modèles nord-américains et taïwanais



Hardware

■ HDMI

Modifiez les réglages des fonctions HDMI.

□ HDMI CEC (Valeur par défaut : On)

Un réglage sur "On" active la liaison de sélection d'entrée et d'autres fonctions de liaison avec un périphérique compatible CEC raccordé par HDMI.

Lorsque vous changez ce réglage, mettez hors tension, puis sous tension l'alimentation de tous les périphériques raccordés.

- Selon le téléviseur utilisé, des réglages de la liaison peuvent être nécessaires sur ce dernier.
- Cette fonction est effective uniquement lorsque le périphérique est branché aux prises HDMI OUT MAIN.
- Sélectionner "On" et fermer l'écran de commande affiche le nom des périphériques compatibles CEC et "CEC On" sur l'afficheur de l'appareil principal.
- Lorsque cette fonction est réglée sur "On", la consommation électrique en état de veille augmente, toutefois, l'augmentation est réduite au minimum par le passage automatique en mode HYBRID STANDBY, où seuls les circuits principaux fonctionnent.
- Si vous utilisez la molette MASTER VOLUME de l'appareil principal lorsque ce paramètre est sur "On" et que le son est retransmis par les enceintes du téléviseur, le son sera également reproduit depuis les enceintes raccordées à cet appareil. Si vous voulez émettre le son à partir d'une seule d'entre elles, modifiez les réglages de l'appareil ou du téléviseur, ou réduisez le volume de l'appareil.
- Si un fonctionnement anormal se produit lorsque le réglage est sur "On", réglez-le sur "Off".
- Lors de la connexion d'un périphérique non compatible CEC, ou si vous n'êtes pas certain qu'il est compatible, réglez-le sur "Off".

On	Lorsque cette fonction est utilisée
Off	Lorsque cette fonction n'est pas utilisée

□ HDMI Standby Through (Valeur par défaut : Auto (Eco))

Lorsque ceci est paramétré sur autre chose que "Off", il est possible de lire la vidéo et le son d'un lecteur raccordé par HDMI sur le téléviseur même si l'appareil est en mode veille. De plus, seuls "Auto" et "Auto (Eco)" peuvent être sélectionnés si "HDMI CEC" est réglé sur "On". Si n'importe quoi d'autre est sélectionné, paramétrez "HDMI CEC" sur "Off".

- Lorsque cette fonction est réglée sur une valeur autre que "Off", la consommation électrique en état de veille augmente, toutefois, l'augmentation est réduite au minimum par le passage automatique en mode HYBRID STANDBY, où seuls les circuits principaux fonctionnent.
- Pour lire un lecteur qui n'est pas conforme à la norme CEC sur un téléviseur, mettez en marche l'appareil et commutez l'entrée.
- En utilisant un téléviseur conforme CEC, vous pouvez réduire la consommation d'énergie du mode veille en sélectionnant "Auto (Eco)".

Off	Lorsque cette fonction n'est pas utilisée
BD/DVD, GAME, CBL/SAT, STRM BOX, HDMI 5, HDMI 6, AUX, TUNER*	Par exemple, si "BD/DVD" est sélectionné, il est possible de lire l'équipement raccordé à la prise "BD/DVD" sur le téléviseur même si l'appareil est en mode veille. Sélectionnez ce réglage si vous avez choisi quel lecteur utiliser avec cette fonction. *Modèles européens, australiens, et asiatiques
Last	Vous pouvez afficher sur le téléviseur la vidéo et le son de l'entrée sélectionnée juste avant la mise en veille de l'appareil.
Auto, Auto (Eco)	Sélectionnez l'un de ces paramètres si vous avez raccordé un équipement conforme à la norme CEC. Vous pouvez afficher la vidéo et le son de l'entrée sélectionnée sur le téléviseur, indépendamment de l'entrée qui a été sélectionnée juste avant sur l'appareil mis en veille, en utilisant la fonction liée CEC.



Hardware

❑ Audio TV Out (Valeur par défaut : Auto)

Vous pouvez profiter du son via les enceintes du téléviseur lorsque cet appareil est en marche.

- Ce réglage est fixé sur "Auto" si vous réglez "Input/Output Assign" - "TV Out/OSD" - "HDMI Out" ou "HDMI" - "HDMI Out" dans le "AV Adjust" sur "MAIN" ou "MAIN+SUB" et "HDMI CEC" est réglé sur "On". Si vous avez changé ce paramètre, réglez "HDMI CEC" sur "Off".
- Le mode d'écoute ne peut pas être modifié lorsque "Audio TV Out" est réglé sur "On" et que le son est produit par le téléviseur.
- En fonction de votre téléviseur ou du signal d'entrée du périphérique branché, le son pourrait ne pas être produit par le téléviseur, même si ceci est réglé sur "On". Dans un tel cas, le son est produit par les enceintes de l'appareil.
- Le son est restitué par cet appareil si vous actionnez la molette MASTER VOLUME de celui-ci lorsque le son transmit à cet appareil est produit par les enceintes du téléviseur. Si vous ne voulez pas émettre de son, changez le réglage de cet appareil ou du téléviseur ou bien baissez le volume de cet appareil.

On	Lorsque cette fonction est utilisée
Off	Lorsque cette fonction n'est pas utilisée
Auto	Lorsque le paramètre "HDMI Out" est sur "MAIN" ou "MAIN+SUB" et que le paramètre "HDMI CEC" est sur "On", le paramètre est fixé sur "Auto". Avec "Auto", lorsque le son est produit par les enceintes du téléviseur, il n'est pas produit par celles de cet appareil et lorsque le son est produit par les enceintes de cet appareil, il n'est pas produit par celles du téléviseur. <ul style="list-style-type: none"> • Si le paramètre HDMI CEC est désactivé sur le téléviseur, le son pourrait être produit par les enceintes du téléviseur ainsi que par celles de cet appareil.

❑ Audio Return Channel (eARC supported) (Valeur par défaut : On)

Vous pouvez profiter du son d'un téléviseur compatible ARC raccordé par HDMI ou d'un téléviseur compatible eARC via les enceintes raccordées à l'appareil.

On	Lorsque vous profitez du son du téléviseur grâce aux enceintes connectées à l'appareil
Off	Lorsque la fonction ARC ou eARC n'est pas utilisée

❑ Auto Delay (Valeur par défaut : On)

Corrige automatiquement la désynchronisation entre les signaux vidéo et audio en se basant sur les informations provenant du téléviseur compatible Lip-Sync HDMI.

On	La fonction de correction automatique est activée
Off	La fonction de correction automatique n'est pas activée



Hardware

■ Power Management

Modifiez les réglages de la fonction d'économie d'énergie.

❑ Sleep Timer (Valeur par défaut : Off)

30 minutes, 60 minutes, 90 minutes	Vous pouvez autoriser l'appareil à passer automatiquement en veille lorsque la durée indiquée s'est écoulée. Sélectionner une valeur parmi "30 minutes", "60 minutes" et "90 minutes".
Off	Ne met pas automatiquement l'appareil en veille.

❑ Auto Standby (Valeur par défaut : On/Off)

Ce réglage laisse l'appareil passer automatiquement en mode veille après 20 minutes d'inactivité sans aucune entrée audio ou vidéo. (Lorsque "USB Power Out at Standby" ou "Network Standby" est activé, l'appareil entre en mode HYBRID STANDBY qui réduit l'augmentation de la consommation électrique.)

- Les valeurs par défaut varient selon les régions.

On	L'appareil se mettra automatiquement en mode veille ("AUTO STBY" s'allume). <ul style="list-style-type: none"> • "Auto Standby" apparait sur l'afficheur de l'appareil principal et sur l'écran du téléviseur 30 secondes avant de passer en mode veille. • "Auto Standby" ne fonctionne pas lorsque la Zone 2/Zone 3 est active.
Off	L'appareil ne passe pas automatiquement en mode veille.

❑ Auto Standby in HDMI Standby Through (Valeur par défaut : On/Off)

Activez ou désactivez "Auto Standby" lorsque "HDMI Standby Through" est activé.

- Les valeurs par défaut varient selon les régions.

On	Le réglage sera activé. <ul style="list-style-type: none"> • Ce paramètre ne peut pas être réglé sur "On" si "Auto Standby" et "HDMI Standby Through" sont réglés sur "Off".
Off	Le réglage sera désactivé.

❑ USB Power Out at Standby (Valeur par défaut : Off)

Les périphériques branchés au port USB (5 V/1 A) à l'arrière de l'appareil, peuvent être fournis en électricité même lorsque cet appareil est en mode veille si cette fonction est sur "On".

- L'alimentation en électricité vers les périphériques USB en mode veille n'est pas prise en charge pour le port USB sur le panneau frontal.
- Lorsque cette fonction est réglée sur "On", la consommation électrique en état de veille augmente, toutefois, l'augmentation est réduite au minimum par le passage automatique en mode HYBRID STANDBY, où seuls les circuits principaux fonctionnent.



Hardware

❑ Network Standby (Valeur par défaut : On)

Lorsque cette fonction est réglée sur "On", la fonction réseau fonctionne même en mode veille et vous pouvez mettre sous tension l'appareil via le réseau en utilisant une application telle que Pioneer Remote App qui peut commander cet appareil.

- Lorsque cette fonction est réglée sur "On", la consommation électrique en état de veille augmente, toutefois, l'augmentation est réduite au minimum par le passage automatique en mode HYBRID STANDBY, où seuls les circuits principaux fonctionnent.

Notez que même si cette fonction est réglée sur "Off", lorsque l'une des fonctions HDMI CEC (→p146), HDMI Standby Through (→p146), USB Power Out at Standby (→p148) et Bluetooth Wakeup (→p149) est activée, elle passera sur "On" indépendamment de son réglage.

- Lorsque la connexion au réseau est perdue, "Network Standby" peut se désactiver pour réduire la consommation d'énergie. Utilisez la touche d'alimentation de la télécommande ou de l'appareil principal pour mettre en marche l'appareil si cela arrive.

❑ Bluetooth Wakeup (Valeur par défaut : Off)

Cette fonction sort l'appareil du mode veille en connectant un périphérique compatible BLUETOOTH. Ceci est effectif lorsque "Bluetooth" - "Bluetooth Receiver" est réglé sur "On".

On	<p>Lorsque cette fonction est utilisée</p> <ul style="list-style-type: none"> • Lorsque cette fonction est réglée sur "On", la consommation d'énergie augmente en mode veille, toutefois, l'augmentation est minimisée par le passage en mode HYBRID STANDBY, où seuls les circuits principaux fonctionnent.
Off	<p>Lorsque cette fonction n'est pas utilisée</p> <ul style="list-style-type: none"> • Ce paramètre est fixé sur "Off" si "Network/Bluetooth" - "Bluetooth" - "Bluetooth Receiver" est réglé sur "Off". • Ce paramètre est également fixé sur "Off" si "Network/Bluetooth" - "Bluetooth" - "Bluetooth Receiver" - "Auto Input Change" est réglé sur "Off".

- Patientez un moment si "Network Standby" et "Bluetooth Wakeup" ne peuvent pas être sélectionnés. Il peut être sélectionné lorsque la fonction réseau est activée.



Hardware

■ 12V Trigger A

Réglé pour retransmettre le signal de commande (maximum 12 V/100 mA) à travers la prise 12V TRIGGER OUT A. Différents paramètres peuvent être réglés pour chaque sélecteur d'entrée. Vous pouvez activer le fonctionnement de la liaison électrique lorsque vous connectez l'appareil et des périphériques externes équipés d'une prise d'entrée de déclenchement 12V.

- BD/DVD** (Valeur par défaut : Off)
- GAME** (Valeur par défaut : Off)
- CBL/SAT** (Valeur par défaut : Off)
- STRM BOX** (Valeur par défaut : Off)
- HDMI 5** (Valeur par défaut : Off)
- HDMI 6** (Valeur par défaut : Off)
- AUX** (Valeur par défaut : Off)
- CD** (Valeur par défaut : Off)
- TV** (Valeur par défaut : Off)
- PHONO** (Valeur par défaut : Off)
- TUNER** (Valeur par défaut : Off)
- NET** (Valeur par défaut : Off)
- USB Front** (Valeur par défaut : Off)
- USB Rear** (Valeur par défaut : Off)
- BLUETOOTH** (Valeur par défaut : Off)

Réglez le paramètre de sortie de déclenchement 12V sur chaque entrée.

Off	Lorsque le signal de contrôle n'est pas transmis
Main	Pour contrôler l'alimentation des périphériques externes liés à la sélection de l'entrée dans la pièce principale
Zone 2	Pour contrôler l'alimentation des périphériques externes liés à la sélection de l'entrée dans la ZONE 2
Zone 3	Pour contrôler l'alimentation des périphériques externes liés à la sélection de l'entrée dans la ZONE 3

■ 12V Trigger B

Réglé pour retransmettre le signal de commande (maximum 12 V/25 mA) à travers la prise 12V TRIGGER OUT B. Différents paramètres peuvent être réglés pour chaque sélecteur d'entrée. Vous pouvez activer le fonctionnement de la liaison électrique lorsque vous connectez l'appareil et des périphériques externes équipés d'une prise d'entrée de déclenchement 12V.

- BD/DVD** (Valeur par défaut : Off)
- GAME** (Valeur par défaut : Off)
- CBL/SAT** (Valeur par défaut : Off)
- STRM BOX** (Valeur par défaut : Off)
- HDMI 5** (Valeur par défaut : Off)
- HDMI 6** (Valeur par défaut : Off)
- AUX** (Valeur par défaut : Off)
- CD** (Valeur par défaut : Off)
- TV** (Valeur par défaut : Off)
- PHONO** (Valeur par défaut : Off)
- TUNER** (Valeur par défaut : Off)
- NET** (Valeur par défaut : Off)
- USB Front** (Valeur par défaut : Off)
- USB Rear** (Valeur par défaut : Off)
- BLUETOOTH** (Valeur par défaut : Off)

Réglez le paramètre de sortie de déclenchement 12V sur chaque entrée.

Off	Lorsque le signal de contrôle n'est pas transmis
Main	Pour contrôler l'alimentation des périphériques externes liés à la sélection de l'entrée dans la pièce principale
Zone 2	Pour contrôler l'alimentation des périphériques externes liés à la sélection de l'entrée dans la ZONE 2
Zone 3	Pour contrôler l'alimentation des périphériques externes liés à la sélection de l'entrée dans la ZONE 3



Hardware

■ Works with SONOS

Changez les réglages pour effectuer une connexion avec le Sonos Port.

(SONOS-1/SONOS-2/SONOS-3)

❑ Input Selector (Valeur par défaut : Off)

Sélectionnez le sélecteur d'entrée auquel le Sonos Port est raccordé.

- Sélectionner "Off" permet de désactiver la fonction d'interverrouillage avec Sonos.

❑ Connected Device (Valeur par défaut : -)

Permet d'afficher le Sonos Port connecté au même réseau que le réseau de cette unité. Appuyez sur la touche ENTER pour sélectionner le Sonos Port connecté.

- Les produits (p. ex. Lire : 3 non équipé d'une borne de sortie) autres que le Sonos Port sont également affichés dans la liste de périphériques et peuvent être sélectionnés. En pareil cas, lorsque la lecture commence sur le Sonos, l'entrée est commutée, cependant, aucun son n'est émis. Sélectionnez le nom de la pièce du Sonos Port connecté.
- Il est possible d'afficher jusqu'à 32 périphériques sur l'écran de la liste des produits Sonos. Si vous ne trouvez pas le Sonos Port auquel vous désirez vous imbriquer, revenez sur l'écran précédent, désactivez le produit que vous ne voulez pas imbriquer, puis essayez une nouvelle fois.
- Pour utiliser cette fonction, réglez d'abord "Input Selector".

❑ Output Zone (Valeur par défaut : Main)

Sélectionnez la zone où vous désirez écouter la musique.

- Pour utiliser cette fonction, réglez d'abord "Input Selector".

Main	Permet de restituer l'audio uniquement dans la pièce principale (où l'unité est située).
Zone 2	Permet de restituer l'audio uniquement dans l'autre pièce (ZONE 2).
Main/Zone 2	Permet de restituer l'audio dans la pièce principale et dans l'autre pièce (ZONE 2).
Zone 3	Permet de restituer l'audio uniquement dans l'autre pièce (ZONE 3).
Main/Zone 3	Permet de restituer l'audio dans la pièce principale et dans l'autre pièce (ZONE 3).
Zone 2/Zone 3	Permet de restitué le son dans les deux autres pièces (ZONE 2 et ZONE 3).
Main/Zone 2/ Zone 3	Permet de restituer l'audio dans la pièce principale et dans les deux autres pièces (ZONE 2 et ZONE 3).

❑ Preset Volume (Valeur par défaut : Main=Last / Zone 2=Last / Zone 3=Last)

Vous pouvez régler le volume au préalable pour lire le Sonos Port. Vous pouvez respectivement régler les volumes pour la pièce principale (où se trouve cet appareil) et l'autre pièce (ZONE 2 ou ZONE 3). Sélectionnez une valeur parmi "Last" (niveau du volume avant d'entrer en mode veille), "-∞ dB", et "-81.5 dB" à "+18.0 dB".

- Pour utiliser cette fonction, réglez d'abord "Input Selector".



Multi Zone

■ Zone 2

Modifiez les réglages de la Zone 2.

Output Level (Valeur par défaut : Fixed)

Choisissez si régler le volume sur l'amplificateur intégré situé dans une autre pièce ou sur cet appareil lors de la transmission vers l'autre pièce (Zone 2).

Fixed	Régler sur l'amplificateur intégré dans l'autre pièce
Variable	Pour régler sur cet appareil

Volume Limit (Valeur par défaut : Off)

Réglez la valeur maximale pour Zone 2 pour éviter un volume trop élevé. Sélectionnez "Off" ou une valeur située entre "-32 dB" et "+17 dB".

Power On Level (Valeur par défaut : Last)

Réglez le niveau de volume pour la Zone 2 lorsque cet appareil est en marche. Sélectionnez une valeur parmi "Last" (niveau du volume lorsque cet appareil est éteint), "-∞ dB", et "-81.5 dB" à "+18.0 dB".

- Vous ne pouvez pas régler une valeur supérieure à celle définie dans "Volume Limit".

Bass (Valeur par défaut : 0 dB)

Réglez le volume des graves pour la zone 2. Sélectionnez une valeur située entre "-10 dB" et "+10 dB".

Treble (Valeur par défaut : 0 dB)

Réglez le volume des aigus pour la zone 2. Sélectionnez une valeur située entre "-10 dB" et "+10 dB".

Balance (Valeur par défaut : 0)

Définissez l'équilibre gauche-droite pour la Zone 2. Sélectionnez une valeur entre "L + 10" et "R + 10".

Sound Check (Valeur par défaut : -)

Reproduisez les tonalités de test vers ZONE 2 pour bénéficier du son dans une autre pièce (ZONE 2) en plus de la pièce principale. Appuyez sur ENTER lorsque "Start" est affiché. Actionnez en suivant les affichages à l'écran.



Multi Zone

■ Zone 3

Modifiez les réglages de la Zone 3.

❑ Output Level (Valeur par défaut : Fixed)

Choisissez si régler le volume sur l'amplificateur intégré situé dans une autre pièce ou sur cet appareil lors de la transmission vers l'autre pièce (Zone 3).

Fixed	Régler sur l'amplificateur intégré dans l'autre pièce
Variable	Pour régler sur cet appareil <ul style="list-style-type: none"> • Lorsque "Speaker" - "Configuration" - "Zone Speaker" est réglé sur "Zone 2/Zone 3", ce réglage est fixé sur "Variable".

❑ Volume Limit (Valeur par défaut : Off)

Réglez la valeur maximale pour Zone 3 pour éviter un volume trop élevé. Sélectionnez "Off" ou une valeur située entre "-32 dB" et "+17 dB".

❑ Power On Level (Valeur par défaut : Last)

Réglez le niveau de volume pour la Zone 3 lorsque cet appareil est en marche. Sélectionnez une valeur parmi "Last" (niveau du volume lorsque cet appareil est éteint), "-∞ dB", et "-81.5 dB" à "+18.0 dB".

- Vous ne pouvez pas régler une valeur supérieure à celle définie dans "Volume Limit".

❑ Bass (Valeur par défaut : 0 dB)

Réglez le volume des graves pour la zone 3. Sélectionnez une valeur située entre "-10 dB" et "+10 dB".

❑ Treble (Valeur par défaut : 0 dB)

Réglez le volume des aigus pour la zone 3. Sélectionnez une valeur située entre "-10 dB" et "+10 dB".

❑ Balance (Valeur par défaut : 0)

Définissez l'équilibre gauche-droite pour la Zone 3. Sélectionnez une valeur entre "L + 10" et "R + 10".

❑ Sound Check (Valeur par défaut : -)

Reproduisez les tonalités de test vers ZONE 3 pour bénéficier du son dans une autre pièce (ZONE 3) en plus de la pièce principale. Appuyez sur ENTER lorsque "Start" est affiché. Actionnez en suivant les affichages à l'écran.



Multi Zone

■ Remote Play Zone

Modifiez les réglages de la lecture à distance.

□ Remote Play Zone (Valeur par défaut : Auto)

Lors de la lecture avec AirPlay ou Spotify Connect ou en utilisant la fonction Music Server pour lire à distance depuis votre PC, vous pouvez choisir si lire la musique dans la pièce principale (là où est situé cet appareil) ou dans une autre pièce (ZONE 2 ou ZONE 3).

Auto	Lorsque l'entrée de la pièce principale est sur NET, la musique est lue dans la pièce principale. Lorsque l'entrée de l'autre pièce est NET mais pas l'entrée de la pièce principale, alors la musique est lue dans l'autre pièce.
Main, Zone 2, Zone 3	Sélectionnez pour limiter la zone de lecture à une pièce particulière. Par exemple, pour lire uniquement dans l'autre pièce, sélectionnez "Zone 2" ou "Zone 3".

- Cette fonction pourrait ne pas marcher si la lecture est déjà en cours avec la même fonction réseau.



Miscellaneous

■ Tuner (Modèles nord-américain et taiwanais)

Permet de changer les paramètres de Tuner.

❑ AM/FM Frequency Step (Valeur par défaut : 10 kHz / 0.2 MHz)

Sélectionnez un pas de fréquence adapté à votre zone résidentielle. Sélectionnez "10 kHz/0.2 MHz" ou "9 kHz/0.05 MHz".

- Lorsque ce réglage est changé, tous les préréglages de radio sont supprimés.

■ Remote ID

Modifiez l'ID de la télécommande.

❑ Remote ID (Valeur par défaut : 1)

Sélectionnez une ID pour la télécommande de l'appareil parmi "1", "2", et "3" afin d'éviter toute interférence entre l'appareil et les autres appareils Pioneer qui sont installés dans la même pièce. Après avoir changé l'ID de l'appareil principal, changez l'ID de la télécommande en conséquence à l'aide de la procédure suivante.

Tout en maintenant la touche MODE enfoncée, appuyez sur les touches suivantes pendant environ. 3 secondes.

- Pour changer l'ID de la télécommande pour "1" : AUTO/DIRECT
- Pour changer l'ID de la télécommande pour "2" : SURROUND
- Pour changer l'ID de la télécommande pour "3" : STEREO

■ Firmware Update

Modifiez les réglages de Mise à jour du micrologiciel.

❑ Update Notice (Valeur par défaut : Enable)

La disponibilité d'une mise à jour du micrologiciel est notifiée via le réseau.

Enable	Informar des mises à jour
Disable	Ne pas informer des mises à jour

❑ Version (Valeur par défaut : -)

La version actuelle du micrologiciel est affichée.

❑ Update via NET (Valeur par défaut : -)

Appuyez sur ENTER pour sélectionner lors de la mise à jour du micrologiciel via le réseau.

- Vous ne pourrez pas sélectionner ce réglage si vous n'avez pas accès à Internet ou s'il n'y a pas de micrologiciel à mettre à jour.

❑ Update via USB (Valeur par défaut : -)

Appuyez sur ENTER pour sélectionner lors de la mise à jour du micrologiciel via USB.

- Ce réglage ne peut pas être sélectionné si aucun périphérique de stockage USB n'est connecté ou s'il n'y a pas de micrologiciel à mettre à jour dans le périphérique de stockage USB.

- Patientez un moment si "Firmware Update" ne peut être sélectionné. Il peut être sélectionné lorsque la fonction réseau est activée.



Miscellaneous

■ Initial Setup

Effectuez la configuration initiale à partir du menu de configuration.

- Patientez un moment si "Initial Setup" ne peut être sélectionné. Il peut être sélectionné lorsque la fonction réseau est activée.

■ Lock

Verrouillez le menu Setup pour que les réglages ne puissent pas être modifiés.

Setup Parameter (Valeur par défaut : Unlocked)

Verrouillez le menu Setup pour que les réglages ne puissent pas être modifiés.

Locked	Le menu est verrouillé.
Unlocked	Le menu est déverrouillé.

■ Factory Reset

Tous les réglages sont rétablis à ceux d'usine par défaut.

Factory Reset (Valeur par défaut : -)

Tous les réglages sont rétablis à ceux d'usine par défaut.

Sélectionnez "Start" et appuyez sur la touche ENTER.

- Si "Factory Reset" est effectué, vos réglages seront rétablis à leurs valeurs par défaut. Assurez-vous de bien noter le contenu de vos réglages au préalable.



MCACC Pro

Commandes du menu

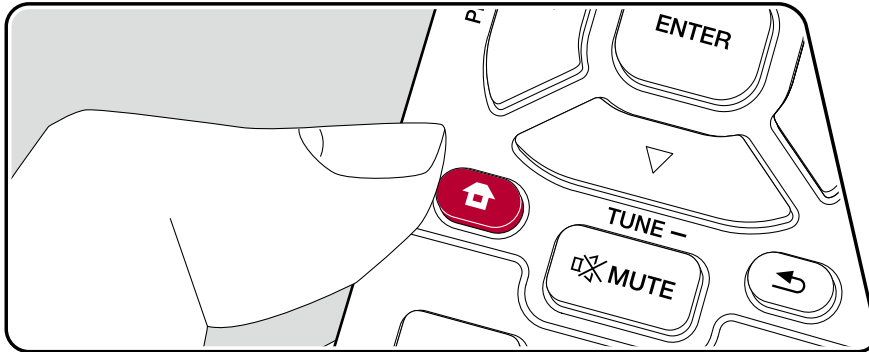







Configurez les enceintes automatiquement ou apportez les modifications souhaitées à l'égaliseur. Vous pouvez également vérifier les valeurs actuellement définies pour le réglage de chaque enceinte.



Utilisez les affichages à l'écran (OSD) qui apparaissent sur le téléviseur pour effectuer les réglages.

Appuyez sur  de la télécommande pour afficher l'écran d'accueil, puis sélectionnez MCACC Pro avec les touches du curseur de la télécommande et appuyez sur ENTER.



Sélectionnez l'élément à l'aide des touches du curseur  /  /  /  de la télécommande et appuyez sur ENTER pour valider votre sélection.

Utilisez les curseurs  /  pour changer les valeurs par défaut.

- Pour revenir sur l'écran précédent, appuyez sur .
- Pour quitter les réglages, appuyez sur .
- Si Full Auto MCACC a été exécuté, le calibrage d'enceinte effectué avec Dirac Live (→ [p178](#), [p182](#)) est désactivé.
- Lorsque les mesures sont effectuées avec Dirac Live, "Manual MCACC" et "MCACC Data Check" ne peuvent pas être sélectionnés.



Full Auto MCACC

Positionnez le microphone de configuration d'enceinte fourni sur la position d'écoute, mesurez les tonalités de test émises par les enceintes, l'appareil règle alors automatiquement le niveau de volume optimal pour chaque enceinte, les fréquences de croisement, et la distance depuis la position d'écoute. Ceci réduit également l'effet des ondes stationnaires selon l'environnement de visionnage et règle automatiquement les égaliseurs des enceintes et permet la correction de la déformation causée par l'environnement acoustique de la pièce.

- Le calibrage prend entre 3 et 12 minutes. Les enceintes émettent la tonalité de test à haut volume durant les mesures, soyez donc prudent avec votre entourage. Gardez la pièce aussi silencieuse que possible lors des mesures.
- Si vous raccordez un caisson de basse, vérifiez la puissance et le volume de celui-ci. Réglez le volume du caisson de basse à plus de la moitié.
- Si cet appareil n'est soudainement plus alimenté, les fils se trouvant à l'intérieur des câbles ont touché le panneau arrière ou d'autres fils et le circuit de protection fonctionne. Entortillez une nouvelle fois fermement les fils et vérifiez qu'ils ne dépassent pas des bornes d'enceinte lors du branchement.
- Si Full Auto MCACC a été exécuté, le calibrage d'enceinte effectué avec Dirac Live (→ [p178](#), [p182](#)) est désactivé.

1. Choisissez la configuration des enceintes raccordées.



Notez que l'image à l'écran change chaque fois que vous sélectionnez le nombre de canaux dans "Speaker Channels".

2. Placez le microphone de configuration d'enceintes fourni en position d'écoute et raccordez-le à la prise SETUP MIC de l'appareil principal.

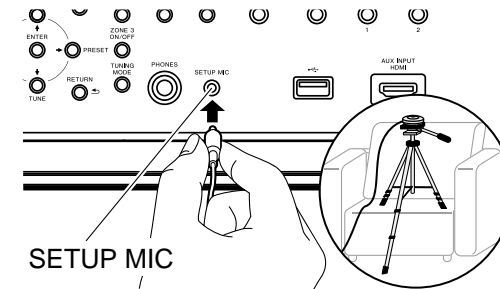

Pour installer un microphone de configuration d'enceinte sur un trépied, consultez l'illustration.

3. Confirmez qu'une tonalité de test est émise par le caisson de basse et appuyez sur ENTER.
4. Appuyez sur ENTER. Puis, des tonalités de test sont émises par chaque enceinte et, les enceintes connectées ainsi que les bruits de l'environnement sont automatiquement mesurés.
5. Les résultats des mesures de l'étape 4 s'affichent. S'il n'y a aucun problème avec les résultats de détection d'enceinte, sélectionnez "Next" et appuyez sur ENTER pour émettre à nouveau la tonalité de test afin de régler automatiquement de manière optimale les réglages comme le niveau de volume et la fréquence de croisement, etc. (La tonalité de test est automatiquement émise lorsque 10 secondes se sont écoulées sans opération.)
 - Lorsqu'un message d'erreur s'affiche ou qu'une enceinte raccordée n'est pas détectée, effectuez de nouvelles mesures en sélectionnant "Retry" et en appuyant sur ENTER.
 - Lorsque de nouvelles mesures ne permettent pas de résoudre le problème, vérifiez que les enceintes sont correctement raccordées. En cas de problème avec le raccordement d'une enceinte, effectuez le raccordement après avoir débranché le cordon d'alimentation.



Full Auto MCACC

6. Une fois les mesures terminées, il est possible d'effectuer des mesures dans 8 positions d'écoute supplémentaires. Pour effectuer les mesures, sélectionnez "Next" et appuyez sur ENTER, puis suivez les instructions. Pour ne pas effectuer de mesure, sélectionnez "Finish (Calculate)" et appuyez sur ENTER.
 - Après que chaque position d'écoute a été détectée, sélectionnez "Finish (Calculate)" et appuyez sur ENTER pour terminer le processus de détection.
7. Débranchez le microphone de configuration d'enceinte.



Manual MCACC

■ Fine Channel Level

Réglez le niveau du volume des enceintes tout en écoutant la tonalité de test. Après avoir réglé l'enceinte avant gauche sur le volume désiré, réglez le volume de chaque canal au même niveau, en commençant par l'enceinte avant droite. Le test alterne la sortie de tonalité entre l'enceinte sélectionnée et l'enceinte de référence, pour pouvoir régler le volume au même niveau.

<input type="checkbox"/> Front Left	(Valeur par défaut : 0.0 dB)
Center	(Valeur par défaut : 0.0 dB)
Front Right	(Valeur par défaut : 0.0 dB)
Height 1 Left	(Valeur par défaut : 0.0 dB)
Height 1 Right	(Valeur par défaut : 0.0 dB)
Height 2 Left	(Valeur par défaut : 0.0 dB)
Height 2 Right	(Valeur par défaut : 0.0 dB)
Surround Right	(Valeur par défaut : 0.0 dB)
Surr Back Right	(Valeur par défaut : 0.0 dB)
Surr Back Left	(Valeur par défaut : 0.0 dB)
Surround Left	(Valeur par défaut : 0.0 dB)
Subwoofer 1	(Valeur par défaut : 0.0 dB)
Subwoofer 2	(Valeur par défaut : 0.0 dB)

Sélectionnez une valeur située entre "-12.0 dB" et "+12.0 dB" ("-15.0 dB" et "+12.0 dB" pour le caisson de basse) (par incréments de 0,5 dB). Une tonalité de test sera émise à chaque fois que vous changez la valeur. Sélectionnez le niveau désiré.

(Height 1 Left, Height 1 Right, Height 2 Left, Height 2 Right, Surr Back Right, Surr Back Left) :

- En fonction de l'utilisation des enceintes ZONE, il pourrait être impossible de sélectionner ce réglage.

■ Fine Speaker Distance

Effectuez les réglages précis de la distance des enceintes depuis la position d'écoute tout en écoutant l'impulsion de test. Après avoir mesuré la distance entre l'enceinte avant gauche et la position d'écoute, réglez la distance des autres enceintes en commençant par l'enceinte avant droite. L'impulsion de test est reproduite par l'enceinte sélectionnée et par l'enceinte de référence, pour régler la distance afin que l'endroit où l'impulsion de test est entendue se trouve au milieu des deux enceintes.

<input type="checkbox"/> Front Left	(Valeur par défaut : 10.0 ft/3.00 m)
Center	(Valeur par défaut : 10.0 ft/3.00 m)
Front Right	(Valeur par défaut : 10.0 ft/3.00 m)
Height 1 Left	(Valeur par défaut : 10.0 ft/3.00 m)
Height 1 Right	(Valeur par défaut : 10.0 ft/3.00 m)
Height 2 Left	(Valeur par défaut : 10.0 ft/3.00 m)
Height 2 Right	(Valeur par défaut : 10.0 ft/3.00 m)
Surround Right	(Valeur par défaut : 10.0 ft/3.00 m)
Surr Back Right	(Valeur par défaut : 10.0 ft/3.00 m)
Surr Back Left	(Valeur par défaut : 10.0 ft/3.00 m)
Surround Left	(Valeur par défaut : 10.0 ft/3.00 m)
Subwoofer 1	(Valeur par défaut : 10.0 ft/3.00 m)
Subwoofer 2	(Valeur par défaut : 10.0 ft/3.00 m)

- Les valeurs par défaut varient selon les régions.
- Les unités de distance peuvent être modifiées en appuyant sur la touche MODE de la télécommande. Lorsque l'unité sélectionnée est le pied, vous pouvez choisir entre 0,1' et 30' par incréments de 0,1'. Lorsque l'unité sélectionnée est le mètre, vous pouvez choisir entre 0,03 m et 9,00 m par incréments de 0,03 m.

(Height 1 Left, Height 1 Right, Height 2 Left, Height 2 Right, Surr Back Right, Surr Back Left) :

- En fonction de l'utilisation des enceintes ZONE, il pourrait être impossible de sélectionner ce réglage.



Manual MCACC

■ Standing Wave

Ceci contrôle l'effet des ondes stationnaires qui se produit lorsque les ondes sonores, qui se répercutent sur un obstacle comme un mur, interfèrent avec les ondes sonores d'origine.

- **Main** (Valeur par défaut : 0.0 dB)
- **Center** (Valeur par défaut : 0.0 dB)
- **Subwoofer** (Valeur par défaut : 0.0 dB)

Main :

Contrôle l'effet des ondes stationnaires des enceintes autres que l'enceinte centrale et le caisson de basse.

1. Après avoir sélectionné "Filter" avec ▲ / ▼, choisissez le filtre à régler parmi "1" à "3" avec ◀ / ▶ et appuyez sur ENTER.
2. Après avoir sélectionné la fréquence centrale avec ◀ / ▶, réglez la bande passante avec ◀◀ / ▶▶, puis réglez la diminution avec ▲ / ▼. La fréquence centrale peut être sélectionnée entre "63Hz" et "250Hz". La bande passante peut être sélectionnée entre "2.0" et "9.8" (par incréments de 0,2). La diminution peut être sélectionnée entre "0.0dB" et "12.0dB" (par incréments de 0,5dB).

Center :

Contrôlez l'effet des ondes stationnaires de l'enceinte centrale.

1. Après avoir sélectionné "Filter" avec ▲ / ▼, choisissez le filtre à régler parmi "1" à "3" avec ◀ / ▶ et appuyez sur ENTER.
2. Après avoir sélectionné la fréquence centrale avec ◀ / ▶, réglez la bande passante avec ◀◀ / ▶▶, puis réglez la diminution avec ▲ / ▼. La fréquence centrale peut être sélectionnée entre "63Hz" et "250Hz". La bande passante peut être sélectionnée entre "2.0" et "9.8" (par incréments de 0,2). La diminution peut être sélectionnée entre "0.0dB" et "12.0dB" (par incréments de 0,5dB).

Subwoofer :

Contrôle l'effet des ondes stationnaires du caisson de basse.

1. Après avoir sélectionné "Filter" avec ▲ / ▼, choisissez le filtre à régler parmi "1" à "3" avec ◀ / ▶ et appuyez sur ENTER.
2. Après avoir sélectionné la fréquence centrale avec ◀ / ▶, réglez la bande passante avec ◀◀ / ▶▶, puis réglez la diminution avec ▲ / ▼. La fréquence centrale peut être sélectionnée entre "63Hz" et "250Hz". La bande passante peut être sélectionnée entre "2.0" et "9.8" (par incréments de 0,2). La diminution peut être sélectionnée entre "0.0dB" et "12.0dB" (par incréments de 0,5dB).



Manual MCACC

■ EQ Adjust

Vous pouvez régler le volume de sortie de la plage comme vous le souhaitez pour chaque enceinte raccordée en écoutant les bruits de test. Vous pouvez régler le volume des différentes gammes de son pour chaque enceinte. Vous pouvez sélectionner jusqu'à 4 bandes pour le caisson de basse et 9 bandes pour toutes les autres enceintes. Si la balance totale du volume change en réglant le volume de chaque fréquence, vous pouvez régler une nouvelle fois la balance dans "Trim".

□ Front Left	(Valeur par défaut : 0.0 dB)
Center	(Valeur par défaut : 0.0 dB)
Front Right	(Valeur par défaut : 0.0 dB)
Height 1 Left	(Valeur par défaut : 0.0 dB)
Height 1 Right	(Valeur par défaut : 0.0 dB)
Height 2 Left	(Valeur par défaut : 0.0 dB)
Height 2 Right	(Valeur par défaut : 0.0 dB)
Surround Right	(Valeur par défaut : 0.0 dB)
Surr Back Right	(Valeur par défaut : 0.0 dB)
Surr Back Left	(Valeur par défaut : 0.0 dB)
Surround Left	(Valeur par défaut : 0.0 dB)
Subwoofer	(Valeur par défaut : 0.0 dB)

- Le résultat risque de ne pas être celui désiré en fonction de la source d'entrée et du réglage du mode d'écoute.

Front Left, Front Right :

Après avoir choisi la fréquence de l'enceinte entre "63 Hz" et "16 kHz" avec les touches du curseur ◀/▶, réglez le volume de cette fréquence entre "-12.0 dB" et "+12.0 dB" avec ▲/▼. Pour régler une nouvelle fois la balance totale du volume avec "Trim", sélectionnez "Trim" dans ◀/▶ et utilisez ▲/▼ pour régler le volume.

- Si "OVER!" s'affiche durant le réglage, le volume de la bande de fréquence ou d'une autre bande de fréquence est trop élevé, donc baissez le volume des bandes de fréquence jusqu'à ce que l'affichage disparaisse.
- "63 Hz" peut uniquement être sélectionné lorsque cette enceinte est réglée sur "Large" dans "System Setup" - "Speaker" - "Crossover".

Center, Surround Right, Surround Left :

Après avoir choisi la fréquence de l'enceinte entre "63 Hz" et "16 kHz" avec les touches du curseur ◀/▶, réglez le volume de cette fréquence entre "-12.0 dB" et "+12.0 dB" avec ▲/▼. Pour régler une nouvelle fois la balance totale du volume avec "Trim", sélectionnez "Trim" dans ◀/▶ et utilisez ▲/▼ pour régler le volume.

- Si "OVER!" s'affiche durant le réglage, le volume de la bande de fréquence ou d'une autre bande de fréquence est trop élevé, donc baissez le volume des bandes de fréquence jusqu'à ce que l'affichage disparaisse.
- "63 Hz" peut uniquement être sélectionné lorsque cette enceinte est réglée sur "Large" dans "System Setup" - "Speaker" - "Crossover".
- Si un élément ne peut pas être sélectionné même avec un raccordement correct, vérifiez que les paramètres dans "System Setup" - "Speaker" - "Configuration" - "Speaker Channels" correspondent bien au nombre de canaux connectés.



Manual MCACC

Height 1 Left, Height 1 Right, Height 2 Left, Height 2 Right, Surr Back Right, Surr Back Left :

Après avoir choisi la fréquence de l'enceinte entre "63 Hz" et "16 kHz" avec les touches du curseur ◀/▶, réglez le volume de cette fréquence entre "-12.0 dB" et "+12.0 dB" avec ▲/▼. Pour régler une nouvelle fois la balance totale du volume avec "Trim", sélectionnez "Trim" dans ◀/▶ et utilisez ▲/▼ pour régler le volume.

- Si "OVER!" s'affiche durant le réglage, le volume de la bande de fréquence ou d'une autre bande de fréquence est trop élevé, donc baissez le volume des bandes de fréquence jusqu'à ce que l'affichage disparaisse.
- "63 Hz" peut uniquement être sélectionné lorsque cette enceinte est réglée sur "Large" dans "System Setup" - "Speaker" - "Crossover".
- En fonction de l'utilisation des enceintes ZONE, il pourrait être impossible de sélectionner ce réglage.
- Si un élément ne peut pas être sélectionné même avec un raccordement correct, vérifiez que les paramètres dans "System Setup" - "Speaker" - "Configuration" - "Speaker Channels" correspondent bien au nombre de canaux connectés.

Subwoofer :

Après avoir choisi la fréquence de l'enceinte entre "31 Hz" et "250 Hz" avec les touches du curseur ◀/▶, réglez le volume de cette fréquence entre "-12.0 dB" et "+12.0 dB" avec ▲/▼. Pour régler une nouvelle fois la balance totale du volume avec "Trim", sélectionnez "Trim" dans ◀/▶ et utilisez ▲/▼ pour régler le volume.

- Si "OVER!" s'affiche durant le réglage, le volume de la bande de fréquence ou d'une autre bande de fréquence est trop élevé, donc baissez le volume des bandes de fréquence jusqu'à ce que l'affichage disparaisse.
- Ceci ne peut pas être choisi si "No" est sélectionné dans "System Setup" - "Speaker" - "Configuration" - "Subwoofer".

■ EQ Professional

Vous pouvez mesurer et calibrer automatiquement les caractéristiques de réverbération (comme l'écho) d'une pièce. Mesurez d'abord les réverbérations avec "Reverb Measurement", puis vérifiez les résultats avec "Reverb View". Précisez la durée calibrée de la position dans "Advanced EQ Setup" sur la base des résultats mesurés pour calibrer automatiquement les caractéristiques de réverbération.

□ Reverb Measure (Valeur par défaut : without EQ)

Mesurez les caractéristiques de réverbération de la pièce. Après avoir effectué les réglages suivants, placez le micro de configuration d'enceinte sur la position d'écoute et raccordez-le à la prise SETUP MIC de l'appareil principal. Appuyez sur ENTER et suivez les instructions à l'écran.

without EQ	MCACC est utilisé pour mesurer les caractéristiques de réverbération de la pièce sans aucun des réglages effectués avec l'égaliseur des enceintes.
with EQ	Mesure les caractéristiques de réverbération de la pièce en utilisant les réglages de l'égaliseur des enceintes sauvegardés dans la mémoire MCACC.

□ Reverb View

Les résultats des mesures des caractéristiques de réverbération sont affichés sous forme de graphique pour chaque enceinte et chaque fréquence. S'il n'y a aucune réverbération, le graphique reste plat mais s'il y a de la réverbération le graphique s'élève vers la droite. Si le type de calibrage "Symmetry" a été sélectionné et si Full Auto MCACC a été effectué, les valeurs prévues pour les caractéristiques de réverbération après le calibrage sont également affichées.



Manual MCACC

❑ Advanced EQ Setup

Les caractéristiques de réverbération sont automatiquement calibrées en fonction des réglages effectués. Après avoir effectué les réglages suivants, placez le micro de configuration d'enceinte sur la position d'écoute et raccordez-le à la prise SETUP MIC de l'appareil principal. Appuyez sur ENTER et suivez les instructions à l'écran.

Time Position (Valeur par défaut : 30 - 50 msec)

Précisez la durée calibrée de la position dans la plage située entre "0 - 20 msec" et "60 - 80 msec" (par incréments de 10 msec).

Si les caractéristiques de réverbération sont différentes pour chaque fréquence ou chaque canal dans le graphique Reverb View, nous vous conseillons de sélectionner "30 - 50 msec". Si les caractéristiques de réverbération totales sont similaires, nous vous conseillons de sélectionner "60 - 80 msec".

EQ Type (Valeur par défaut : Symmetry)

Sélectionnez le type de calibrage.

Symmetry	Les enceintes qui forment un ensemble comme une paire gauche et droite ont leurs caractéristiques de fréquence calibrées de façon égale. Les enceintes ne formant pas de paire, comme l'enceinte centrale, sont réglées individuellement. Sélectionnez lorsque vous désirez donner du poids aux caractéristiques de phase pour le calibrage.
All Channel Adjust	Calibre individuellement de façon égale les caractéristiques de fréquence de toutes les enceintes. Sélectionnez lorsque vous désirez donner du poids aux caractéristiques de fréquence pour le calibrage.
Front Align	Calibre les enceintes autres que les enceintes avant pour que leurs caractéristiques correspondent à celles des enceintes avant (les enceintes avant ne sont pas calibrées). Sélectionnez lorsque vous désirez donner du poids aux caractéristiques des enceintes avant pour le calibrage.

Standing Wave Multi Position (Valeur par défaut : No)

Lorsque vous sélectionnez de "2" à "9", le calibrage des ondes stationnaires peut être effectué sur plusieurs positions d'écoute en même temps que sur la position d'écoute principale. S'il n'y a qu'une seule position d'écoute, sélectionnez "No".

- Si vous sélectionnez de "2" à "9", le calibrage est d'abord effectué aux endroits autres que la position principale, puis la position principale est calibrée en dernier.



MCACC Data Check

Vous pouvez vérifier le nombre de canaux d'enceinte connectés, ainsi que le contenu et les valeurs que vous avez définis pour chaque réglage d'enceinte.

■ Speaker Setting

Vous pouvez vérifier le nombre de canaux d'enceinte connectés, ainsi que le paramètre grand ou petit que vous avez défini pour la capacités de reproduction de la gamme des graves de chacune des enceintes.

■ Channel Level

Vous pouvez vérifier les réglages du niveau de sortie pour chaque enceinte.

■ Speaker Distance

Vous pouvez vérifier la distance entre chaque enceinte et la position d'écoute.

■ Standing Wave

Vous pouvez vérifier les réglages du filtre de contrôle des ondes stationnaires.

■ Acoustic Calibration EQ

Vous pouvez vérifier les valeurs de calibrage des caractéristiques de fréquence de chaque enceinte définie dans "Manual MCACC".

■ Group Delay

Vous pouvez vérifier le retard de groupe des enceintes avant et après le calibrage.



Data Management

Vous pouvez changer le nom de la mémoire MCACC, ou bien copier ou supprimer les réglages que vous avez effectués.

■ Memory Rename

Changez le nom de la mémoire MCACC.

M1 (Valeur par défaut : Memory 1)

M2 (Valeur par défaut : Memory 2)

M3 (Valeur par défaut : Memory 3)

Vous pouvez choisir un nom pour la mémoire parmi "Memory 1", "Symmetry", "All Adj", "F.Align", "Movie", "Music", "Game", "Party", "Sofa", et "Seat".

■ MCACC Memory Copy

Copiez les réglages de l'enceinte depuis un mémoire vers une autre mémoire. Après avoir effectué les réglages suivants, appuyez sur ENTER et suivez les instructions à l'écran.

Copy (Valeur par défaut : All Data)

All Data	Copiez tous les réglages.
Level & Distance	Copiez uniquement le niveau de sortie et la distance par rapport à la position d'écoute pour chaque enceinte.

Copy from (Valeur par défaut : M1.Memory 1)

Sélectionnez la mémoire que vous désirez copier.

Copy to (Valeur par défaut : M1.Memory 1)

Sélectionnez la mémoire sur laquelle vous désirez copier.

■ MCACC Memory Clear

Supprimez les réglages d'enceinte d'une mémoire. Après avoir sélectionné la mémoire, appuyez sur ENTER et suivez les instructions à l'écran.



Network/Bluetooth

Commandes du menu

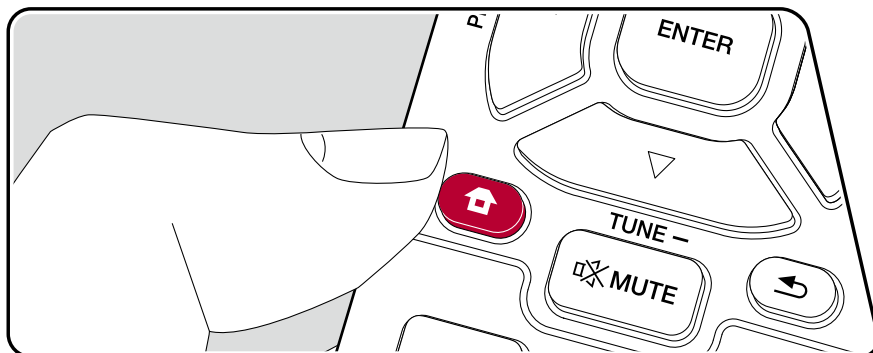







Effectuez les réglages relatifs aux connexions réseau et BLUETOOTH.



Utilisez les affichages à l'écran (OSD) qui apparaissent sur le téléviseur pour effectuer les réglages.

Appuyez sur la touche  de la télécommande pour afficher l'écran d'accueil, puis sélectionnez "Network/Bluetooth" avec les touches du curseur de la télécommande et appuyez sur ENTER.



Sélectionnez l'élément à l'aide des touches du curseur  /  /  /  de la télécommande et appuyez sur ENTER pour valider votre sélection.

Utilisez les curseurs  /  pour changer les valeurs par défaut.

- Pour revenir sur l'écran précédent, appuyez sur .
- Pour quitter les réglages, appuyez sur .



Network

- Lorsque le réseau local est configuré avec un serveur DHCP, réglez "DHCP" sur "Enable" pour configurer les réglages automatiquement ("Enable" est défini par défaut). Pour attribuer des adresses IP fixes à chaque composant, vous devez régler "DHCP" sur "Disable" et attribuer une adresse à cet appareil dans le champ "IP Address", ainsi que définir des informations relatives à votre réseau LAN, telles qu'un masque de sous-réseau et la passerelle.

Wi-Fi (Valeur par défaut : Off(Wired))

Connectez l'appareil au réseau via un routeur LAN sans fil.

- Lors de la permutation entre "On" et "Off(Wired)", arrêtez le service Réseau. De même, lorsque la lecture de groupe est en cours, annulez la lecture de groupe une fois, puis commutez le réglage.

On	La connexion au réseau local sans fil
Off(Wired)	La connexion au réseau local câblé

Wi-Fi Setup (Valeur par défaut : -)

Vous pouvez configurer les paramètres du réseau local sans fil en appuyant sur ENTER lorsque "Start" s'affiche.

Wi-Fi Status (Valeur par défaut : -)

Les informations du point d'accès connecté s'afficheront.

SSID	SSID du point d'accès connecté.
Signal	Force du signal du point d'accès connecté.
Status	État du point d'accès connecté.

MAC Address (Valeur par défaut : -)

Vérifiez l'adresse MAC de cet appareil.

Cette valeur est spécifique au composant et ne peut pas être modifiée.

DHCP (Valeur par défaut : Enable)

Enable	Configuration automatique via le protocole DHCP
Disable	Configuration manuelle sans protocole DHCP <ul style="list-style-type: none"> • Si vous sélectionnez "Disable", vous devez définir "IP Address", "Subnet Mask", "Gateway", et "DNS Server" manuellement.

IP Address (Valeur par défaut : 0.0.0.0)

Affiche/Définit l'adresse IP.

Subnet Mask (Valeur par défaut : 0.0.0.0)

Affiche/Définit le masque de sous-réseau.

Gateway (Valeur par défaut : 0.0.0.0)

Affiche/Définit la passerelle.

DNS Server (Valeur par défaut : 0.0.0.0)

Affiche/Définit le serveur DNS primaire.



Network

Proxy URL (Valeur par défaut : -)

Affiche/Définit l'URL du serveur proxy.

Proxy Port (Valeur par défaut : 8080)

Affiche/Définit le numéro de port du serveur proxy quand vous saisissez "Proxy URL".

Friendly Name (Valeur par défaut : Pioneer VSX-LX805 XXXXXX)

Changez le nom de périphérique de cet appareil qui apparaît sur les autres périphériques connectés au réseau pour un nom facilement reconnaissable.

1. Appuyer sur ENTER pour afficher l'écran Edit.
2. Sélectionnez un caractère ou un symbole avec les curseurs et appuyez sur ENTER.
 Répétez-le pour saisir 31 caractères ou moins.
 "A/a" : Permute entre les majuscules et les minuscules. (Appuyer sur la touche MODE de la télécommande permet également d'alterner entre les majuscules et les minuscules)
 "←" "→" : Déplace le curseur dans le sens de la flèche.
 "⊞" : Permet de supprimer un caractère à gauche du curseur.
 "␣" : Ajoute une espace.
 - Appuyer sur la touche CLEAR de la télécommande permet d'effacer tous les caractères saisis.
3. Après la saisie, sélectionnez "OK" avec les curseurs et appuyez sur ENTER. Le nom saisi sera enregistré.

AirPlay (Valeur par défaut : On)

Choisissez si vous voulez ou non utiliser la fonction AirPlay.

On	Lorsque cette fonction est utilisée
Off	Lorsque cette fonction n'est pas utilisée

AirPlay Device Name (Valeur par défaut : Pioneer VSX-LX805 XXXXXX)

Changez le nom de modèle de cet appareil qui est affiché sur le périphérique connecté à AirPlay pour un nom facilement reconnaissable.

1. Appuyer sur ENTER pour afficher l'écran Edit.
2. Sélectionnez un caractère ou un symbole avec les curseurs et appuyez sur ENTER.
 Répétez-le pour saisir 31 caractères ou moins.
 "A/a" : Permute entre les majuscules et les minuscules. (Appuyer sur la touche MODE de la télécommande permet également d'alterner entre les majuscules et les minuscules)
 "←" "→" : Déplace le curseur dans le sens de la flèche.
 "⊞" : Permet de supprimer un caractère à gauche du curseur.
 "␣" : Ajoute une espace.
 - Appuyer sur la touche CLEAR de la télécommande permet d'effacer tous les caractères saisis.
3. Après la saisie, sélectionnez "OK" avec les curseurs et appuyez sur ENTER. Le nom saisi sera enregistré.
 - Cette fonction ne peut pas être utilisée lors de l'enregistrement de cet appareil sur l'appli Home.



Network

AirPlay Password (Valeur par défaut : -)

Vous pouvez saisir un mot de passe pouvant avoir jusqu'à 31 caractères pour que seuls les utilisateurs mémorisés puissent utiliser AirPlay.

1. Appuyer sur ENTER pour afficher l'écran Edit.
2. Sélectionnez un caractère ou un symbole avec les curseurs et appuyez sur ENTER.

Répétez-le pour saisir 31 caractères ou moins.

"A/a" : Permute entre les majuscules et les minuscules. (Appuyer sur la touche MODE de la télécommande permet également d'alterner entre les majuscules et les minuscules)

"←" "→" : Déplace le curseur dans le sens de la flèche.

"⌫" : Permet de supprimer un caractère à gauche du curseur.

"␣" : Ajoute une espace.

- Pour choisir de masquer le mot de passe par des "*" ou de l'afficher textuellement, appuyez sur la touche +Fav de la télécommande.
 - Appuyer sur la touche CLEAR de la télécommande permet d'effacer tous les caractères saisis.
3. Après la saisie, sélectionnez "OK" avec les curseurs et appuyez sur ENTER. Le mot de passe saisi sera sauvegardé.
 - Cette fonction ne peut pas être utilisée lors de l'enregistrement de cet appareil sur l'appli Home.

Privacy Statement (Valeur par défaut : Not Accepted)

Lors de l'utilisation d'un service réseau nécessitant un nom de connexion, une adresse email, un mot de passe, etc., vous devez accepter la Déclaration de confidentialité de notre société.

- Ce réglage peut être effectué après avoir confirmé la Déclaration de confidentialité. Si vous sélectionnez "Privacy Statement" et que vous appuyez sur ENTER, la Déclaration de confidentialité s'affiche.
- Lorsque vous sélectionnez "Not Accepted", vous serez déconnecté du service réseau auquel vous étiez connecté.

Network Check (Valeur par défaut : -)

Vous pouvez vérifier la connexion réseau. Appuyez sur ENTER lorsque "Start" s'affiche.

- Patientez un moment si "Network" ne peut être sélectionné. Il s'affiche lorsque la fonctionnalité réseau est lancée.



Bluetooth

Changez les réglages de la fonction BLUETOOTH.

- Patientez un moment si "Bluetooth" ne peut être sélectionné. Il apparaîtra lorsque la fonction BLUETOOTH sera lancée.

■ Bluetooth Receiver

❑ Bluetooth Receiver (Valeur par défaut : On)

Choisissez si utiliser ou non la fonction permettant de recevoir le son de périphériques compatibles avec la technologie sans fil BLUETOOTH.

On	Lorsque cette fonction est utilisée
Off	Lorsque cette fonction n'est pas utilisée

❑ Auto Input Change (Valeur par défaut : On)

Lorsqu'un périphérique compatible BLUETOOTH est lu pendant qu'il est connecté à l'appareil, l'entrée de l'appareil peut passer automatiquement sur "BLUETOOTH".

On	L'entrée devient automatiquement "BLUETOOTH" lorsqu'un périphérique compatible BLUETOOTH est connecté.
Off	La fonction est désactivée. <ul style="list-style-type: none"> • Si l'entrée ne bascule pas automatiquement, réglez sur "Off" et modifiez manuellement l'entrée.

❑ Auto Reconnect (Valeur par défaut : On)

Cette fonction se reconnecte automatiquement au dernier périphérique compatible avec la technologie sans fil BLUETOOTH connecté lorsque vous commutez l'entrée sur "BLUETOOTH".

- Ceci pourrait ne pas marcher avec certains périphériques compatibles avec la technologie sans fil BLUETOOTH.

On	Lorsque cette fonction est utilisée
Off	Lorsque cette fonction n'est pas utilisée

❑ Pairing Information (Valeur par défaut : -)

Vous pouvez réinitialiser les informations d'appairage enregistrées sur cet appareil. Si vous n'êtes plus en mesure de vous connecter à un périphérique qui a été appairé, essayez de faire ce qui suit. (→p194)

Appuyer sur ENTER lorsque "Clear" est affiché réinitialise les informations d'appairage mémorisées sur cet appareil.

- Cette fonction n'initialise pas les informations d'appairage sur le périphérique compatible avec la technologie sans fil BLUETOOTH. En effectuant de nouveau l'appairage de l'appareil avec le périphérique, assurez-vous d'effacer au préalable les informations d'appairage présentes sur le périphérique compatible avec la technologie sans fil BLUETOOTH. Pour plus d'informations sur la manière d'effacer les informations d'appairage, reportez-vous au mode d'emploi du périphérique compatible avec la technologie sans fil BLUETOOTH.

❑ Device (Valeur par défaut : -)

Affiche le nom du périphérique compatible avec la technologie sans fil BLUETOOTH connecté à l'appareil.

- Le nom n'est pas affiché lorsque "Status" est "Ready" et "Pairing".

❑ Status (Valeur par défaut : -)

Affiche l'état du périphérique compatible avec la technologie sans fil BLUETOOTH connecté à l'appareil.

Ready	Non appairé
Pairing	Appairé
Connected	Connecté avec succès



Bluetooth

■ Bluetooth Transmitter

□ Bluetooth Transmitter (Valeur par défaut : Off)

Choisissez si utiliser ou non la fonction permettant de transmettre le son de cet appareil vers des périphériques compatibles avec la technologie sans fil BLUETOOTH.

On (Tx)	Lorsque cette fonction est utilisée (lu uniquement sur les périphériques compatibles avec la technologie sans fil BLUETOOTH)
On (Main + Tx)	Lorsque cette fonction est utilisée (lu sur cet appareil et sur les périphériques compatibles avec la technologie sans fil BLUETOOTH)
Off	Lorsque cette fonction n'est pas utilisée

□ Search Devices (Valeur par défaut : -)

Recherchez un périphérique compatible avec la technologie sans fil BLUETOOTH en mesure de recevoir le son de cet appareil. Sélectionnez "Start" puis appuyez sur ENTER. Une liste de noms de périphériques compatibles avec la technologie sans fil BLUETOOTH en mesure de recevoir s'affiche. Sélectionnez le périphérique à connecter à l'aide des touches ▲ / ▼ du curseur, et l'appairage démarre lorsque vous appuyez sur ENTER.

□ Output Level (Valeur par défaut : Variable)

Vous pouvez choisir si régler le volume sur cet appareil ou le régler sur le périphérique compatible avec la technologie sans fil BLUETOOTH.

Variable	Pour utiliser les commandes du volume sur cet appareil
Fixed	Pour utiliser les commandes du volume sur le périphérique compatible avec la technologie sans fil BLUETOOTH

□ aptX HD (Valeur par défaut : Off)

Il est possible d'utiliser aptX HD pour connecter un périphérique compatible avec la technologie sans fil BLUETOOTH et cet appareil.

- Le codec du périphérique réceptionnant doit être compatible avec aptX HD.

On	Lorsque cette fonction est utilisée
Off	Lorsque cette fonction n'est pas utilisée

□ Low Latency Mode (Valeur par défaut : Off)

Si le son provenant d'un périphérique connecté par BLUETOOTH est en retard par rapport à la vidéo du téléviseur lorsque vous regardez un jeu, etc., vous pouvez réduire le décalage du son.

On	Lorsque cette fonction est utilisée
Off	Lorsque cette fonction n'est pas utilisée

□ Pairing Information (Valeur par défaut : -)

Vous pouvez réinitialiser les informations d'appairage enregistrées sur cet appareil. Si vous n'êtes plus en mesure de vous connecter à un périphérique qui a été appairé, essayez de faire ce qui suit. (→ [p194](#))

Appuyer sur ENTER lorsque "Clear" est affiché réinitialise les informations d'appairage mémorisées sur cet appareil.

- Cette fonction ne réinitialise pas les informations d'appairage sur le périphérique compatible BLUETOOTH. En effectuant de nouveau l'appairage de l'appareil avec le périphérique, assurez-vous d'effacer au préalable les informations d'appairage présentes sur le périphérique compatible BLUETOOTH. Pour plus d'informations sur la manière d'effacer les informations d'appairage, reportez-vous au mode d'emploi du périphérique compatible BLUETOOTH.



Bluetooth

❑ Device (Valeur par défaut : -)

Affiche le nom du périphérique compatible avec la technologie sans fil BLUETOOTH connecté à l'appareil.

- Le nom n'est pas affiché lorsque "Status" est "Ready" et "Pairing".

❑ Status (Valeur par défaut : -)

Affiche l'état du périphérique compatible avec la technologie sans fil BLUETOOTH connecté à l'appareil.

Ready	Non appairé
Pairing	Appairé
Connected	Connecté avec succès
Connected (aptX)	Connecté avec succès à un périphérique compatible aptX
Connected (aptX HD)	Connecté avec succès à un périphérique compatible aptX HD

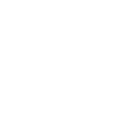

Configuration Web

Commandes du menu

Vous pouvez effectuer les réglages des fonction réseau de cet appareil à l'aide du navigateur Internet d'un ordinateur, smartphone, etc.

1. Appuyez sur la touche  de la télécommande pour afficher l'écran Accueil.
2. Sélectionnez "Network/Bluetooth" - "Network" à l'aide des touches du curseur, puis notez l'adresse IP affichée dans "IP Address".
3. Lancez le navigateur Internet sur votre ordinateur ou smartphone, puis saisissez l'adresse IP de l'appareil dans la barre d'adresse du navigateur.
4. L'écran servant à saisir le nom d'utilisateur et le mot de passe s'affiche. Saisissez ce qui suit puis cliquez sur "OK".
Nom d'utilisateur : admin (fixé)
Mot de passe : admin (valeur par défaut)
 - Vous pouvez changer le mot de passe après vous être connecté.
 - La saisie sera une nouvelle fois nécessaire si vous fermez le navigateur.
5. Modifiez le mot de passe.
 - Notez le mot de passe pour ne pas l'oublier. Si vous l'oubliez, réinitialisez l'appareil (→ [p187](#)) puis connectez-vous une nouvelle fois avec les réglages initiaux (admin).
6. Les informations de l'appareil s'affichent (écran Web Setup) dans le navigateur Internet.

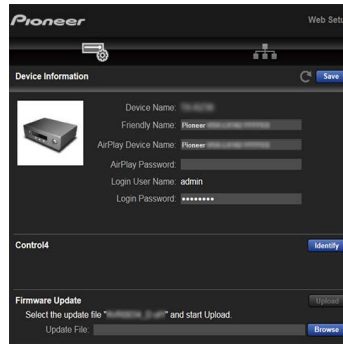

7. Après avoir changé les réglages, sélectionnez "Save" pour les sauvegarder.

Device Information

Vous pouvez changer le Friendly Name ou AirPlay Device Name, définir un AirPlay Password, etc.

Control4 : Mémorisez cet appareil si vous utilisez un système Control4.

Firmware Update : Sélectionnez le fichier du micrologiciel que vous avez téléchargé sur votre ordinateur pour que vous puissiez mettre à jour cet appareil.

Network Setting

Status : Vous pouvez voir les informations du réseau comme l'adresse MAC et l'adresse IP de cet appareil.

Network Connection : Vous pouvez choisir une méthode de connexion au réseau. Si vous sélectionnez "Wireless", choisissez un point d'accès depuis "Wi-Fi Setup" pour vous connecter.

DHCP : Vous pouvez modifier les paramètres DHCP. Si vous sélectionnez "Off", vous devez définir "IP Address", "Subnet Mask", "Gateway" et "DNS Server" manuellement.

Proxy : Affichez et définissez l'URL du serveur proxy.



Configuration initiale avec l'assistant de démarrage automatique

Commandes

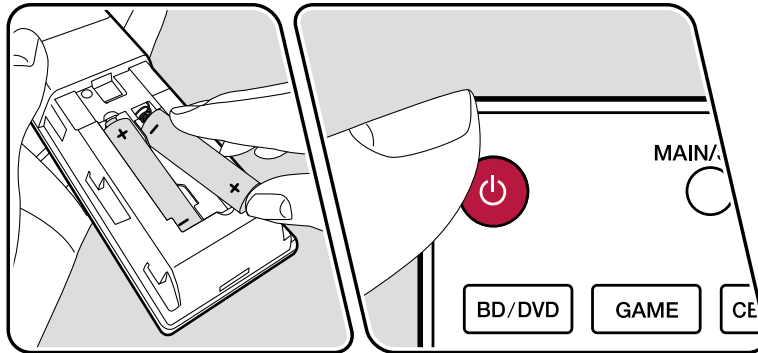
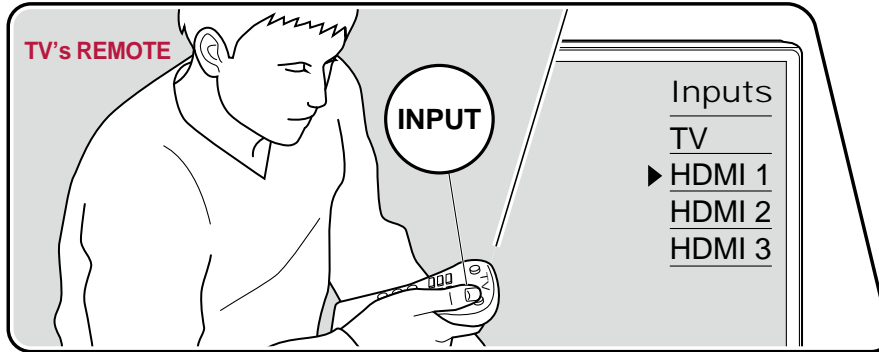

Lorsque vous mettez l'appareil en marche pour la première fois après son achat, l'écran de la Configuration initiale s'affiche automatiquement sur le téléviseur pour vous permettre d'effectuer les réglages nécessaires au démarrage en utilisant des commandes simples en suivant le guide à l'écran.

1. Réglez l'entrée du téléviseur sur celle raccordée à l'appareil.
2. Mettez des piles dans la télécommande de cet appareil.
3. Appuyez sur la touche ⏻ de la télécommande pour mettre l'appareil en marche.
4. Lorsque l'écran de sélection de la langue est affiché sur le téléviseur, sélectionnez la langue avec les curseurs \blacktriangle / \blacktriangledown et appuyez sur ENTER.
5. Pour effectuer les réglages de connexion au réseau., sélectionnez "Yes", et appuyez sur ENTER.

- Sélectionnez l'élément à l'aide des curseurs de la télécommande et appuyez sur ENTER pour confirmer votre sélection. Pour revenir sur l'écran précédent, appuyez sur \leftarrow .
- Si vous interrompez la Configuration initiale en cours, mettez cet appareil en mode veille. Puis, une remise sous tension permet d'afficher à nouveau Configuration initiale. À moins que vous n'effectuez la Configuration initiale jusqu'à la fin ou que vous sélectionnez "Never Show Again" dans la fenêtre qui apparait après le réglage de la Network Connection, l'écran d'assistance apparaîtra à chaque mise sous tension.
- Pour effectuer à nouveau la Configuration initiale une fois le paramétrage terminé, appuyez sur 🏠 , sélectionnez "System Setup" - "Miscellaneous" - "Initial Setup", puis appuyez sur ENTER.

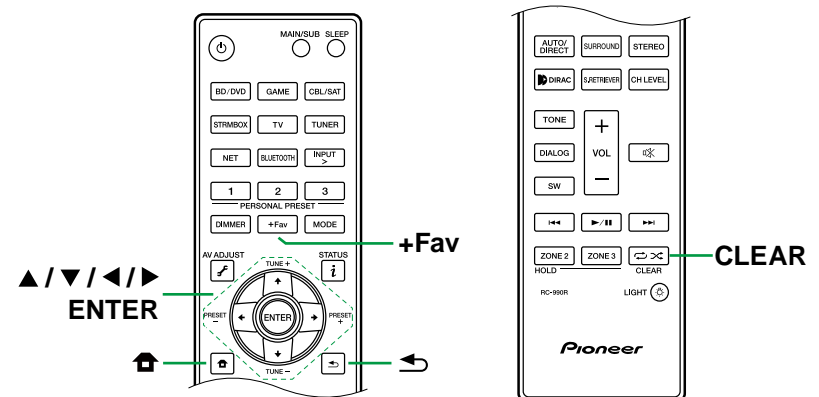

Network Connection

1. Un écran de confirmation vous demandant d'accepter ou non la Déclaration de confidentialité s'affiche pendant la configuration du réseau. Si vous acceptez, sélectionnez "Accept" et appuyez sur ENTER.
2. Sélectionnez le type de connexion au réseau. Pour utiliser la fonction Chromecast built-in pour vous connecter, sélectionnez "Yes" et appuyez sur ENTER. L'application Google Home est requise pour utiliser la fonction Chromecast built-in. Téléchargez l'application Google Home depuis Google Play ou l'App Store sur votre smartphone ou tablette.
 - L'application Google Home peut être utilisée sur les systèmes d'exploitation suivants. (En janvier 2023)
 Android™ : Android 6.0 ou ultérieure.
 iOS : iOS 12.0 ou ultérieure. Compatible avec iPhone®, iPad®, et iPod touch®.

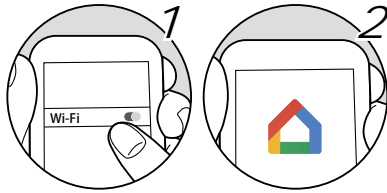

Si vous sélectionnez "No", vous pouvez vous connecter via un réseau local câblé ou Wi-Fi.

"Wired" : Utilisez un LAN filaire pour effectuer la connexion au réseau.

"Wireless" : Connexion Wi-Fi à l'aide d'un point d'accès tel qu'un routeur LAN sans fil.

- Il existe deux méthodes de connexion au Wi-Fi.

"Scan Networks" : Recherchez un point d'accès depuis cet appareil.

Récupérez le SSID du point d'accès au préalable.

"Use iOS Device (iOS7 or later)" : Partagez les réglages Wi-Fi de votre périphérique iOS avec cet appareil.

- Si vous sélectionnez "Scan Networks", il existe deux autres types de méthodes de connexion. Vérifiez ce qui suit.

"Enter Password" : Saisissez le mot de passe (ou clé) du point d'accès à connecter.

"Push Button" : Si le point d'accès est équipé d'une touche de réglage automatique, vous pouvez vous effectuer la connexion sans saisir de mot de passe.



- Si le SSID du point d'accès ne s'affiche pas, sélectionnez "Other..." avec le curseur ► sur l'écran de la liste SSID, appuyez sur ENTER, puis suivez les instructions à l'écran.

Saisie clavier

Pour commuter entre les majuscules et les minuscules, sélectionnez "A/a" sur l'écran et appuyez sur ENTER de la télécommande.

Appuyez sur +Fav sur la télécommande pour choisir de masquer le mot de passe par des "*" ou de l'afficher textuellement. Appuyer sur la touche CLEAR de la télécommande permet d'effacer tous les caractères saisis.

1. Speaker Setup

1. Choisissez la configuration des enceintes raccordées, et appuyez sur ENTER.

Notez que l'image à l'écran change chaque fois que vous sélectionnez le nombre de canaux dans "Speaker Channels".

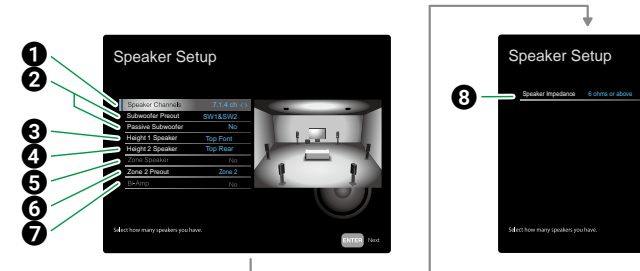

- 1 Sélectionnez pour adapter le nombre de canaux d'enceinte connectés.
- 2 Définissez si un caisson de basse est branché ou non.
- 3 Définissez le type d'enceinte si des enceintes en hauteur sont branchées aux bornes HEIGHT 1.
- 4 Définissez le type d'enceinte si des enceintes en hauteur sont branchées aux bornes HEIGHT 2.
- 5 Définissez le branchement des enceintes aux bornes d'enceintes Zone 2, Zone 3.
- 6 Définissez une destination de sortie du son provenant de la prise ZONE 2 PRE/LINE OUT/ZONE B LINE OUT.
- 7 Définissez si les enceintes avant sont branchées avec la bi-amplification.
- 8 Réglez l'impédance des enceintes branchées.



2. La combinaison d'enceintes sélectionnées à l'étape s'affiche 1. "Yes" s'affiche pour les enceintes sélectionnées. Si le réglage est correct, appuyez sur ENTER.
3. Sélectionnez "Next", et appuyez sur ENTER. Une tonalité de test est émise par chaque enceinte pour confirmer le raccordement. Sélectionner chaque enceinte avec les curseurs ▲ / ▼ entraîne l'émission de la tonalité de test. Appuyez sur ENTER après la confirmation.
4. S'il n'y a aucun problème avec les résultats de détection d'enceinte, sélectionnez "Next" et appuyez sur la touche ENTER de la télécommande. Pour revenir sur "Speaker Setup", sélectionnez "Back to Speaker Setup" et appuyez sur ENTER.

2. Multi Zone Sound Check

Reproduisez les tonalités de test vers ZONE 2, ZONE 3 pour bénéficier du son dans une autre pièce (ZONE 2/ZONE 3) en plus de la pièce principale.

3. ARC Setup

Si vous avez raccordé un téléviseur qui prend en charge la fonctionnalité ARC, sélectionnez "Yes" et appuyez sur ENTER.

4. Room EQ

Des mesures sont effectuées pour calibrer le champ sonore adapté à l'environnement de la pièce. Vous pouvez choisir entre "Dirac Live (Advanced Users Only)" ou "Full Auto MCACC" pour effectuer les mesures. Sélectionnez "Not Now" s'il n'est pas nécessaire de mesurer. Notez que les deux méthodes de mesure sont également disponibles une fois que vous avez terminé la Configuration initiale.

■ Pour mesurer avec Dirac Live

Téléchargez Pioneer Remote App sur votre appareil mobile et utilisez l'application pour procéder aux mesures. Pour avoir des détails sur la manière de mesurer avec "Dirac Live", consultez "Mesure avec Dirac Live" (→[p178](#)).

■ Pour mesurer avec Full Auto MCACC

Utilisez la technologie de calibrage du champ sonore automatique incorporée dans l'appareil. Pour avoir des détails sur la manière de mesurer avec "Full Auto MCACC", consultez "Mesure avec Full Auto MCACC" (→[p180](#)).

- Les deux méthodes de mesure utilisent le micro de configuration d'enceinte fourni.
- Chaque enceinte reproduit la tonalité de test à haut volume durant les mesures, soyez donc prudent avec votre entourage. Prenez soin, également, de garder la pièce aussi silencieuse que possible lors des mesures.
- Si vous raccordez un caisson de basse, vérifiez la puissance et le volume de celui-ci. Réglez le volume du caisson de basse à plus de la moitié.
- Si cet appareil n'est soudainement plus alimenté, les fils se trouvant à l'intérieur des câbles ont touché le panneau arrière ou d'autres fils et le circuit de protection fonctionne. Entortillez une nouvelle fois fermement les fils et vérifiez qu'ils ne dépassent pas des bornes d'enceinte lors du branchement.

L'écran indiquant la fin de la Configuration initiale apparaît lorsque les mesures sont terminées. Appuyez sur ENTER pendant que "Finished" est affiché pour quitter la Configuration Initiale.

Mesure avec Dirac Live (→[p178](#))

Mesure avec Full Auto MCACC (→[p180](#))



■ Mesure avec Dirac Live

Utilisez Pioneer Remote App pour mesurer avec Dirac Live. Utilisez la version la plus récente. Notez que vous ne pouvez pas effectuer les réglages à l'aide des commandes de cet appareil. Consultez "Pioneer Remote App" (→p181) pour avoir des informations sur l'application. Ayez également un trépied à disposition pour le micro de configuration d'enceinte.

- Le calibrage prend environ 20 minutes.

Dirac Live® est une technologie avancée de correction de salle développée par Dirac Research. En tant que l'une des technologies de correction de salle les plus avancées disponibles sur le marché, Dirac Live aide les auditeurs à corriger l'un des composants les plus faibles de la chaîne audio : la salle d'écoute. Dirac Live corrige non seulement la réponse en fréquence, mais également la réponse impulsionnelle des haut-parleurs d'une pièce, ce qui donne une amélioration de la représentation et du timbre, une meilleure clarté, des basses plus serrées et moins de réflexions précoces, ainsi que des modes de résonances et de pièces réduits.

1. Sélectionnez "Start Dirac Live" sur l'écran "Dirac Live", puis appuyez sur ENTER.
2. Branchez le micro de configuration d'enceinte à la prise SETUP MIC de l'appareil principal.

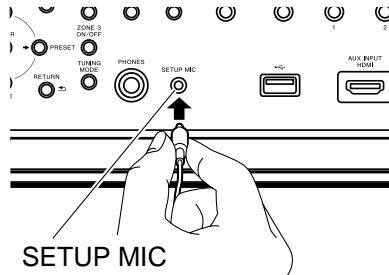

3. Lorsque vous démarrez Pioneer Remote App, un écran apparaît automatiquement pour vous guider durant les mesures, alors touchez "Start".
 - Si le guide à l'écran n'apparaît pas automatiquement, après avoir touché cet appareil lorsqu'il apparaît à l'écran, touchez "☰" en haut à gauche et sélectionnez "Dirac Live".
4. Touchez "Yes", vérifiez que la configuration d'enceinte affichée est correcte, puis touchez "Yes".

- Si le nombre de canaux d'enceinte défini dans "Speaker Setup" de la Configuration initiale est différent du nombre de canaux d'enceinte connectés, une erreur s'affiche et la mesure ne peut pas être effectuée.
5. Choisissez si utiliser Dirac Live Bass Control (→p182). Sélectionnez "Use" pour l'utiliser et connectez-vous à Dirac Live.
 6. Sélectionnez la méthode de mesure. Il y a deux méthodes de mesure à choisir entre; "Quick Measurement" qui mesure 3 positions : à la position d'écoute et à droite et gauche de celle-ci et "Full Measurement" qui mesure 9 positions incluant celle d'écoute. Touchez la méthode que vous préférez.
 - "Quick Measurement" : Positionnez le microphone à hauteur d'oreille pour mesurer la position d'écoute. Les mesures suivantes s'effectuent en positionnant le microphone entre 50 et 100 cm (20" et 40") vers la gauche et la droite de la position d'écoute.
 - "Full Measurement" : Positionnez le microphone à hauteur d'oreille pour mesurer la position d'écoute. Puis, mesurez aux 8 positions avant, arrière, gauche, droite, etc. autour de la position d'écoute. Mesurez en positionnant le microphone à chacune de ces positions, entre 50 et 100 cm (20" et 40") de la position d'écoute.

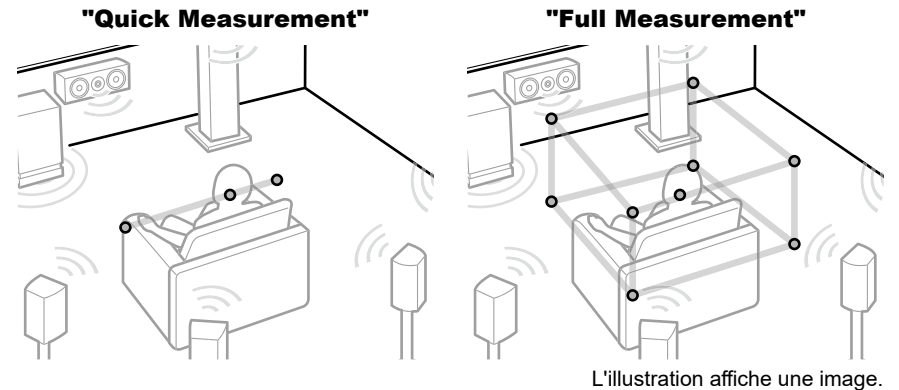

L'illustration affiche une image.



7. Le guide sur la sortie de tonalité de test s'affiche. Consultez l'illustration pour positionner le micro de configuration d'enceinte à la position d'écoute. Suivez les instructions à l'écran pour mesurer.

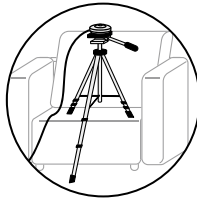

- La mesure peut ne pas être possible si la tonalité de test est trop forte ou trop faible. Touchez "Level Adjust" pour régler le volume de la tonalité de test.
8. Une fois la mesure terminée, "Calculating results" s'affiche à l'écran. Touchez "Transfer to your product" pour transférer les données de mesure à l'appareil.



9. Débranchez le microphone de configuration d'enceinte. Les réglages de l'enceinte basés sur les résultats de la mesure sont sauvegardés dans l'appareil. Vous pouvez modifier 3 modèles de courbes de filtre à partir des résultats de la mesure et les enregistrer dans 3 emplacements (→[p184](#)). Les courbes de filtre que vous enregistrez peuvent être sélectionnées avec "Room EQ" - "Dirac Live" (→[p93](#)) in "AV Adjust".
- Lorsque la mesure est effectuée avec Dirac Live, la sélection dans "Advanced MCACC" - "Manual MCACC" (→[p160](#)) et "MCACC Data Check" (→[p165](#)) de l'écran d'accueil n'est plus disponible. De plus, les résultats de mesure sont également répercutés dans "System Setup" - "Speaker" - "Distance"

(→[p139](#)) de l'écran d'accueil, et vous ne serez plus en mesure de modifier les valeurs. (Les unités sont affichées en "msec".)



■ Mesure avec Full Auto MCACC

Positionnez le microphone de configuration d'enceinte fourni sur la position d'écoute, mesurez les tonalités de test émises par les enceintes, l'appareil règle alors automatiquement le niveau de volume optimal pour chaque enceinte, les fréquences de croisement, et la distance depuis la position d'écoute. Ceci réduit également l'effet des ondes stationnaires selon l'environnement de visionnage et règle automatiquement les égaliseurs des enceintes et permet la correction de la déformation causée par l'environnement acoustique de la pièce.

- Le calibrage prend entre 3 et 12 minutes.

1. Sélectionnez "Exit Dirac Live & use MCACC" sur l'écran "Dirac Live", puis appuyez sur ENTER.
2. Placez le microphone de configuration d'enceintes fourni en position d'écoute et raccordez-le à la prise SETUP MIC de l'appareil principal.

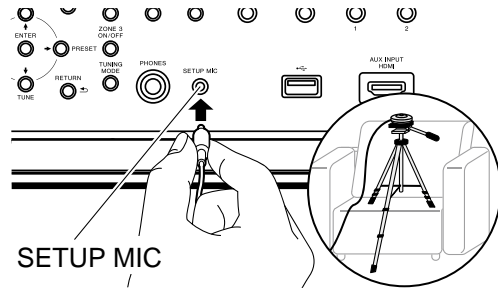

Pour installer un microphone de configuration d'enceinte sur un trépied, consultez l'illustration.

3. Confirmez qu'une tonalité de test est émise par le caisson de basse et appuyez sur ENTER.
4. Appuyez sur ENTER pour émettre des tonalités de test par chaque enceinte et les enceintes connectées ainsi que les bruits de l'environnement sont automatiquement mesurés.
5. Les résultats des mesures de l'étape 3 s'affichent. S'il n'y a aucun problème avec les résultats de détection d'enceinte, sélectionnez "Next" et appuyez sur ENTER pour émettre à nouveau la tonalité de test afin de régler automatiquement de manière optimale les réglages comme le niveau de volume et la fréquence de croisement, etc. (La tonalité de test est automatiquement émise lorsque 10 secondes se sont écoulées sans opération.)

- Lorsqu'un message d'erreur s'affiche ou qu'une enceinte raccordée n'est pas détectée, effectuez de nouvelles mesures en sélectionnant "Retry" et en appuyant sur ENTER.
 - Lorsque de nouvelles mesures ne permettent pas de résoudre le problème, vérifiez que les enceintes sont correctement raccordées. En cas de problème avec le raccordement d'une enceinte, effectuez le raccordement après avoir débranché le cordon d'alimentation.
6. Une fois les mesures terminées, il est possible d'effectuer des mesures dans 8 positions d'écoute supplémentaires. Pour effectuer les mesures, sélectionnez "Next" et appuyez sur ENTER, puis suivez les instructions. Pour ne pas effectuer de mesure, sélectionnez "Finish (Calculate)" et appuyez sur ENTER.
 - Après que chaque position d'écoute a été détectée, sélectionnez "Finish (Calculate)" et appuyez sur ENTER pour terminer le processus de détection.
 7. Débranchez le microphone de configuration d'enceinte.



Pioneer Remote App



Pioneer Remote App (disponible sur les appareils iOS et Android™) est une application gratuite qui vous permet d'utiliser votre téléphone comme télécommande. En plus des commandes de base comme le changement d'entrée ou le réglage du volume, vous pouvez également choisir une station de radio ou un service réseau (radio Internet ou lecture d'un fichier de musique) sans regarder le téléviseur.

- Pour utiliser Pioneer Remote App, cet appareil doit être connecté au même réseau que le périphérique mobile.

Caractéristiques principales

- Mise sous/hors tension, changement d'entrée, réglage du volume et d'autres commandes d'une télécommande basique.
- En utilisant Multizone (→[p108](#)), vous ne contrôlez pas uniquement la pièce principale (où cet appareil est situé) avec l'application, mais également l'autre pièce (ZONE 2/ZONE 3).
- Lecture des services de radio Internet (TuneIn Radio, etc.) et sélection des stations. Contrôle dans la paume de votre main sans regarder le téléviseur.
- Lecture des fichiers de musique sauvegardés sur le périphérique mobile via Wi-Fi.
- Lecture d'Amazon Music (uniquement sur les modèles compatibles) (→[p101](#))

Configuration initiale

1. Téléchargez Pioneer Remote App depuis l'App Store ou Google Play™ Store.
2. Connectez le périphérique mobile au même réseau que cet appareil.
3. Lancez Pioneer Remote App. Cet appareil s'affiche automatiquement lorsque l'application démarre, donc touchez l'appareil pour le sélectionner.

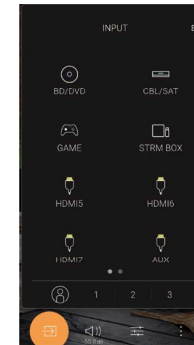

Dirac Live



Dirac Live® est une technologie avancée de correction de salle développée par Dirac Research. En tant que l'une des technologies de correction de salle les plus avancées disponibles sur le marché, Dirac Live aide les auditeurs à corriger l'un des composants les plus faibles de la chaîne audio : la salle d'écoute. Dirac Live corrige non seulement la réponse en fréquence, mais également la réponse impulsionnelle des haut-parleurs d'une pièce, ce qui donne une amélioration de la représentation et du timbre, une meilleure clarté, des basses plus serrées et moins de réflexions précoces, ainsi que des modes de résonances et de pièces réduits.

Additional Functions

Dirac Live Bass Control

Dirac Live Bass Control est une technologie permettant de gérer le routage du canal basse fréquence du signal vers les canaux de lecture (haut-parleurs) de votre périphérique audio. En outre, avec un contrôle total sur le canal, le routage de fréquence et la sortie du périphérique, la technologie de correction de pièce Dirac Live est augmentée de façon significative. Plus particulièrement, les systèmes avec plusieurs caissons de basse verront la correction de pièce et les performances des graves considérablement améliorées.

Pour utiliser Dirac Live Bass Control, vous devez vous enregistrer sur Dirac Live et obtenir une licence Dirac Live Bass Control.
<https://www.dirac.com/online-store/pioneer-vsx-lx805>

Mesure avec Dirac Live

Utilisez Pioneer Remote App pour mesurer avec Dirac Live. Utilisez la version la plus récente. Notez que vous ne pouvez pas effectuer les réglages à l'aide des commandes de cet appareil. Consultez "Pioneer Remote App" (→p181) pour avoir des informations sur l'application. Ayez également un trépied à disposition pour le micro de configuration d'enceinte.

- Le calibrage prend environ 20 minutes.
1. Lancez Pioneer Remote App et touchez l'appareil une fois qu'il est affiché.
 2. Branchez le micro de configuration d'enceinte à la prise SETUP MIC de l'appareil principal.

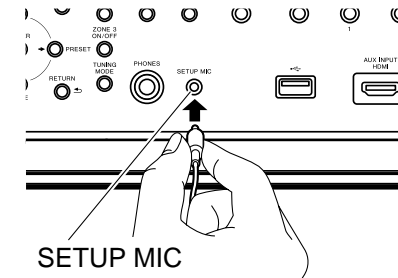

3. Touchez "Yes", vérifiez que la configuration d'enceinte affichée est correcte, puis touchez "Yes".
 - Si le paramètre dans "System Setup" - "Speaker" - "Configuration" - "Speaker Channels" (→p134) est différent du nombre de canaux d'enceinte connectés, une erreur s'affiche et la mesure ne peut pas être effectuée.
4. Choisissez si utiliser Dirac Live Bass Control. Sélectionnez "Use" pour l'utiliser et connectez-vous à Dirac Live.
5. Sélectionnez la méthode de mesure. Il y a deux méthodes de mesure à choisir entre; "Quick Measurement" qui mesure 3 positions : à la position d'écoute et à droite et gauche de celle-ci et "Full Measurement" qui mesure 9 positions incluant celle d'écoute. Touchez la méthode que vous préférez. "Quick Measurement" : Positionnez le microphone à hauteur d'oreille



pour mesurer la position d'écoute. Les mesures suivantes s'effectuent en positionnant le microphone entre 50 et 100 cm (20" et 40") vers la gauche et la droite de la position d'écoute.

"Full Measurement" : Positionnez le microphone à hauteur d'oreille pour mesurer la position d'écoute. Puis, mesurez aux 8 positions avant, arrière, gauche, droite, etc. autour de la position d'écoute. Mesurez en positionnant le microphone à chacune de ces positions, entre 50 et 100 cm (20" et 40") de la position d'écoute.

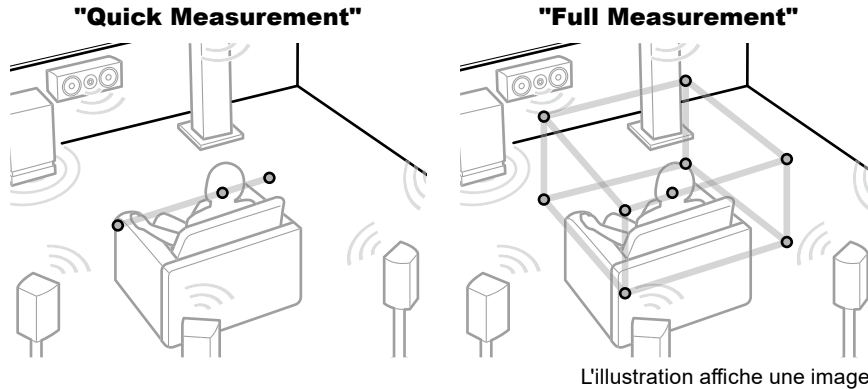

6. Le guide sur la sortie de tonalité de test s'affiche. Consultez l'illustration pour positionner le micro de configuration d'enceinte à la position d'écoute. Suivez les instructions à l'écran pour mesurer.

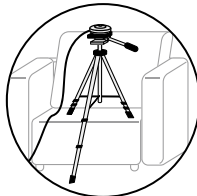

- Effectuer la mesure pourrait être impossible si la tonalité de test est trop forte ou trop faible. Touchez "Level Adjust" pour régler le volume de la tonalité de test.

7. Une fois la mesure terminée, "Calculating results" s'affiche à l'écran. Touchez "Transfer to your product" pour transférer les données de mesure à l'appareil.



8. Débranchez le microphone de configuration d'enceinte.

- Lorsque la mesure est effectuée avec Dirac Live, la sélection dans "MCACC Pro" - "Manual MCACC" (→p160) et "MCACC Data Check" (→p165) de l'écran d'accueil n'est plus disponible. De plus, les résultats de mesure sont également répercutés dans "System Setup" - "Speaker" - "Distance" (→p139) de l'écran d'accueil, et vous ne serez plus en mesure de modifier les valeurs. (Les unités sont affichées en "msec".)

Utilisation de Dirac Live

Vous pouvez utiliser les courbes de filtre réglées basées sur les résultats de mesure de Dirac Live. Depuis "Room EQ" - "Dirac Live" (→p93) dans "AV Adjust", choisissez entre "Slot1" à "Slot3". Notez que les mêmes données sont sauvegardées dans toutes les options, mais vous serez en mesure de créer votre propre qualité sonore en suivant la section "Manual Adjust".

- Sur l'écran d'accueil, lorsque le nombre de canaux d'enceinte, etc., est modifié dans "System Setup" - "Speaker" - "Configuration" (→p134), les résultats de mesure sont supprimés.
- Lorsque Dirac Live est utilisé, les signaux ayant une fréquence d'échantillonnage de 32 kHz ne sont pas pris en charge.



Réglage manuel

Vous pouvez modifier la courbe de filtre pour une que vous aimez en fonction du niveau de volume des enceintes mesuré automatiquement avec Dirac Live. Éditez la courbe de filtre sur Pioneer Remote App.

- Pour régler la qualité sonore avec "Réglage manuel", il est d'abord nécessaire de mesurer les enceintes de cet appareil avec Dirac Live (→ [p178](#), [p182](#)).
- Cette fonction ne peut pas être utilisée lorsque la mesure d'enceinte est effectuée avec Full Auto MCACC (→ [p158](#), [p180](#)).

Modification de la courbe de filtre

1. Lancez Pioneer Remote App et touchez l'appareil une fois qu'il est affiché.
2. Touchez "☰" en haut à gauche de l'écran Pioneer Remote App pour afficher la liste des menus, puis touchez "Manual Adjust".
3. Choisissez l'option à modifier parmi "Slot1" à "Slot3", puis touchez "Next".
 - Les résultats de mesure provenant de Dirac Live sont mémorisés pour toutes les options comme valeurs par défaut.
4. Après avoir sélectionné l'enceinte à régler en premier, modifiez la courbe de filtre.

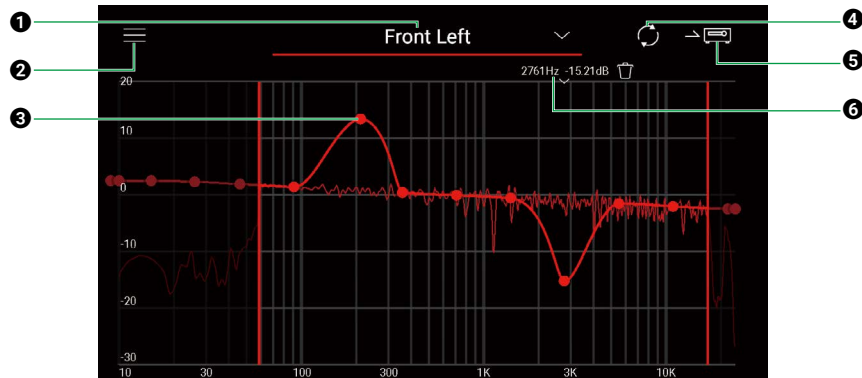

- 1 L'enceinte en cours de réglage. Pour régler une autre enceinte, touchez le symbole "☑" à côté et sélectionnez une autre enceinte.
- 2 Permet d'afficher l'écran de menu. Depuis le menu, vous effectuez des actions telle que réinitialiser les réglages d'enceinte, annuler et quitter les réglages. Vous pouvez également copier des données provenant d'autres options.

- 3 Faites glisser les points sur la courbe de filtre sur les côtés pour changer la fréquence et vers le haut ou le bas pour changer la puissance.
 - Vous pouvez ajouter un point en touchant un endroit vide de la courbe.
- 4 Permet de recalculer les caractéristiques depuis le contenu réglé.
- 5 Permet de transférer le contenu réglé à l'appareil.
- 6 La valeur du point en train d'être ajusté. Touchez le symbole "☒" près du point pour le supprimer.
 - Lorsque Dirac Live Bass Control est activé, la barre d'édition de la fréquence crossover s'affiche. Réglez la valeur crossover en déplaçant la barre d'un côté à l'autre.

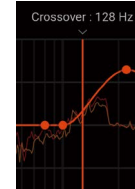

5. Lorsque le réglage est terminé, touchez 4 pour recalculer, puis touchez 5 pour transférer les données réglées à l'appareil.
 - Sur l'écran d'accueil, lorsque le nombre de canaux d'enceinte, etc., est modifié dans "System Setup" - "Speaker" - "Configuration", le contenu réglé est supprimé.

Utilisation d'une courbe de filtre enregistrée

Lorsque vous sélectionnez une option sauvegardée dans "Room EQ" - "Dirac Live" (→ [p93](#)) dans "AV Adjust", vous pouvez utiliser la courbe de filtre enregistrée.



Dépannage

Avant de démarrer la procédure	186
Lorsque l'appareil fonctionne de façon irrégulière	187
Essayez de redémarrer l'appareil	187
Réinitialisation de l'appareil (ceci réinitialise les paramètres de cet appareil sur leur valeur par défaut)	187
Dépannage	188
■ Alimentation	188
■ Audio	189
■ Modes d'écoute	191
■ Vidéo	192
■ Commande liée	193
■ Tuner (Modèles nord-américains et taiwanais)	193
■ Fonction BLUETOOTH	193
■ Fonction réseau	195
■ Périphérique de stockage USB	196
■ Réseau local sans fil	196
■ Fonction ZONE B	197
■ Fonction multizone	197
■ Télécommande	197
■ Afficheur	197
■ Autres	198



Avant de démarrer la procédure

Les problèmes peuvent être résolus simplement en allumant et en coupant l'alimentation, ou en débranchant/rebranchant le cordon d'alimentation, ce qui est plus facile que de travailler sur la connexion, la procédure de paramétrage et de fonctionnement. Essayez d'effectuer des mesures simples à la fois sur l'appareil et sur le périphérique connecté. Si le problème est que la vidéo ou l'audio ne sont pas reproduits, ou que le fonctionnement lié HDMI ne fonctionne pas, la déconnexion/connexion du câble HDMI peut le résoudre. Lors de la reconnexion, veillez à ne pas enrouler le câble HDMI car s'il est enroulé, le câble HDMI peut ne pas bien s'adapter. Après la reconnexion, éteignez puis rallumez l'appareil et le périphérique connecté.

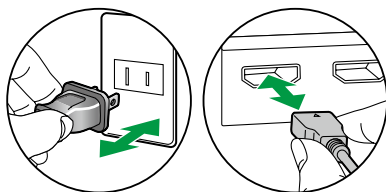

- L'ampli-tuner AV contient un microprocesseur pour le traitement du signal et les fonctions de commande. Dans de très rares cas, de sérieuses interférences, des parasites provenant d'une source externe ou de l'électricité statique risquent d'entraîner un blocage. Dans le cas, peu probable, où cela se produirait, débranchez le cordon d'alimentation de la prise murale, attendez au moins 5 secondes, puis rebranchez-le.
- Notre société ne saurait être tenue pour responsable des dommages (tels que les frais de location de CD) dus aux mauvais enregistrements causés par le dysfonctionnement de l'appareil. Avant d'enregistrer des données importantes, assurez-vous que ces données seront enregistrées correctement.



Lorsque l'appareil fonctionne de façon irrégulière

❑ Essayez de redémarrer l'appareil

Redémarrer l'appareil peut résoudre le problème. Mettez l'appareil principal en mode veille puis, au bout d'environ 5 secondes, appuyez sur la touche **STANDBY/ON** de ce dernier pendant au moins 5 secondes et redémarrez l'appareil. (Les réglages de l'appareil sont conservés.) Si le problème ne s'est pas réglé avec le redémarrage de l'appareil, débranchez les cordons d'alimentation ou le câble HDMI de l'appareil et des périphériques raccordés puis rebranchez-les.

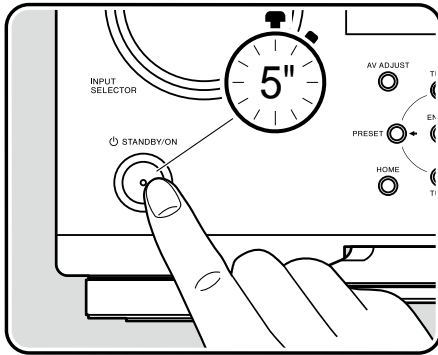

❑ Réinitialisation de l'appareil (ceci réinitialise les paramètres de cet appareil sur leur valeur par défaut)

Si le redémarrage de l'appareil ne règle pas le problème, réinitialisez l'appareil et rétablissez les réglages par défaut d'usine qu'il avait au moment de l'achat. Ceci peut résoudre le problème. Si vous réinitialisez l'appareil, vos réglages seront réinitialisés à leurs valeurs par défaut. Assurez-vous de noter le contenu de vos réglages avant d'effectuer les actions suivantes. Notez qu'il n'est pas possible de réinitialiser l'appareil durant le processus de la Configuration Initiale. Avant d'effectuer les procédures suivantes, appuyez sur **↵** pour quitter la Configuration Initiale.

1. Tout en appuyant sur **ZONE CONTROL** de l'appareil principal alors que l'appareil est en marche, appuyez sur la touche **STANDBY/ON**.
2. "Clear" apparaît sur l'afficheur et l'appareil retourne en veille. Ne débranchez pas le cordon d'alimentation avant que "Clear" ne disparaisse de l'afficheur. Pour réinitialiser la télécommande, maintenez **MODE** enfoncé, tout en appuyant sur la touche **CLEAR** pendant au moins 3 secondes.

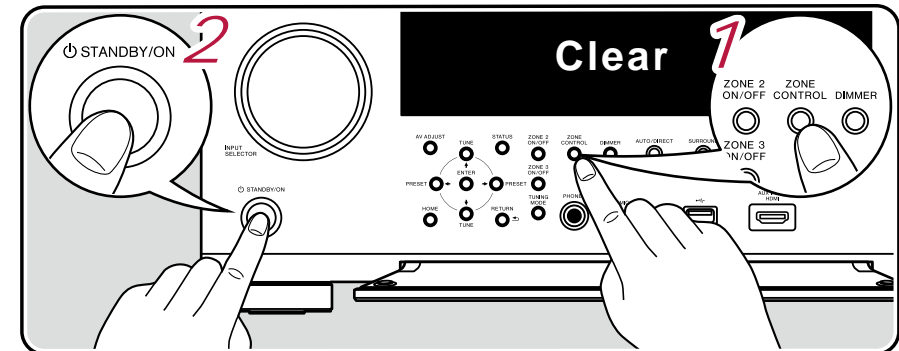

Dépannage

■ Alimentation

❑ Lorsque l'appareil est mis sous tension, "Diagnostic mode" apparait sur l'afficheur de l'appareil principal

- La fonction du circuit de protection peut avoir été activée. Si l'appareil passe soudainement en mode veille et que "Diagnostic mode" apparait sur l'afficheur de l'appareil principal lorsqu'il est mis sous tension à nouveau, cette fonction diagnostique si l'appareil principal connaît un dysfonctionnement ou s'il y a une anomalie avec le raccordement du câble d'enceinte. Lorsque le diagnostic est effectué, les messages suivants s'affichent.

Check speaker	Si l'unité revient à l'état ON normal après l'apparition de "Diagnostic mode" sur l'afficheur, le câble d'enceinte peut avoir été court-circuité. Après avoir réglé l'alimentation de cet appareil sur l'état de veille, rebranchez le câble d'enceinte. Entortillez les fils exposés de l'extrémité du câble d'enceinte de sorte qu'ils ne dépassent pas des bornes d'enceinte.
NG: *****	Si le fonctionnement a cessé avec "NG" sur l'afficheur, réglez immédiatement l'alimentation de cet appareil sur l'état de veille et retirez la fiche d'alimentation de la prise. L'appareil peut connaître un dysfonctionnement. Contactez un revendeur.



❑ L'appareil s'éteint de manière inattendue

- L'appareil passe automatiquement en mode veille lorsque le paramètre "System Setup" - "Hardware" - "Power Management" - "Auto Standby" dans le menu d'accueil est actif. (→p148)
- La fonction du circuit de protection peut avoir été activée parce que la température de l'appareil s'est élevée de façon anormale. En pareil cas, l'appareil se remet hors tension à chaque fois même s'il est mis sous tension. Assurez-vous que l'appareil a suffisamment d'espace d'aération autour de lui, attendez que la température de l'appareil diminue. Puis, remettez-le sous tension.

AVERTISSEMENT : Si de la fumée, une odeur ou un bruit anormal est produit par l'appareil, débranchez immédiatement le cordon d'alimentation de la prise et contactez le revendeur ou l'assistance de notre société.



■ Audio

- Assurez-vous que le microphone de configuration d'enceinte n'est plus connecté.
- Vérifiez que le raccordement entre la prise de sortie du périphérique raccordé et l'entrée sur cet appareil est bon.
- Assurez-vous qu'aucun des câbles de connexion ne soit plié, tordu ou endommagé.
- Si "MUTING" est affiché et que  clignote, appuyez sur la touche  de la télécommande pour annuler la mise en sourdine.
- Lorsqu'un casque est branché à la prise PHONES, aucun son n'est émis par les enceintes.
- Lorsque "System Setup" - "Source" - "Audio Select" - "Fixed PCM" dans le menu accueil est réglé sur "On", aucun son n'est lu lorsque des signaux autres que PCM entrent. Changez le réglage pour "Off".

Vérifiez les points suivants si ce qui précède n'a pas réglé le problème.

□ Aucun son n'est restitué par le téléviseur

- Passez le sélecteur d'entrée de cet appareil sur la position de la prise à laquelle le téléviseur est raccordé.
- Si le téléviseur ne prend pas en charge la fonction ARC, avec une connexion par HDMI, raccordez le téléviseur et cet appareil à l'aide d'un câble optique numérique. (→p64)

□ Aucun son n'est restitué par le lecteur raccordé

- Passez le sélecteur d'entrée de cet appareil sur la position de la prise à laquelle le lecteur est raccordé.
- Vérifiez le réglage de la sortie audio numérique sur le périphérique raccordé. Sur certaines consoles de jeux, telles que celles qui prennent en charge les DVD, le réglage par défaut peut être sur off.
- Pour certains disques DVD Vidéo, vous devez sélectionner un format de sortie audio à partir d'un menu.

□ Aucun son n'est restitué par une enceinte

- Assurez-vous que la polarité des câbles des enceintes (+/-) est correcte, et qu'aucun fil dénudé n'est en contact avec la partie métallique des bornes d'enceintes. (→p40)
- Assurez-vous que les câbles des enceintes ne créent pas de court-circuit.
- Vérifiez "Raccorder les câbles d'enceintes" (→p40) pour voir si le branchement des enceintes a été correctement effectué. Les réglages pour l'environnement de raccordement des enceintes doit être effectué dans "Speaker Setup" dans la Initial Setup. Vérifiez "Configuration initiale avec l'assistant de démarrage automatique" (→p175).
- En fonction du signal d'entrée et du mode d'écoute, une petite quantité de son peut être reproduite par les enceintes. Sélectionnez un autre mode d'écoute pour voir si le son est reproduit.
- Si des enceintes surround arrière sont installées, assurez-vous d'installer également des enceintes surround.
- La lecture en 9 maximum est possible lorsqu'une connexion avec bi-amplification est utilisée. Assurez-vous de retirer le cavalier des enceintes pour utiliser un raccordement en bi-amplification.



❑ Le caisson de basse n'émet aucun son

Si le réglage des enceintes avant est "Large", les éléments de la gamme des graves seront reproduits par les enceintes avant au lieu de l'être par le caisson de basse durant une entrée audio à 2 canaux comme provenant d'un téléviseur ou de la musique. Pour reproduire le son par le caisson de basse, effectuez l'un des réglages suivants.

1. Changez les paramètres des enceintes avant pour "Small".

Les éléments de la gamme des graves seront reproduits par le caisson de basse au lieu de l'être par les enceintes avant. Nous ne vous conseillons pas ce changement si vos enceintes avant ont une bonne aptitude à reproduire la gamme des graves.

2. Changez le paramètre "Double Bass" pour "On".

Les éléments de la gamme des graves des enceintes avant seront reproduits par les enceintes avant ainsi que par le caisson de basse. À cause de cela, les sons graves risquent d'être trop accentués. Si cela arrive, ne modifiez pas le réglage ou effectuez le réglage avec l'option 1 ci-dessus.

- Consultez "System Setup" - "Speaker" - "Crossover" pour connaître les détails du réglage.
- Si les signaux d'entrée ne contiennent aucun éléments audio de caisson de basse (LFE), le caisson de basse peut n'émettre aucun son.

(→p137)

❑ Des parasites sont audibles

- Grouper à l'aide de colliers de serrage les câbles audio analogique, les cordons d'alimentation, les câbles d'enceinte, etc. peut dégrader la performance audio. Ne regroupez pas les câbles ensemble.
- Un câble audio peut capter des interférences. Changez la position des câbles.

❑ Le début du signal audio reçu via la prise HDMI IN est inaudible

- Étant donné que le temps nécessaire à l'identification du format d'un signal HDMI est plus long que celui des autres signaux audio numériques, la sortie audio peut ne pas démarrer immédiatement.

❑ Le son s'affaiblit soudainement

- En cas d'utilisation de l'appareil pendant une période prolongée avec la température à l'intérieur de l'appareil au-dessus d'un certain niveau, le volume peut baisser automatiquement pour protéger les circuits.



■ Modes d'écoute

- Pour profiter de la lecture surround numérique dans des formats comme le Dolby Digital, vous devez effectuer un raccordement avec un câble HDMI, un câble coaxial numérique ou un câble optonumérique pour les signaux audio. De même, la sortie du son devra être réglée sur la sortie Bitstream du lecteur de disque Blu-ray, etc.
- Appuyez plusieurs fois sur **i** de la télécommande pour changer l'affichage de l'appareil principal, et vous pouvez vérifier le format d'entrée. Vérifiez les points suivants si ce qui précède n'a pas réglé le problème.

❑ Impossible de sélectionner le mode d'écoute désiré

- En fonction de l'état de connexion de l'enceinte, certains modes d'écoute ne peuvent pas être sélectionnés. Vérifiez "Disposition d'enceinte et Modes d'écoute sélectionnables" (→[p200](#)) ou "Formats d'entrée et Modes d'écoute sélectionnables" (→[p203](#)).

❑ Impossible d'écouter le son avec le format Dolby TrueHD, Dolby Atmos et DTS-HD Master Audio

- Si vous ne pouvez pas reproduire du Dolby TrueHD, Dolby Atmos ou du DTS-HD Master Audio au format de la source, dans les réglages d'un lecteur de disques Blu-ray raccordé, réglez "BD video supplementary sound" (ou réencodage, son secondaire, audio supplémentaire de la vidéo) sur "Off". Après avoir changé le réglage, changez le mode d'écoute sur cela pour chaque source et confirmez.

❑ À propos des signaux Dolby

- Lorsque des enceintes surround arrière sont incluses dans la disposition des enceintes et qu'un logiciel enregistré avec le format audio Dolby 5.1 est lu, l'audio du canal surround peut être émis par les enceintes surround arrière.
- Certains formats audio Dolby Atmos utilisés dans les jeux, etc. peuvent être reconnus comme des formats "Multichannel PCM". Dans ce cas, vérifiez les mises à jour du micrologiciel pour la console de jeu.

❑ À propos des signaux DTS

- Avec un support qui passe de façon soudaine de DTS à PCM, la lecture PCM peut ne pas démarrer immédiatement. En pareil cas, arrêtez la lecture sur votre lecteur pendant environ 3 secondes ou plus. Puis, reprenez la lecture. La lecture sera effectuée normalement.
- Certains lecteurs CD et LD ne permettent pas d'effectuer une lecture DTS même si le lecteur est branché numériquement à cet appareil. Si le signal DTS en cours de lecture a été traité (p. ex. réglage du niveau de sortie, conversion de la fréquence d'échantillonnage ou conversion des caractéristiques de la fréquence), cet appareil ne le reconnaît pas comme un authentique signal DTS et un bruit pourrait se faire entendre.
- En lisant un programme compatible DTS, si vous utilisez des commandes comme la pause ou le saut sur votre lecteur, vous pouvez brièvement percevoir un bruit. Il ne s'agit pas d'un dysfonctionnement.



■ Vidéo



- Vérifiez que le raccordement entre la prise de sortie du périphérique raccordé et l'entrée sur cet appareil est bon.
- Assurez-vous qu'aucun des câbles de connexion ne soit plié, tordu ou endommagé.
- Lorsque l'image du téléviseur est floue ou manque de netteté, le cordon d'alimentation ou les câbles de connexion de l'appareil peuvent avoir interféré. Dans ce cas, gardez une distance entre le câble d'antenne du téléviseur et les câbles de l'appareil.
- Contrôlez la commutation de l'écran d'entrée sur le moniteur comme le téléviseur.

Vérifiez les points suivants si ce qui précède n'a pas réglé le problème.

□ Aucune image n'apparaît

- Passez le sélecteur d'entrée de cet appareil sur la position de la prise à laquelle le lecteur est raccordé.

□ Aucune image provenant d'un périphérique raccordé à la prise HDMI IN

- Pour afficher une vidéo du lecteur raccordé sur l'écran du téléviseur lorsque l'appareil est en veille, vous devez activer "System Setup" - "Hardware" - "HDMI" - "HDMI Standby Through" sur l'écran d'accueil. Pour avoir des détails sur la fonction HDMI Standby Through, consultez "System Setup" - "Hardware" - "HDMI". (→p146)
- Pour restituer une vidéo vers un téléviseur connecté à la prise HDMI OUT SUB, appuyez sur la touche  de la télécommande afin d'afficher "AV Adjust" et sélectionnez "HDMI" - "HDMI Out", ou appuyez sur la touche HDMI MAIN/SUB de la télécommande. Puis, sélectionnez la prise HDMI OUT pour la sortie.
- Vérifier si "Resolution Error" apparaît sur l'afficheur de l'appareil principal lorsque la vidéo entrant par la prise HDMI IN ne s'affiche pas. Dans ce cas, le téléviseur ne prend pas en charge la résolution de la vidéo entrée provenant du lecteur. Changez le réglage du lecteur.
- Un fonctionnement normal de l'adaptateur HDMI-DVI n'est pas garanti. De plus, les signaux vidéo provenant d'un ordinateur ne sont pas garantis.
- Essayez de désactiver la fonction Deep Color. Pour désactiver la fonction Deep Color, appuyez simultanément sur les touches PERSONAL PRESET 2 et  STANDBY/ON de l'appareil principal. Tout en appuyant sur PERSONAL PRESET 2, appuyez plusieurs fois sur la touche  STANDBY/ON jusqu'à ce que "Deep Color:Off" apparaisse sur l'afficheur. Pour réactiver la fonction Deep Color, répétez l'étape décrite ci-dessus jusqu'à ce que "Deep Color:On" apparaisse sur l'afficheur.

□ Scintillement des images

- Il est possible que la résolution du lecteur ne soit pas compatible avec la résolution du téléviseur. Si vous avez raccordé le lecteur à cet appareil à l'aide d'un câble HDMI, changez la résolution de sortie sur le lecteur. Cela pourrait également être résolu en changeant le mode de l'écran sur le téléviseur.

□ La vidéo et le son sont désynchronisés

- La vidéo peut être en retard par rapport au son en fonction des réglages et de l'environnement de connexion de votre téléviseur. Pour régler, appuyez sur la touche  de la télécommande, et réglez dans "HDMI" - "Sound Delay" du menu "AV Adjust". (→p91)



■ Commande liée

❑ Aucune commande liée HDMI ne fonctionne avec les périphériques conformes CEC, comme un téléviseur

- Sur l'écran d'accueil de l'appareil, réglez "System Setup" - "Hardware" - "HDMI" - "HDMI CEC" sur "On".
- Il est également nécessaire de définir la liaison HDMI sur le périphérique conforme CEC. Vérifiez le mode d'emploi.
- Pour raccorder un lecteur ou enregistreur de marque Sharp aux prises HDMI IN, réglez "System Setup" - "Hardware" - "HDMI" - "HDMI Standby Through" sur "Auto".

(→p146)

■ Tuner (Modèles nord-américains et taiwanais)

❑ La réception radio est mauvaise ou bien il y a beaucoup de parasites

- Vérifiez à nouveau la connexion de l'antenne.
- Éloignez l'antenne du cordon de l'enceinte ou du cordon d'alimentation.
- Éloignez l'appareil de votre téléviseur ou de votre PC.
- Le passage de véhicules et d'avions à proximité peut provoquer des interférences.
- Si les ondes radio sont bloquées par des murs en béton, etc. la réception radio risque d'être mauvaise.
- Changez le mode de réception pour mono (→p89).
- Lors de l'écoute d'une station AM, l'utilisation de la télécommande peut causer des parasites.
- La réception FM peut être plus claire si vous vous servez de la prise de l'antenne murale utilisée pour le téléviseur.

(→p74)

■ Fonction BLUETOOTH

- Débranchez et rebranchez le cordon d'alimentation de l'appareil, ou mettez hors/sous tension le périphérique compatible BLUETOOTH. Redémarrer le périphérique compatible BLUETOOTH peut être efficace.
- Les périphériques compatibles BLUETOOTH doivent prendre en charge le profil A2DP.
- À cause de l'interférence des ondes radio qui se produira, cet appareil ne doit pas être utilisé à proximité d'appareils comme un four à microonde ou un téléphone sans fil, qui utilisent des ondes radio dans la plage de fréquence de 2,4 GHz.
- Un objet métallique à proximité de l'appareil peut avoir des effets sur les ondes radio, et la connexion BLUETOOTH peut s'avérer impossible. Vérifiez les points suivants si ce qui précède n'a pas réglé le problème.

❑ Impossible d'émettre depuis un périphérique compatible avec le technologie sans fil BLUETOOTH (Ordinateur, smartphone, etc.) vers cet appareil

- Vérifiez si la fonction BLUETOOTH du périphérique compatible BLUETOOTH est active.

(→p171)



❑ Impossible de connecter un périphérique compatible avec le technologie sans fil BLUETOOTH (Ordinateur, smartphone, etc.) avec cet appareil

- Réinitialisez les informations d'appairage et refaites l'appairage.

(→[p171](#))

Tout d'abord supprimez toutes les informations d'appairage sauvegardées sur cet appareil. Sur l'écran d'accueil, sélectionnez "Network/Bluetooth" - "Bluetooth" - "Bluetooth Receiver" - "Pairing Information", puis appuyez sur ENTER pendant que "Clear" est affiché.

Puis supprimez les informations d'appairage de cet appareil qui sont sauvegardées sur le périphérique compatible avec la technologie sans fil BLUETOOTH. Pour plus d'informations sur la manière d'effacer les informations d'appairage, reportez-vous au mode d'emploi du périphérique compatible BLUETOOTH.

Et à la fin, effectuez une nouvelle fois l'appairage. Lisez "Lecture du son provenant de périphériques compatibles avec la technologie sans fil BLUETOOTH avec cet appareil" (→[p84](#)) pour connaître les instructions d'appairage.

❑ Impossible d'émettre depuis cet appareil vers un périphérique compatible avec la technologie sans fil BLUETOOTH (casque sans fil, etc.)

- Vérifiez que le paramètre "Bluetooth Transmitter" de cet appareil est réglé sur "On (Tx)" ou sur "On (Main + Tx)".

(→[p172](#))

❑ Impossible de connecter cet appareil à un périphérique compatible avec la technologie sans fil BLUETOOTH (casque sans fil, etc.)

- Vérifiez si la fonction BLUETOOTH du périphérique compatible BLUETOOTH est active.
- Réinitialisez les informations d'appairage et refaites l'appairage.

(→[p172](#))

Tout d'abord supprimez toutes les informations d'appairage sauvegardées sur cet appareil. Sur l'écran d'accueil, sélectionnez "Network/Bluetooth" - "Bluetooth" - "Bluetooth Transmitter" - "Pairing Information", puis appuyez sur ENTER pendant que "Clear" est affiché.

Puis supprimez les informations d'appairage de cet appareil qui sont sauvegardées sur le périphérique compatible avec la technologie sans fil BLUETOOTH. Pour plus d'informations sur la manière d'effacer les informations d'appairage, reportez-vous au mode d'emploi du périphérique compatible BLUETOOTH.

Et à la fin, effectuez une nouvelle fois l'appairage. Lisez "Transmission du son de cet appareil vers des périphériques compatibles avec la technologie sans fil BLUETOOTH" (→[p86](#)) pour connaître les instructions d'appairage.

❑ La lecture de la musique n'est pas disponible sur l'appareil, même après une connexion BLUETOOTH réussie

- Si le réglage du volume de cet appareil ou du périphérique compatible avec la technologie sans fil BLUETOOTH est bas, le son pourrait ne pas être lu. Vérifiez le réglage du volume de cet appareil ou du périphérique compatible avec la technologie sans fil BLUETOOTH.
- Certains périphériques compatibles avec la technologie sans fil BLUETOOTH peuvent être équipés d'un sélecteur Envoi/Réception. Essayez de changer le paramètre en fonction de l'application pour laquelle le périphérique est utilisé.
- Selon les caractéristiques ou les spécifications du périphérique compatible BLUETOOTH, la lecture sur l'appareil pourrait être impossible.

❑ Le son est interrompu

- Il pourrait y avoir un problème avec le périphérique compatible BLUETOOTH. Vérifiez les informations sur une page Web.



❑ La qualité du son est mauvaise après la connexion d'un périphérique compatible BLUETOOTH

- La réception BLUETOOTH est de faible qualité. Rapprochez le périphérique compatible BLUETOOTH de l'appareil ou retirez tout obstacle entre le périphérique compatible BLUETOOTH et cet appareil.

■ Fonction réseau

- Si vous ne pouvez pas sélectionner de service réseau, lancez la fonction réseau pour le sélectionner. Cela peut prendre environ une minute à démarrer.
- Lorsque le témoin NET clignote, cet appareil n'est pas correctement connecté au réseau domestique.
- Débranchez puis branchez de nouveau les cordons d'alimentation de l'appareil et du routeur, ou redémarrez le routeur.
- Si le routeur désiré n'est pas dans la liste des points d'accès, il est peut être réglé pour cacher le SSID, ou la connexion ANY est peut être coupée. Changez le réglage et réessayez.

Vérifiez les points suivants si ce qui précède n'a pas réglé le problème.

❑ Impossible d'accéder à la radio Internet

- Certains services de réseau ou de contenus ne peuvent pas être utilisés sur cet appareil au cas où le fournisseur de services interrompt son service.
- Vérifiez que votre modem et routeur sont correctement connectés, et qu'ils sont tous les deux allumés.
- Vérifiez que le port côté LAN du routeur est correctement raccordé à cet appareil.
- Vérifiez que la connexion à Internet à partir d'autres périphériques est possible. Si la connexion n'est pas possible, éteignez tous les périphériques connectés au réseau, patientez quelques instants, puis remettez-les en marche.
- En fonction du FAI, un réglage du serveur proxy est requis.
- Vérifiez que le routeur et le modem que vous utilisez sont bien pris en charge par votre FAI.

❑ Impossible d'accéder au serveur réseau

- Cet appareil doit être connecté au même routeur que le serveur réseau.
- Cet appareil prend en charge les serveurs de réseau Windows Media® Player 12, ou les NAS prenant en charge la fonction de réseau domestique.
- Windows Media® Player peut nécessiter certains réglages. Consultez "Music Server".
- En utilisant un ordinateur, seuls les fichiers de musique mémorisés dans la bibliothèque de Windows Media® Player peuvent être lus.

(→p118)

❑ Le son est interrompu pendant que vous écoutez des fichiers de musique sur le serveur réseau

- Vérifiez que le serveur réseau répond aux exigences de fonctionnement.
- Lorsque le PC est utilisé comme serveur réseau, quittez tout programme autre que le logiciel du serveur (Windows Media® Player 12, etc.).
- Si le PC télécharge ou copie des fichiers volumineux, il se peut que la lecture soit interrompue.



■ Périphérique de stockage USB

❑ Le périphérique de stockage USB n'est pas affiché

- Vérifiez si le périphérique de stockage USB ou le câble USB est fermement inséré dans le port USB de l'appareil.
- Débranchez le périphérique de stockage USB de l'appareil, puis essayez de le rebrancher.
- Les performances du disque dur qui est alimenté par le port USB de l'appareil ne sont pas garanties.
- Selon le type de contenu, la lecture peut ne pas s'effectuer normalement. Vérifiez le type de formats de fichiers pris en charge.
- Le fonctionnement des périphériques de stockage USB avec des fonctions de sécurité ne sont pas garantis.

(→p116)

■ Réseau local sans fil

- Branchez/débranchez les cordons d'alimentation de l'appareil et du routeur LAN sans fil, vérifiez l'état de mise sous tension du routeur LAN sans fil ou redémarrez le routeur LAN sans fil.

Vérifiez les points suivants si ce qui précède n'a pas réglé le problème.

❑ Impossible d'accéder au réseau local sans fil

- Les paramètres du routeur LAN sans fil peuvent être basculés sur Manuel. Rétablissez le réglage sur Auto.
- Essayez la configuration manuelle. Il est possible que la connexion réussisse.
- Lorsque le routeur LAN sans fil est en mode furtif (mode pour masquer le SSID) ou lorsque N'IMPORTE QUELLE connexion est désactivée, le SSID ne s'affiche pas. Changez le réglage et réessayez.
- Vérifiez si le SSID et les paramètres de chiffrement (WEP, etc.) sont corrects. Faites correspondre les réglages du réseau avec les réglages de cet appareil.
- La connexion à un SSID qui comprend des caractères à plusieurs octets n'est pas pris en charge. Définissez le SSID du routeur LAN sans fil à l'aide de caractères alphanumériques à un octet uniquement et essayez à nouveau.

❑ Connecté à un SSID différent du SSID sélectionné

- Certains routeurs LAN sans fil vous permettent de définir plusieurs SSID pour un seul appareil. Si vous utilisez la touche de réglage automatique sur ce genre de routeur, vous pouvez finir par vous connecter à un SSID différent du SSID que vous désirez. Si cela arrive, utilisez la méthode de connexion nécessitant la saisie d'un mot de passe.

❑ La lecture du son est interrompue ou la communication n'est pas possible

- Vous pouvez ne pas recevoir d'ondes radio en raison des mauvaises conditions des ondes radio. Réduisez la distance avec le routeur LAN sans fil ou retirez tout obstacle pour améliorer la visibilité, et effectuez une nouvelle connexion. Installez l'appareil à l'écart des fours à microondes ou d'autres points d'accès. Il est recommandé d'installer le routeur LAN sans fil et l'appareil dans la même pièce.
- S'il y a un objet métallique à proximité de l'appareil, la connexion LAN sans fil peut ne pas être possible car le métal a des effets sur les ondes radio.
- Lorsque d'autres périphériques LAN sans fil sont utilisés à proximité de l'appareil, plusieurs problèmes tels que l'interruption de la lecture et une communication impossible peuvent se produire. Vous pouvez éviter ces problèmes en modifiant le canal de votre routeur LAN sans fil. Pour des instructions sur la modification de canaux, reportez-vous au mode d'emploi fourni avec votre routeur LAN sans fil.
- Il pourrait ne pas y avoir assez de largeur de bande disponible avec le réseau LAN sans fil. Utilisez un câble LAN filaire pour le raccordement.



■ Fonction ZONE B

❑ Restitution audio vers ZONE B impossible

- Pour produire le son vers la ZONE B, réglez la destination de sortie audio de "Audio" - "Zone B" dans "AV Adjust" sur "On (A+B)" ou "On (B)" et réglez également "Speaker" - "Configuration" - "Zone 2 Preout" dans le menu de configuration du système sur "Zone B".

(→p123)

■ Fonction multizone

❑ Impossible de sortir vers ZONE le son des appareils AV raccordés de façon externe

- Si l'appareil AV n'est pas équipé d'une prise HDMI, utilisez un câble optonumérique, un câble coaxial numérique, ou un câble audio analogique. Le son provenant des appareils AV raccordés à l'extérieur peut également être émis dans la ZONE 2 uniquement lorsque le son est analogique ou qu'il est 2 ch PCM. Lorsque l'appareil AV est raccordé à cet appareil avec un câble HDMI, un câble coaxial numérique ou un câble optonumérique, changez la sortie audio de l'appareil AV pour la sortie PCM.
- Lorsque la vidéo et le son entrant via HDMI sont reproduits vers la ZONE 2, réglez "Input/Output Assign" - "TV Out / OSD" - "Zone 2 HDMI" (→p129) sur "Use" dans le menu de configuration du système.
- Pour reproduire de l'audio provenant d'un appareil AV raccordé de façon externe sur la ZONE 3, utilisez un câble audio analogique pour le raccordement. De même, l'audio des composants AV connectés en externe peut être reproduit sur ZONE 3 uniquement lorsqu'il est un signal audio analogique.

❑ Autres

- Si le signal audio provient du sélecteur d'entrée NET ou USB, la sortie zone n'est pas possible avec les signaux audio DSD.

■ Télécommande

- Assurez-vous que les piles ont été insérées en respectant la polarité.
- Insérez des piles neuves. Ne mélangez pas différents types de piles ou des piles neuves et usagées.
- Assurez-vous que le capteur de l'appareil principal n'est pas exposé à la lumière directe du soleil ou à un éclairage fluorescent inverseur. Déplacez-le à nouveau si nécessaire.
- Si l'appareil principal est installé sur une étagère ou dans un meuble avec des portes en verre teinté ou si les portes sont fermées, la télécommande peut ne pas fonctionner normalement.

■ Afficheur

❑ L'afficheur ne s'allume pas

- Lorsque la fonction Dimmer fonctionne, l'afficheur peut diminuer ou s'éteindre. Appuyez sur la touche DIMMER et modifiez le niveau de luminosité de l'afficheur.

(→p18)



■ Autres

❑ Un bruit étrange peut provenir de l'appareil

- Si vous avez branché un autre périphérique à la même prise murale que cet appareil, un bruit étrange peut être dû à l'influence de l'autre appareil. Si le symptôme est résolu en débranchant la fiche d'alimentation de l'autre appareil, utilisez des prises différentes pour cet appareil et l'autre appareil.

❑ Le message "Noise Error" apparaît durant le Full Auto MCACC

- Cela peut être provoqué par un dysfonctionnement dans l'unité de votre enceinte. Vérifiez la sortie de l'enceinte, etc.

❑ Les résultats des mesures du Full Auto MCACC montrent des distances différentes de la réalité

- Certaines erreurs peuvent se produire dans les résultats des mesures en fonction des enceintes que vous utilisez. Si c'est le cas, effectuez les réglages dans "System Setup" - "Speaker" - "Distance". (→[p139](#))

❑ Les résultats des mesures du Full Auto MCACC montent que le niveau du volume du caisson de basse a été corrigée sur la limite la plus basse

- La correction du niveau du volume du caisson de basse peut ne pas avoir été terminée. Baissez le volume du caisson de basse avant la mesure du Full Auto MCACC.

❑ Les réglages dans "Crossover", "Distance", et "Channel Level" sont revenus sur leur valeur par défaut

- Lorsque les mesures sont effectuées avec Dirac Live, si vous changez les paramètres dans "Speaker Channels", "Subwoofer", "Height 1 Speaker", ou "Height 2 Speaker" dans "Speaker" - "Configuration" (→[p134](#)) du menu de configuration système, alors les résultats de mesure seront remis sur leurs valeurs par défaut. Mesurez une nouvelle fois.



Appendice

Disposition d'enceinte et Modes d'écoute sélectionnables	200
Formats d'entrée et Modes d'écoute sélectionnables	203
Les effets du mode d'écoute	207
Combinaisons d'enceintes	212
Caractéristiques générales	214



Disposition d'enceinte et Modes d'écoute sélectionnables

Consultez le tableau suivant pour les modes d'écoute sélectionnables pour chaque disposition d'enceinte.

Mode d'écoute	Disposition d'enceinte (canal)															
	2.1	3.1	4.1	5.1	6.1	7.1	2.1.2	3.1.2	4.1.2	5.1.2	6.1.2	7.1.2	4.1.4	5.1.4	6.1.4	7.1.4
<input checked="" type="checkbox"/> DD (Dolby Audio - DD)		✓(*1)	✓(*1)	✓(*1)	✓(*2)	✓(*2)		✓(*3)	✓(*3)	✓(*3)	✓(*2) (*3)	✓(*2) (*3)	✓(*3)	✓(*3)	✓(*2) (*3)	✓(*2) (*3)
<input checked="" type="checkbox"/> DD+ (Dolby Audio - DD+)		✓(*1)	✓(*1)	✓(*1)	✓(*1) (*2)	✓(*1) (*2)	✓(*1)	✓(*1)	✓(*1)	✓(*1)	✓(*1) (*2)	✓(*1) (*2)	✓(*1)	✓(*1)	✓(*1) (*2)	✓(*1) (*2)
<input checked="" type="checkbox"/> DTHD (Dolby Audio - TrueHD)		✓(*1)	✓(*1)	✓(*1)	✓(*1) (*2)	✓(*1) (*2)	✓(*1)	✓(*1)	✓(*1)	✓(*1)	✓(*1) (*2)	✓(*1) (*2)	✓(*1)	✓(*1)	✓(*1) (*2)	✓(*1) (*2)
<input checked="" type="checkbox"/> Atmos					✓	✓	✓	✓	✓	✓	✓	✓	✓	✓	✓	✓
<input checked="" type="checkbox"/> Atmos 2.0/2.1	✓															
<input checked="" type="checkbox"/> Atmos 3.0/3.1		✓														
<input checked="" type="checkbox"/> Atmos 4.0/4.1			✓													
<input checked="" type="checkbox"/> Atmos 5.0/5.1				✓												
<input checked="" type="checkbox"/> Atmos 6.0/6.1					✓											
<input checked="" type="checkbox"/> Atmos 7.0/7.1						✓										
<input checked="" type="checkbox"/> Atmos 2.0.2/2.1.2							✓									
<input checked="" type="checkbox"/> Atmos 3.0.2/3.1.2								✓								
<input checked="" type="checkbox"/> DSur (Dolby Audio - Surr)	✓	✓	✓	✓	✓	✓	✓	✓	✓	✓	✓	✓	✓	✓	✓	✓
<input checked="" type="checkbox"/> DSur 2.0/2.1 (Dolby Audio - Surr)	✓															
<input checked="" type="checkbox"/> DSur 3.0/3.1 (Dolby Audio - Surr)		✓														
<input checked="" type="checkbox"/> DSur 4.0/4.1 (Dolby Audio - Surr)			✓													
<input checked="" type="checkbox"/> DSur 5.0/5.1 (Dolby Audio - Surr)				✓												
<input checked="" type="checkbox"/> DSur 6.0/6.1 (Dolby Audio - Surr)					✓											
<input checked="" type="checkbox"/> DSur 7.0/7.1 (Dolby Audio - Surr)						✓										
<input checked="" type="checkbox"/> DSur 2.0.2/2.1.2 (Dolby Audio - Surr)							✓									
<input checked="" type="checkbox"/> DSur 3.0.2/3.1.2 (Dolby Audio - Surr)								✓								



Mode d'écoute	Disposition d'enceinte (canal)															
	2.1	3.1	4.1	5.1	6.1	7.1	2.1.2	3.1.2	4.1.2	5.1.2	6.1.2	7.1.2	4.1.4	5.1.4	6.1.4	7.1.4
DTS		✓	✓	✓	✓	✓		✓(*3)	✓(*3)	✓(*3)	✓(*3)	✓(*3)	✓(*3)	✓(*3)	✓(*3)	✓(*3)
DTS-HD		✓	✓	✓	✓	✓		✓	✓	✓	✓	✓	✓	✓	✓	✓
DTS:X		✓	✓	✓	✓	✓	✓	✓	✓	✓	✓	✓	✓	✓	✓	✓
DTS Neural:X	✓	✓	✓	✓	✓	✓	✓	✓	✓	✓	✓	✓	✓	✓	✓	✓
IMAX DTS	✓	✓	✓	✓	✓	✓(*4)	✓(*3)	✓(*3)	✓(*3)	✓(*3)	✓(*3)	✓(*3) (*4)	✓(*3)	✓(*3)	✓(*3)	✓(*3) (*4)
IMAX DTS:X	✓	✓	✓	✓	✓	✓	✓	✓	✓	✓	✓	✓	✓	✓	✓	✓
IMAX Neural:X	✓	✓	✓	✓	✓	✓	✓	✓	✓	✓	✓	✓	✓	✓	✓	✓



Mode d'écoute	Disposition d'enceinte (canal)															
	2.1	3.1	4.1	5.1	6.1	7.1	2.1.2	3.1.2	4.1.2	5.1.2	6.1.2	7.1.2	4.1.4	5.1.4	6.1.4	7.1.4
PCM	✓	✓(*1)	✓(*1)	✓(*1)	✓(*1)	✓(*1)	✓(*3)	✓(*3)	✓(*3)	✓(*3)	✓(*3)	✓(*3)	✓(*3)	✓(*3)	✓(*3)	✓(*3)
DSD		✓(*1)	✓(*1)	✓(*1)	✓(*5)	✓(*5)		✓(*3)	✓(*3)	✓(*3)	✓(*3) (*5)	✓(*3) (*5)	✓(*3)	✓(*3)	✓(*3) (*5)	✓(*3) (*5)
Stereo	✓	✓(*6)	✓(*6)	✓(*6)	✓(*6)	✓(*6)	✓(*6)	✓(*6)	✓(*6)	✓(*6)	✓(*6)	✓(*6)	✓(*6)	✓(*6)	✓(*6)	✓(*6)
Mono	✓	✓(*6)	✓(*6)	✓(*6)	✓(*6)	✓(*6)	✓(*6)	✓(*6)	✓(*6)	✓(*6)	✓(*6)	✓(*6)	✓(*6)	✓(*6)	✓(*6)	✓(*6)
Mono Music		✓	✓	✓	✓	✓	✓	✓	✓	✓	✓	✓	✓	✓	✓	✓
Ext.Stereo		✓	✓	✓	✓	✓	✓	✓	✓	✓	✓	✓	✓	✓	✓	✓
Classical			✓	✓	✓	✓	✓	✓	✓	✓	✓	✓	✓	✓	✓	✓
Ent.Show (Entertainment Show)			✓	✓	✓	✓	✓	✓	✓	✓	✓	✓	✓	✓	✓	✓
Drama			✓	✓	✓	✓	✓	✓	✓	✓	✓	✓	✓	✓	✓	✓
Unplugged			✓	✓	✓	✓	✓	✓	✓	✓	✓	✓	✓	✓	✓	✓
Action			✓	✓	✓	✓	✓	✓	✓	✓	✓	✓	✓	✓	✓	✓
AdvancedGame			✓	✓	✓	✓	✓	✓	✓	✓	✓	✓	✓	✓	✓	✓
Rock/Pop			✓	✓	✓	✓	✓	✓	✓	✓	✓	✓	✓	✓	✓	✓
Sports			✓	✓	✓	✓	✓	✓	✓	✓	✓	✓	✓	✓	✓	✓
F.S.Surround (Front Stage Surround)	✓	✓	✓(*6)	✓(*7)	✓(*6)	✓(*7)	✓(*6)	✓(*7)	✓(*6)	✓(*7)	✓(*6)	✓(*7)	✓(*6)	✓(*7)	✓(*6)	✓(*7)

*1 : Reproduit avec le champ sonore selon le nombre de canaux des signaux d'entrée.

*2 : Si des signaux Dolby 4.1 ou 5.1 (DD, DD+, DTHD) entrent, le son du canal surround est produit par les enceintes surround arrière.

*3 : Aucun son restitué par les enceintes en hauteur.

*4 : Le son du canal surround est émis par les enceintes surround arrière.

*5 : Aucun son restitué par les enceintes en surround arrière.

*6 : Son restitué uniquement par les enceintes avant.

*7 : Son restitué uniquement par les enceintes avant et l'enceinte centrale.



Formats d'entrée et Modes d'écoute sélectionnables

Vous pouvez sélectionner plusieurs modes d'écoute selon le format audio du signal entrant.

- Le mode stéréo peut être sélectionné avec tous les formats audio.
- Lorsque les signaux analogiques entrent en mode Pure Direct, les modes commutent sur le mode Analog Direct qui passe les signaux directement sur l'amplificateur sans passer par le DSP (Digital Signal Processor).
- Les modes d'écoute disponibles lorsque le casque est branché sont Pure Audio et Stereo uniquement.

Format d'entrée	Mode d'écoute					
	Pure Direct Direct Stereo	DD (Dolby Audio - DD) (*2)	DD+ (Dolby Audio - DD+) (*2)(*3)	DTHD (Dolby Audio - TrueHD) (*2)	Atmos (*11)	DSur (Dolby Audio - Surr) (*11)
Entrée de signal 2 canaux						
Analogique / PCM	✓					✓
Fichier de musique / DSD (*1)	✓					✓
DD / DD+ / DTHD	✓					✓
DTS / DTS 96/24 / DTS Express / DTS-HD HR / DTS-HD MSTR (*13)(*14)	✓					✓(*9)
Entrée du signal multicanal						
PCM Multicanal	✓					✓
DSD (*1)	✓					✓
DD	✓	✓				✓
DD+	✓		✓			✓
DTHD	✓			✓		✓
ATMOS	✓				✓	
DTS	✓					✓
DTS 96/24 (*13)	✓					✓
DTS Express (*14)	✓					
DTS-HD HR (*14)	✓					✓
DTS-HD MSTR (*14)	✓					✓
DTS-ES Discrete (*13)	✓					✓
DTS-ES Matrix (*13)	✓					✓
DTS:X	✓					
IMAX DTS	✓					
IMAX DTS:X	✓					





Format d'entrée	Mode d'écoute						
	DTS (*2)	DTS-HD	DTS:X	DTS Neural:X (*4)	IMAX DTS (*8)	IMAX DTS:X (*8)	IMAX Neural:X (*8)
Entrée de signal 2 canaux							
Analogique / PCM				✓			
Fichier de musique / DSD (*1)				✓			
DD / DD+ / DTHD				✓			
DTS / DTS 96/24 / DTS Express / DTS-HD HR / DTS-HD MSTR (*13)(*14)				✓			
Entrée du signal multicanal							
PCM Multicanal				✓			
DSD (*1)				✓			
DD				✓			
DD+				✓			
DTHD				✓			
ATMOS							
DTS	✓			✓			
DTS 96/24 (*13)	✓			✓			
DTS Express (*14)		✓		✓			
DTS-HD HR (*14)		✓		✓			
DTS-HD MSTR (*14)		✓		✓			
DTS-ES Discrete (*13)	✓			✓			
DTS-ES Matrix (*13)	✓			✓			
DTS:X			✓				
IMAX DTS	✓(*12)			✓(*12)	✓		✓
IMAX DTS:X			✓(*12)			✓	



Format d'entrée	Mode d'écoute					
	PCM (PCM Multicanal) (*2)	DSD (*2)(*10)	Mono	Classical / Unplugged / Ent.Show (Entertainment Show) / Drama / AdvancedGame / Action / Rock/Pop / Sports (*5)	Ext.Stereo / Mono Music (*6)	F.S.Surround (Front Stage Surround) (*7)
Entrée de signal 2 canaux						
Analogique / PCM			✓	✓	✓	✓
Fichier de musique / DSD (*1)				✓	✓	✓
DD / DD+ / DTHD				✓	✓	✓
DTS / DTS 96/24 / DTS Express / DTS-HD HR / DTS-HD MSTR (*13)(*14)				✓	✓	✓
Entrée du signal multicanal						
PCM Multicanal	✓			✓	✓	✓
DSD (*1)		✓		✓	✓	✓
DD				✓	✓	✓
DD+				✓	✓	✓
DTHD				✓	✓	✓
ATMOS				✓	✓	✓
DTS				✓	✓	✓
DTS 96/24 (*13)				✓	✓	✓
DTS Express (*14)				✓	✓	✓
DTS-HD HR (*14)				✓	✓	✓
DTS-HD MSTR (*14)				✓	✓	✓
DTS-ES Discrete (*13)				✓	✓	✓
DTS-ES Matrix (*13)				✓	✓	✓
DTS:X				✓	✓	✓
IMAX DTS				✓	✓	✓
IMAX DTS:X				✓	✓	✓



- (*1) Vous ne pouvez pas sélectionner un autre mode que Pure Direct, Stereo, Ext.Stereo et Mono Music si le taux d'échantillonnage est 5,6/11,2 MHz.
- (*2) Une enceinte centrale ou des enceintes surround doivent être installées.
- (*3) Si la source d'entrée est un disque Blu-ray et que la disposition des enceintes est un System 5.1 ou moins, DD+ ne peut pas être sélectionné. En revanche, le mode d'écoute pour DD peut être sélectionné.
- (*4) Si le format d'entrée est l'un des suivants et que le nombre de canaux est monophonique, ce mode d'écoute devient indisponible.
– Fichier de musique DTS, DTS 96/24, DTS Express, DTS-HD HR, DTS-HD MSTR, PCM
- (*5) Les enceintes surround ou les enceintes en hauteur doivent être installées.
- (*6) Une enceinte centrale, des enceintes surround ou des enceintes en hauteur doivent être installées.
- (*7) Ne peut pas être sélectionné si "Speaker Virtualizer" (→[p140](#)) est réglé sur "Off".
- (*8) Ne peut être sélectionné lorsque le mode "IMAX Mode" (→[p142](#)) est réglé sur "Off" (la valeur par défaut est Auto).
- (*9) Ceci ne peut pas être sélectionné si le format d'entrée est DTS Express.
- (*10) Ne peut pas être sélectionné si le format d'entrée est mono.
- (*11) Le mode d'écoute affiché dépend de la disposition des enceintes (→[p200](#)). De plus, lorsque le réglage du "Speaker Virtualizer" (→[p140](#)) est sur "Off" (la valeur par défaut est On), les modes autres que  Atmos et  DSur ne peuvent pas être sélectionnés.
- (*12) Peut uniquement être sélectionné lorsque "IMAX Mode" (→[p142](#)) est réglé sur "Off" (la valeur par défaut est Auto).
- (*13) Affiché "DTS" sur cet appareil.
- (*14) Affiché "DTS-HD" sur cet appareil.

Disposition d'enceinte et Modes d'écoute sélectionnables (→[p200](#))



Les effets du mode d'écoute

Dans l'ordre alphabétique

■ Action

Mode adapté aux films comportant beaucoup de scènes d'action.

- Les calibrages d'enceinte mesurés avec Dirac Live sont désactivés.

■ AdvancedGame

Mode adapté aux jeux.

- Les calibrages d'enceinte mesurés avec Dirac Live sont désactivés.

■ Classical

Adapté pour la musique classique et l'opéra. Ce mode accentue les canaux surround afin d'élargir l'image sonore, et simule la résonance naturelle d'une grande salle.

- Les calibrages d'enceinte mesurés avec Dirac Live sont désactivés.

■ Direct/Pure Direct

Le mode "Direct" coupe certaines fonctions qui peuvent affecter la qualité du son, comme les commandes de tonalité, ce qui vous fera profiter d'une qualité sonore encore meilleure. Le mode "Pure Direct" coupe plusieurs fonctions qui peuvent affecter la qualité du son, vous aurez ainsi une reproduction plus fidèle du son original. Dans ce cas, le calibrage d'enceinte fait avec MCACC/Dirac Live n'est pas valide.









■ Atmos

Ce mode calculant les données de positionnement de l'audio enregistré en audio Dolby Atmos en temps réels et les restituant par les enceintes appropriées, vous pouvez bénéficier du champ sonore naturel et stéréophonique de Dolby Atmos avec n'importe quelle disposition d'enceintes dont le raccordement d'enceintes avant uniquement. De même, la conception sonore Dolby Atmos peut être reproduite plus fidèlement en raccordant des enceintes surround arrière ou des enceintes en hauteur. Vous pouvez sélectionner ce mode lors de la saisie du format audio Dolby Atmos.

Contrairement aux systèmes surround existants, le format Dolby Atmos ne repose pas sur les canaux, mais permet plutôt le positionnement précis des objets sonores qui ont un mouvement indépendant dans un espace en 3D avec

encore plus de clarté. Le Dolby Atmos est un format audio optionnel des disques Blu-ray qui obtient un champ sonore plus stéréophonique en produisant un champ sonore au-dessus de l'auditeur.

En fonction de la disposition d'enceinte, les modes d'écoute suivants sont affichés.

-  **Atmos 2.0/2.1** : Lorsque seules les enceintes avant sont installées
-  **Atmos 3.0/3.1** : Lorsque les enceintes avant et l'enceinte centrale sont installées
-  **Atmos 4.0/4.1** : Lorsque les enceintes avant et les enceintes surround arrière sont installées
-  **Atmos 5.0/5.1** : Lorsque les enceintes avant, l'enceinte centrale et les enceintes surround sont installées
-  **Atmos 6.0/6.1** : Lorsque les enceintes avant, les enceintes surround et les enceintes surround arrière sont installées
-  **Atmos 7.0/7.1** : Lorsque les enceintes avant, l'enceinte centrale, les enceintes surround et les enceintes surround arrière sont installées
-  **Atmos 2.0.2/2.1.2** : Lorsque les enceintes avant et les enceintes en hauteur sont installées
-  **Atmos 3.0.2/3.1.2** : Lorsque les enceintes avant, l'enceinte centrale et les enceintes en hauteur sont installées
-  **Atmos** : Sélectionnable avec le réglage "4.1.2 ch", "5.1.2 ch", "6.1.2 ch", "7.1.2 ch", "4.1.4 ch", "5.1.4 ch", "6.1.4 ch" ou "7.1.4 ch" avec des enceintes surround et des enceintes en hauteur installées.

- Pour activer le transfert de ce format audio, raccordez un câble HDMI et réglez la sortie audio du lecteur sur la sortie Bitstream.
- Lorsque "Speaker Virtualizer" (→ [p140](#)) est réglé sur "Off" (Défaut : On), les modes autres que  Atmos ne peuvent pas être sélectionnés.



■ DD (Dolby Audio - DD)

Ce mode reproduit fidèlement la conception du son enregistré au format audio Dolby Digital.

Le Dolby Digital est un format numérique multicanal développé par Dolby Laboratories, Inc. et est largement adopté dans la production des films. Il s'agit également de la norme du format audio des DVD Vidéo et disques Blu-ray. Il est possible d'enregistrer en 5.1 maximum sur un DVD Vidéo ou un disque Blu-ray ; deux canaux avant, un canal central, deux canaux surround, et le canal LFE dédié aux basses (éléments sonores du caisson de basse).

- Pour activer le transfert de ce format audio, raccordez un câble numérique et réglez la sortie audio du lecteur sur la sortie Bitstream.

■ DD+ (Dolby Audio - DD+)

Ce mode reproduit fidèlement la conception du son enregistré au format audio Dolby Digital Plus.











Le format Dolby Digital Plus a été amélioré basé sur le Dolby Digital, augmentant le nombre de canaux et s'efforçant d'améliorer la qualité du son en donnant plus de flexibilité au débit des données. Le Dolby Digital Plus est un format audio optionnel des disques Blu-ray, basé sur le 5.1. Il est possible d'enregistrer du 7.1 au maximum avec des canaux supplémentaires comme le canal surround arrière.

- Pour activer le transfert de ce format audio, raccordez un câble HDMI et réglez la sortie audio du lecteur sur la sortie Bitstream.

■ DSurr (Dolby Audio - Surr)

Ce mode d'écoute étend les signaux d'entrée 2 canaux ou 5.1 canaux à 7.1 canaux ou 5.1.2 canaux. Ce mode d'écoute étend les canaux réels à plus de canaux pour la lecture en fonction de la configuration des enceintes connectées. Même si aucune enceinte ne peut être étendue, par exemple lorsque seules les enceintes avant sont raccordées, l'audio du canal surround ou du canal en hauteur est créé virtuellement pour la lecture étendue.

En fonction de la disposition d'enceinte, les modes d'écoute suivants sont affichés.

-  **DSurr 2.0/2.1** : Lorsque seules les enceintes avant sont installées
 -  **DSurr 3.0/3.1** : Lorsque les enceintes avant et l'enceinte centrale sont installées
 -  **DSurr 4.0/4.1** : Lorsque les enceintes avant et les enceintes surround arrière sont installées
 -  **DSurr 5.0/5.1** : Lorsque les enceintes avant, l'enceinte centrale et les enceintes surround sont installées
 -  **DSurr 6.0/6.1** : Lorsque les enceintes avant, les enceintes surround et les enceintes surround arrière sont installées
 -  **DSurr 7.0/7.1** : Lorsque les enceintes avant, l'enceinte centrale, les enceintes surround et les enceintes surround arrière sont installées
 -  **DSurr 2.0.2/2.1.2** : Lorsque les enceintes avant et les enceintes en hauteur sont installées
 -  **DSurr 3.0.2/3.1.2** : Lorsque les enceintes avant, l'enceinte centrale et les enceintes en hauteur sont installées
 -  **DSurr** : Sélectionnable avec le réglage "4.1.2 ch", "5.1.2 ch", "6.1.2 ch", "7.1.2 ch", "4.1.4 ch", "5.1.4 ch", "6.1.4 ch" ou "7.1.4 ch" avec des enceintes surround et des enceintes en hauteur installées.
- Lorsque "Speaker Virtualizer" (→[p140](#)) est réglé sur "Off" (Défaut : On), les modes autres que  Dsurr ne peuvent pas être sélectionnés.



■ DTHD (Dolby Audio - TrueHD)

Ce mode reproduit fidèlement la conception du son enregistré au format audio Dolby TrueHD.

Le format audio Dolby TrueHD est un format "lossless" élargi basé sur la technologie de compression sans perte dénommée MLP, et il reproduit fidèlement le master audio enregistré dans le studio. Le Dolby TrueHD est un format audio optionnel des disques Blu-ray, basé sur le 5.1. Il est possible d'enregistrer du 7.1 au maximum avec des canaux supplémentaires comme le canal surround arrière. Le 7.1 est enregistré en 96 kHz/24 bits, et le 5.1 est enregistré en 192 kHz/24 bits.

- Pour activer le transfert de ce format audio, raccordez un câble HDMI et réglez la sortie audio du lecteur sur la sortie Bitstream.

■ Drama

Adapté pour les émissions TV produites dans un studio de télévision. Ce mode renforce les effets surround sur l'ensemble du son pour donner de la clarté aux voix et créer une image acoustique réaliste.

- Les calibrages d'enceinte mesurés avec Dirac Live sont désactivés.

■ DSD

Ce mode est adapté pour la lecture des sources enregistrées en DSD.

- Cet appareil prend en charge les signaux DSD de la borne d'entrée HDMI. Toutefois, selon le lecteur connecté, il est possible d'obtenir un meilleur son en réglant la sortie côté lecteur sur la sortie PCM.
- Ce mode d'écoute ne peut pas être sélectionné si le réglage de sortie de votre lecteur de disques Blu-ray/DVD n'est pas paramétré sur DSD.

■ DTS

Ce mode reproduit fidèlement la conception du son enregistré au format audio DTS.

Le format audio DTS est un format numérique multicanal développé par DTS, Inc. Ce format est un format audio optionnel pour les DVD-Vidéo et un format standard pour les disques Blu-ray.

- Pour activer le transfert de ce format audio, raccordez un câble numérique et réglez la sortie audio du lecteur sur la sortie Bitstream.

■ DTS-HD

Ce mode reproduit fidèlement la conception du son enregistré au format audio DTS-HD High Resolution Audio ou DTS-HD Master Audio.

Ces formats audio sont des formats optionnels basés sur le 5.1 des Blu-ray Discs. Il est possible d'enregistrer du 7.1 au maximum avec des canaux supplémentaires comme le canal surround arrière à un taux d'échantillonnage de 96 kHz et une résolution de 24 bits.

- Pour activer le transfert de ce format audio, raccordez un câble HDMI et réglez la sortie audio du lecteur sur la sortie Bitstream.

■ DTS Neural:X

Ce mode d'écoute étend les canaux actuels à plus de canaux de lecture pour correspondre à la configuration d'enceinte raccordées en étendant les signaux d'entrée de 2 canaux ou 5.1 sur du 5.1 ou du 7.1 respectivement.



■ DTS:X

Ce mode reproduit fidèlement la conception du son enregistré au format audio DTS:X.

Le format audio DTS:X est une combinaison de méthode de mixage basée sur des formats orientés canal traditionnels (5.1 et 7.1) et le mixage audio dynamique orienté objet, et il est caractérisé par le positionnement précis des sons ainsi que par la capacité à exprimer le mouvement.

- Pour activer le transfert de ce format audio, raccordez un câble HDMI et réglez la sortie audio du lecteur sur la sortie Bitstream.

■ Ent.Show (Entertainment Show)

Adapté pour la musique pop ou rock. L'écoute de musique dans ce mode crée un champ sonore vivant avec une image acoustique puissante, comme dans un club ou à un concert de rock.

- Les calibrages d'enceinte mesurés avec Dirac Live sont désactivés.

■ Ext.Stereo (Extended Stereo)

Ce mode est idéal pour la musique d'arrière-plan. Le son stéréo est aussi bien lu par les enceintes surround que par les enceintes avant, créant ainsi une image stéréo.

■ F.S.Surround (Front Stage Surround)

Dans ce mode, vous pouvez profiter d'une lecture virtuelle du son surround multicanaux même si seulement deux ou trois enceintes sont installées. Ceci fonctionne en contrôlant la manière dont les sons atteignent les oreilles gauche et droite de l'auditeur.

- Ce mode ne peut pas être sélectionné lorsque "Speaker Virtualizer" (→[p140](#)) est réglé sur "Off" (Défaut : On).
- Les calibrages d'enceinte mesurés avec Dirac Live sont désactivés.

■ IMAX

IMAX est un innovateur dans les technologies du divertissement, qui combine un logiciel, une architecture et des équipements propriétaires afin de créer des expériences qui vous mèneront hors de votre siège, dans un monde que vous n'avez jamais imaginé. Les plus grands cinéastes et studios utilisent les cinémas IMAX pour se connecter au public de manière extraordinaire. IMAX utilise son traitement d'amélioration de l'image propriétaire, DMR, pour créer des images plus claires et plus nettes, exactement comme l'a prévu le réalisateur. Avec son environnement cinématographique spécialisé et personnalisé conçu pour élargir le champ de vision et ses systèmes de sonorisation uniques couvrant l'ensemble de la salle, IMAX offre une expérience cinématographique vraiment immersive.

IMAX Enhanced :

IMAX Enhanced apporte à la maison le divertissement le plus immersif au monde. Les produits IMAX Enhanced comprennent des téléviseurs haut de gamme, des projecteurs, des barres de son et des récepteurs A/V qui répondent aux normes de performance strictes établies par IMAX, DTS et les principaux coloristes d'Hollywood pour offrir une qualité et une ampleur sans pareilles au divertissement à domicile.

Le contenu IMAX Enhanced est remodelé numériquement pour l'environnement domestique afin de fournir des images aussi nettes et un son aussi puissant que les désire le cinéaste. Disponible sur les disques Blu-ray Ultra HD et les services de diffusion en 4K, il exploite la technologie du codec DTS:X intégrée dans les dispositifs de divertissement à domicile certifiés pour offrir une expérience exclusive et immersive.

Le mode IMAX optimise tous les réglages pour la lecture du contenu IMAX Enhanced remasterisé, assurant ainsi la meilleure image et le meilleur son possible. Lorsque "IMAX DTS" s'affiche, le mode IMAX est optimisé pour la lecture d'un contenu IMAX Enhanced 5.1. Lorsque "IMAX DTS:X" s'affiche, le mode IMAX est optimisé pour la lecture totalement immersive d'un contenu IMAX Enhanced.

- Pour activer le transfert de ce format audio, raccordez un câble HDMI et réglez la sortie audio du lecteur sur la sortie Bitstream.

Modes d'écoute IMAX :

- IMAX DTS : S'affiche lorsqu'il y a une entrée de format audio DTS qui comprend un contenu IMAX Enhanced.
- IMAX DTS:X : S'affiche lorsqu'il y a une entrée de format audio DTS:X qui comprend un contenu IMAX Enhanced.



- IMAX Neural:X : Ce mode d'écoute étend le signal de lecture aux formats 5.1.4 ou 7.1.4 pour correspondre à la configuration d'enceinte raccordées lorsque le signal entre au format 5.1. S'affiche lorsqu'il y a une entrée de format audio DTS qui comprend un contenu IMAX Enhanced.
- Le mode IMAX est réglé sur "Auto" au moment de l'achat (→p142). Le mode d'écoute bascule automatiquement lorsque le contenu IMAX Enhanced est reconnu, mais lors de la lecture d'un contenu IMAX Enhanced reçu sur un téléviseur etc. depuis des services de diffusion en continu, ce dernier pourrait ne pas être reconnu et le mode d'écoute pourrait ne pas basculer. Réglez le mode IMAX sur "On" dans ce cas.
- Lorsque des enceintes surround arrière sont connectées et que le format audio DTS comprenant un contenu IMAX Enhanced 5.1 est lu avec IMAX DTS, le son du canal surround est émis par les enceintes surround arrière.

■ Mono

Dans ce mode, l'audio monaural est joué depuis l'enceinte centrale au moment de l'entrée d'un signal analogique ou d'un signal PCM. Si aucune enceinte centrale n'est connecté, l'audio monaural est joué depuis les enceintes avant.

■ Mono Music

Dans ce mode, toutes les enceintes émettent le même son mono, de telle sorte que le son que vous entendez soit le même, indépendamment de l'endroit où vous êtes dans la pièce d'écoute.

■ PCM

Mode adapté pour la lecture des sources enregistrées en PCM multicanaux.

■ Rock/Pop

Mode adapté pour le rock.

- Les calibrages d'enceinte mesurés avec Dirac Live sont désactivés.

■ Sports

Mode adapté pour le sport.

- Les calibrages d'enceinte mesurés avec Dirac Live sont désactivés.

■ Stereo

Dans ce mode, le son est émis par les enceintes avant gauche et droite, et par le caisson de basse.

■ Unplugged

Adapté aux instruments acoustiques, au chant et au jazz. Ce mode souligne le champ sonore avant, ce qui donne l'impression d'être en face de la scène.

- Les calibrages d'enceinte mesurés avec Dirac Live sont désactivés.



Combinaisons d'enceintes

- Il est possible de raccorder jusqu'à quatre caissons de basse alimentés dans l'une ou l'autre des associations.

Speaker Channels	FRONT	CENTER	SURROUND	SURROUND BACK	HEIGHT 1	HEIGHT 2	Bi-AMP (*1)	ZONE 2 (*1) (ZONE SPEAKER)	ZONE 3 (*1) (ZONE SPEAKER)
2.1 ch	✓						✓	✓	✓
3.1 ch	✓	✓					✓	✓	✓
4.1 ch	✓		✓				✓	✓	✓
5.1 ch	✓	✓	✓				✓	✓	✓
6.1 ch	✓		✓	✓			✓	✓	✓
7.1 ch	✓	✓	✓	✓			✓	✓	✓
2.1.2 ch	✓				✓ (*2)		✓	✓	✓
3.1.2 ch	✓	✓			✓ (*2)		✓	✓	✓
4.1.2 ch	✓		✓		✓ (*2)		✓	✓	✓
5.1.2 ch	✓	✓	✓		✓ (*2)		✓	✓	✓
6.1.2 ch	✓		✓	✓	✓ (*2)		✓	✓	✓
7.1.2 ch	✓	✓	✓	✓	✓ (*2)		✓	✓	✓
4.1.4 ch	✓		✓		✓ (*3)	✓ (*4)	✓	✓	✓
5.1.4 ch	✓	✓	✓		✓ (*3)	✓ (*4)	✓	✓	✓
6.1.4 ch	✓		✓	✓ (*5)(*6)	✓	✓ (*6)	✓	✓	✓
7.1.4 ch	✓	✓	✓	✓ (*5)(*6)	✓	✓ (*6)	✓	✓	✓

(*1) Il n'est pas possible d'utiliser Bi-AMP et les enceintes ZONE en même temps. Cependant, de 2.1 ch à 5.1.2 ch, il est possible d'utiliser les enceintes Bi-AMP et ZONE 2 en même temps.

(*2) Si les enceintes avant sont sur le point d'être bi-amplifiée, les enceintes en hauteur 1 devront être raccordées aux prises HEIGHT 2.

(*3) Si les enceintes avant sont sur le point d'être bi-amplifiée, les enceintes en hauteur 1 devront être raccordées aux prises SURR BACK.

(*4) Lorsque "Zone Speaker" (→ [p136](#)) est réglé sur "Zone 2/Zone 3" et que la lecture ZONE 2/ZONE 3 est en cours, les enceintes en hauteur 2 ne peuvent pas produire de son.

(*5) Pendant que la lecture ZONE 2 est en cours, les enceintes surround arrière ne peuvent pas produire de son.

(*6) Lorsque "Zone Speaker" (→ [p136](#)) est réglé sur "Zone 2/Zone 3" et que la lecture ZONE 2/ZONE 3 est en cours, les enceintes surround arrière et les enceintes en hauteur 2 ne peuvent pas produire de son.



Informations sur HEIGHT 1/HEIGHT 2

Lors du raccordement de 2 paires d'enceintes en hauteur, la combinaison d'enceintes en hauteur pouvant être sélectionné est comme suit.

- Height 1 Speaker : Top Middle, Height 2 Speaker : Rear High
- Height 1 Speaker : Front High, Height 2 Speaker : Une parmi Rear High/Top Middle/Top Rear/Dolby Enabled Speaker (Surround)/Dolby Enabled Speaker (Surround Back)
- Height 1 Speaker : Top Front ou Dolby Enabled Speaker (Front), Height 2 Speaker : Une parmi Rear High/Top Rear/Dolby Enabled Speaker (Surround)/Dolby Enabled Speaker (Surround Back)

Lorsqu'une seule paire d'enceintes en hauteur est raccordée, il est possible de sélectionner 1 parmi les types d'enceintes en hauteur.



Caractéristiques générales

Section Amplificateur	Modèles nord-américain et taïwanais	Modèles européen, australien et asiatique
Puissance de sortie nominale	<p>(Modèles nord-américains) Avec 8 ohms de charge, deux canaux entraînés, de 20Hz-20kHz ; puissance RMS minimale 150 watts nominaux par canal, avec pas plus de 0,08% de distorsion harmonique totale de 250 milliwatts de sortie nominale. (FTC)</p> <p>(Modèles taïwanais) 11 canaux × 220 W à 6 ohms, 1 kHz, 1 canal entraîné de 1% DHT (IEC)</p>	11 canaux × 220 W à 6 ohms, 1 kHz, 1 canal entraîné de 1% DHT (IEC)
Puissance de sortie effective maximum	<p>(Modèles nord-américains) 260 W à 6 ohms, 1 kHz, 1 canal entraîné de 10 % DHT</p>	11 canaux × 260 W à 6 ohms, 1 kHz, 1 canal entraîné de 10% DHT (JEITA)
THD+N (DHT - Distorsion harmonique totale + bruit)	0,08% (20 Hz - 20 000 Hz, Puissance de sortie nominale)	
Sensibilité et impédance d'entrée	200 mV/47 k Ω (LINE(RCA)), 3,5 mV/47 k Ω (PHONO MM), $\pm 0,2$ mV/44 k Ω (LINE(XLR))	
Niveau de sortie RCA nominale et impédance	PRE OUT : 1 V/470 Ω	
	PRE OUT (ZONE 2) : 1 V/ 470 Ω	
	LINE OUT (ZONE 2, ZONE B) : 200 mV/2,2 k Ω LINE OUT (ZONE 3) : 200 mV/470 Ω	
Niveau de sortie XLR nominale et impédance	PRE OUT : 2 V/220 Ω	
Tension du signal d'entrée maximum phono	70 mV (MM 1 kHz 0,5%)	
Réponse en fréquence	10 Hz - 100 kHz/+1 dB, -3 dB (Direct/Pure Direct)	
Spécificités de la commande de tonalité	MAIN : ± 10 dB, 20 Hz (BASS), ± 10 dB, 20 kHz (TREBLE) ZONE 2 : ± 10 dB, 100 Hz (BASS), ± 10 dB, 10 kHz (TREBLE) ZONE 3 : ± 10 dB, 100 Hz (BASS), ± 10 dB, 10 kHz (TREBLE)	
Rapport signal-bruit	107 dB (IHF-A, LINE IN, SP OUT), 78 dB (IHF-A, PHONO IN, SP OUT)	
Impédance prise en charge par les enceintes	4 Ω - 16 Ω	
Puissance de sortie nominale du casque	75 mW + 75 mW (32 Ω , 1 kHz, 10% DHT)	



Impédance prise en charge par le casque	8 Ω - 600 Ω
Réponse en fréquence du casque	10 Hz - 100 kHz

Partie vidéo	Modèles nord-américain et taïwanais	Modèles européen, australien et asiatique
Force du signal	1 Vp-p/75 Ω (Vidéo composite) 1 Vp-p/75 Ω (Vidéo composante Y) 0,7 Vp-p/75 Ω (Vidéo composante Pb/Pr)	
Résolution maximale correspondante	480i/576i (Vidéo composante)	

Partie du tuner	Modèles nord-américain et taïwanais	Modèles européen, australien et asiatique
Réglage de la plage de fréquence FM	87,5 MHz - 107,9 MHz	-
Sensibilité au repos 50 dB (FM MONO)	1,0 μ V, 11,2 dBf (IHF, 1 kHz, 100 % MOD)	-
Réglage de la plage de fréquence AM	530 kHz - 1710 kHz	-
Chaîne préréglée	40	-

Partie BLUETOOTH	Modèles nord-américain et taïwanais	Modèles européen, australien et asiatique
Système de communication	Caractéristique BLUETOOTH version 4.2	
Bande de fréquence	2,4 GHz (2,402 - 2,480 GHz)	
Méthode de modulation	FHSS (Frequency Hopping Spread Spectrum pour Étalement de spectre par saut de fréquence)	
Profils BLUETOOTH compatibles	A2DP 1.2, AVRCP 1.3	
Codecs pris en charge	Réception : SBC, AAC Émission : SBC, aptX, aptX HD	
Portée de transmission (A2DP)	20 Hz - 20 kHz (Fréquence d'échantillonnage 44,1 kHz)	
Portée de communication maximale	Portée approx. 15 m(*) (*)La portée utile peut varier selon des facteurs comme les obstacles entre les appareils, les champs magnétiques autour d'un four micro-ondes, l'électricité statique, les téléphones sans fil, la sensibilité de réception, la performance de l'antenne, le système d'exploitation, le logiciel etc.	



HDMI	Modèles nord-américain et taïwanais	Modèles européen, australien et asiatique
Entrée	7 (Incluant 1 x Avant)	
Sortie	3 (MAIN, SUB, ZONE2)	

	Entrée *1							Sortie		
	HDMI 1	HDMI 2	HDMI 3	HDMI 4	HDMI 5	HDMI 6	HDMI (Avant)	MAIN	SUB	Zone2
Bande passante	40 Gbps	40 Gbps	40 Gbps	40 Gbps	40 Gbps	40 Gbps	9 Gbps	40 Gbps	40 Gbps	18 Gbps
ALLM	✓	✓	✓	✓	✓	✓	✓	✓	✓	✓
VRR (pour Game)	✓	✓	✓	✓	✓	✓	✓	✓	✓	✓
QFT (pour Game)	✓	✓	✓	✓	✓	✓	✓	✓	✓	✓
DSC	✓	✓	✓	✓	✓	✓		✓	✓	
Non compressé	8K/60p 4:2:0	8K/60p 4:2:0	8K/60p 4:2:0	8K/60p 4:2:0	8K/60p 4:2:0	8K/60p 4:2:0	4K/60p 4:2:0	8K/60p 4:2:0	8K/60p 4:2:0	4K/60p 4:4:4
Compressé (La TV a besoin du DSC)	8K/60p 4:4:4	8K/60p 4:4:4	8K/60p 4:4:4	8K/60p 4:4:4	8K/60p 4:4:4	8K/60p 4:4:4	-	8K/60p 4:4:4	8K/60p 4:4:4	-
ARC / eARC *2								✓		
HDR10 (HDR10, BT.2020, HLG)	✓	✓	✓	✓	✓	✓	✓	✓	✓	✓
HDR10+	✓	✓	✓	✓	✓	✓	✓	✓	✓	✓

*1 Format audio :

PCM linéaires 2 canaux (32 kHz, 44,1 kHz, 48 kHz, 88,2 kHz, 96 kHz, 176,4 kHz, 192 kHz, 16/20/24 bits)

PCM linéaire multicanaux (Maximum 7.1 canaux, 32 kHz, 44,1 kHz, 48 kHz, 88,2 kHz, 96 kHz, 176,4 kHz, 192 kHz, 16/20/24 bits)

Bitstream (Dolby Digital, Dolby Digital Plus, Dolby TrueHD, Dolby Atmos, DTS, DTS-ES, DTS 96/24, DTS-HD Master Audio, DTS-HD High Resolution Audio, DTS Express, DTS:X, IMAX DTS, IMAX DTS:X, DSD(2,8 MHz), PCM)

*2 Formats audio compatibles ARC : PCM, Dolby Digital, Dolby Digital Plus, DTS (DTS 96/24, DTS-ES etc.), DTS-HD High Resolution Audio, IMAX DTS

Formats audio compatibles eARC : PCM, Dolby Digital, Dolby Digital Plus, DTS (DTS 96/24, DTS-ES etc.), Dolby TrueHD, Dolby Atmos, DTS- HD Master Audio, DTS:X, Multichannel PCM, DTS-HD High Resolution Audio, IMAX DTS, IMAX DTS:X



Résolutions d'entrée correspondantes	Fréquence d'image	Espace de couleur	Profondeur de couleur	HDMI IN 1 - 6	AUX INPUT HDMI (Avant)	
4K (3840 × 2160p)	24/25/30 Hz	YCbCr4:2:2	12 bits	✓	✓	
		YCbCr4:4:4/RGB	8 bits	✓	✓	
			10/12 bits	✓		
	4K SMPTE (4096 × 2160p)	48/50/60 Hz	YCbCr4:2:0	8 bits	✓	✓
				10/12 bits	✓	
			YCbCr4:2:2	12 bits	✓	
			YCbCr4:4:4/RGB	8 bits	✓	
		100/120 Hz		10/12 bits	✓	
			YCbCr4:2:0	8/10/12 bits	✓	
YCbCr4:2:2	12 bits		✓			
5K (5120 × 2160p)	24/25/30 Hz	YCbCr4:2:2	12 bits	✓		
		YCbCr4:4:4/RGB	8 bits	✓		
			10/12 bits	✓		
	48/50/60 Hz	YCbCr4:2:0	8/10/12 bits	✓(*2)		
		YCbCr4:2:2	12 bits	✓		
		YCbCr4:4:4/RGB	8 bits	✓		
			10/12 bits	✓		
				12 bits	✓(*1)	
				10/12 bits	✓	
	8K (7680 × 4320p)	24/25/30 Hz	YCbCr4:2:0	8/10/12 bits	✓	
			YCbCr4:2:2	12 bits	✓	
			YCbCr4:4:4/RGB	8/10 bits	✓	
			12 bits	✓(*1)		
48/50/60 Hz		YCbCr4:2:0	8/10 bits	✓		
			12 bits	✓(*1)		
		YCbCr4:2:2	12 bits	✓(*1)		
		YCbCr4:4:4/RGB	8/10/12 bits	✓(*1)		

(*1) Il est possible d'entrer et sortir une vidéo compressée avec DSC (Display Stream Compression). La fonctionnalité DSC est une technique de compression vidéo qui permet la transmission d'une vidéo haute-résolution, qui nécessite une large bande, via HDMI. Pendant la lecture de ce format vidéo, il n'y a aucun affichage à l'écran lorsque vous effectuez une action comme utiliser AV Adjust ou régler le volume.

(*2) 5K, 48 Hz, YCbCr4:2:0, 8/10/12 bits ne sont pas pris en charge.



- La sortie de la prise HDMI OUT vers le téléviseur est de la même résolution que l'entrée. En utilisant un téléviseur qui prend en charge le 4K, les signaux vidéo HDMI 1080p peuvent également être reproduits en 4K.

Section réseau	Modèles nord-américain et taïwanais	Modèles européen, australien et asiatique
Ethernet LAN	1 (10BASE-T/100BASE-TX)	
LAN sans fil	Norme IEEE 802.11 a/b/g/n/ac (norme Wi-Fi®) bande 5 GHz/2,4 GHz	
<p>■ Music Server (→ p118) Formats audio pris en charge</p>	<p>MP3 (.mp3)</p> <ul style="list-style-type: none"> • MPEG-1/MPEG-2 Audio Layer-3/44,1 kHz, 48 kHz/Entre 8 kbps et 320 kbps, et VBR <p>WMA (.wma)</p> <ul style="list-style-type: none"> • 44,1 kHz, 48 kHz/Entre 5 kbps et 320 kbps, et VBR • Les formats WMA Pro/Voice/WMA Lossless ne sont pas pris en charge. <p>WAV (.wav)</p> <p>Les fichiers WAV contiennent des données audio numériques PCM non compressées.</p> <ul style="list-style-type: none"> • 44,1 kHz, 48 kHz, 88,2 kHz, 96 kHz, 176,4 kHz, 192 kHz/8 bits, 16 bits, 24 bits <p>AIFF (.aiff/.aif)</p> <p>Les fichiers AIFF contiennent des données audio numériques PCM non compressées.</p> <ul style="list-style-type: none"> • 44,1 kHz, 48 kHz, 88,2 kHz, 96 kHz, 176,4 kHz, 192 kHz/8 bits, 16 bits, 24 bits <p>AAC (.aac/.m4a/.mp4/.3gp/.3g2)</p> <ul style="list-style-type: none"> • MPEG-2/MPEG-4 Audio/44,1 kHz, 48 kHz, 88,2 kHz, 96 kHz/Entre 8 kbps et 320 kbps, et VBR <p>FLAC (.flac)</p> <ul style="list-style-type: none"> • 44,1 kHz, 48 kHz, 88,2 kHz, 96 kHz, 176,4 kHz, 192 kHz/8 bits, 16 bits, 24 bits <p>LPCM (PCM linéaire)</p> <ul style="list-style-type: none"> • 44,1 kHz, 48 kHz/16 bits <p>Apple Lossless (.m4a/.mp4)</p> <ul style="list-style-type: none"> • 44,1 kHz, 48 kHz, 88,2 kHz, 96 kHz, 176,4 kHz, 192 kHz/16 bits, 24 bits <p>DSD (.dsf/.dff)</p> <ul style="list-style-type: none"> • DSF/DSDIFF/2,8 MHz, 5,6 MHz, 11,2 MHz 	



Section USB	Modèles nord-américain et taïwanais	Modèles européen, australien et asiatique
USB	2 (Avant : Ver.2.0, 5 V/0,5 A, Arrière : Ver.2.0, 5 V/1 A)	
<p>■Périphérique de stockage USB (→p116) Formats audio pris en charge</p>	<p>MP3 (.mp3)</p> <ul style="list-style-type: none"> • MPEG-1/MPEG-2 Audio Layer-3/44,1 kHz, 48 kHz/Entre 8 kbps et 320 kbps, et VBR <p>WMA (.wma)</p> <ul style="list-style-type: none"> • 44,1 kHz, 48 kHz/Entre 5 kbps et 320 kbps, et VBR • Les formats WMA Pro/Voice/WMA Lossless ne sont pas pris en charge. <p>WAV (.wav)</p> <p>Les fichiers WAV contiennent des données audio numériques PCM non compressées.</p> <ul style="list-style-type: none"> • 44,1 kHz, 48 kHz, 88,2 kHz, 96 kHz, 176,4 kHz, 192 kHz/8 bits, 16 bits, 24 bits <p>AIFF (.aiff/.aif)</p> <p>Les fichiers AIFF contiennent des données audio numériques PCM non compressées.</p> <ul style="list-style-type: none"> • 44,1 kHz, 48 kHz, 88,2 kHz, 96 kHz, 176,4 kHz, 192 kHz/8 bits, 16 bits, 24 bits <p>AAC (.aac/.m4a/.mp4/.3gp/.3g2)</p> <ul style="list-style-type: none"> • MPEG-2/MPEG-4 Audio/44,1 kHz, 48 kHz, 88,2 kHz, 96 kHz/Entre 8 kbps et 320 kbps, et VBR <p>FLAC (.flac)</p> <ul style="list-style-type: none"> • 44,1 kHz, 48 kHz, 88,2 kHz, 96 kHz, 176,4 kHz, 192 kHz/8 bits, 16 bits, 24 bits <p>LPCM (PCM linéaire)</p> <ul style="list-style-type: none"> • 44,1 kHz, 48 kHz/16 bits <p>Apple Lossless (.m4a/.mp4)</p> <ul style="list-style-type: none"> • 44,1 kHz, 48 kHz, 88,2 kHz, 96 kHz, 176,4 kHz, 192 kHz/16 bits, 24 bits <p>DSD (.dsf/.dff)</p> <ul style="list-style-type: none"> • DSF/DSDIFF/2,8 MHz, 5,6 MHz, 11,2 MHz 	

Général	Modèles nord-américain et taïwanais	Modèles européen, australien et asiatique
Alimentation	CA 120 V, 60 Hz	CA 220 - 240 V, 50/60 Hz
Consommation d'énergie	1095 W	1190 W
Mode Full Standby	0,1 W	0,2 W
Veille réseau (filaire)	1,7 W	1,8 W
Veille réseau (sans fil)	1,8 W	1,9 W
Bluetooth Wakeup	1,8 W	1,9 W
HDMI CEC Standby	0,1 W	0,2 W



Mode veille (ALL ON)	1,8 W	1,9 W
Équipement avec fonctionnalité HiNA en mode veille, déconnexion réseau et veille réseau ON	2,6 W	2,7 W
	Cet équipement est conforme au Règlement de la Commission Européenne (CE) n° 1275/2008 en tant qu'équipement doté de la fonctionnalité HiNA. Si vous n'utilisez pas la fonction Réseau, veuillez régler le paramètre Network Standby sur Désactivé. Vous pouvez réduire la consommation électrique sous le mode veille.	
Dimensions (L x H x P)	435 mm × 185,5 mm × 468 mm 17-1/8" × 7-5/16" × 18-7/16"	
Poids	21,5 kg (47,4 lbs.)	

Entrées Vidéo	Modèles nord-américain et taiwanais	Modèles européen, australien et asiatique
Composite	2	
Composante	1	

Entrées audio	Modèles nord-américain et taiwanais	Modèles européen, australien et asiatique
Analog	6 (RCA × 4, PHONO × 1, XLR × 1)	
Numérique	5 (COAXIAL × 2, OPTICAL × 3) <ul style="list-style-type: none"> Les taux d'échantillonnage pris en charge pour les signaux PCM (stéréo, mono) à partir d'une entrée numérique sont de 32 kHz, 44,1 kHz, 48 kHz, 88,2 kHz, 96 kHz/16 bits, 20 bits, et 24 bits. 	



Sorties audio	Modèles nord-américain et taïwanais	Modèles européen, australien et asiatique
Analog	FRONT L/R, CENTER, SURROUND L/R, SURROUND BACK L/R, HEIGHT 1 L/R, HEIGHT 2 L/R, SUBWOOFER ZONE 2 PRE/LINE OUT ou ZONE B LINE OUT, ZONE 3 PRE/LINE OUT	
Sorties enceintes	FRONT L/R, CENTER, SURROUND L/R, SURROUND BACK L/R, HEIGHT 1 L/R ou FRONT Bi-AMP, HEIGHT 2 L/R ou CENTER Bi-AMP, ZONE 2 L/R, ZONE 3 L/R (Les modèles nord-américains et taïwanais prennent en charge les fiches bananes)	
Casques	1 (ø 6,3 mm, 1/4")	

Autres	Modèles nord-américain et taïwanais	Modèles européen, australien et asiatique
Réglage micro	1 (Avant)	
RS-232	1	
12V TRIGGER OUT	2 (A : 100 mA, B : 25 mA)	
IR	2 (IN × 1, OUT × 1)	

Les caractéristiques techniques et fonctionnalités peuvent changer sans préavis.

 → [Licence et Marque commerciale](#)



Pioneer

SN 29404079A_FR

© Copyright 2023 Onkyo Technology, K.K. All rights reserved. ©2023 Onkyo Technology, K.K. Tous droits de reproduction et de traduction réservés.

Privacy Policy, available at [<https://pioneer-audiovisual.com/privacy/>].

"Pioneer", "ELITE" and "MCACC logo" are trademarks of Pioneer Corporation, and are used under license.

O2304-1